

EHEIM

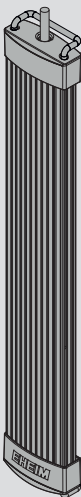

powerLED+
fresh daylight
fresh plants
marine hybrid
marine actinic

powerRGB

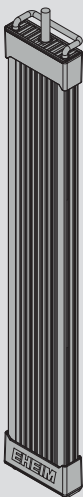

(de) Bedienungsanleitung

(en) Operating manual

(fr) Mode d'emploi

(it) Istruzioni per l'uso

(es) Manual de instrucciones

(pt) Manual de instruções

(nl) Bedieningshandleiding

(da) Betjeningsvejledning

(sv) Bruksanvisning

(no) Bruksanvisning

(fi) Käyttöohje

(tr) Kullanma kılavuzu

(pl) Instrukcja obsługi

(cs) Návod k obsluze

(sk) Návod na obsluhu

(hu) Használati utasítás

(sl) Navodilo za upravljanje

(sr) Uputstvo za upotrebu

(ro) Manual de utilizare

(bg) Инструкция за експлоатация

(ru) Руководство по обслуживанию

(el) Οδηγίες χρήσης

(zh) 操作说明书

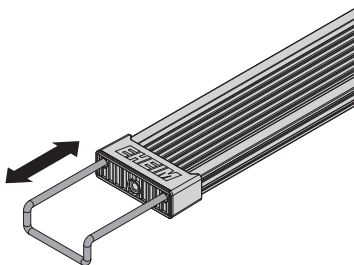
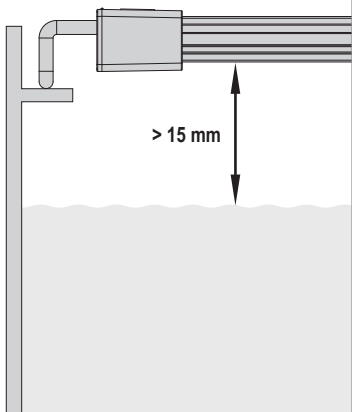
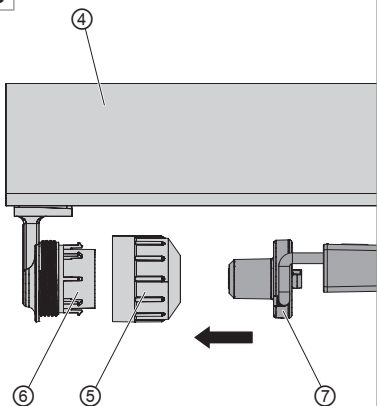
A**B****D**

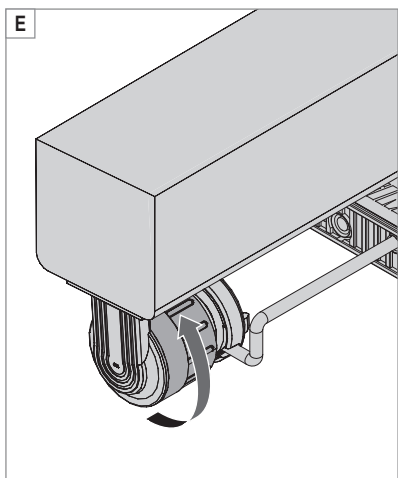
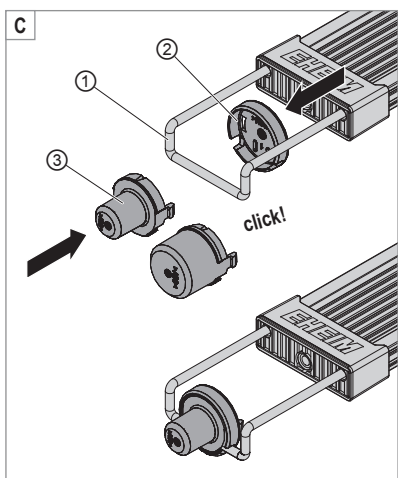
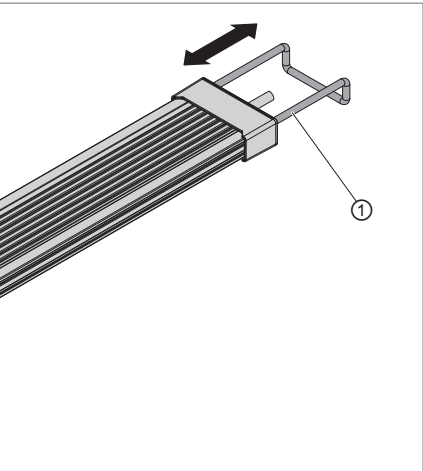

| | | |
|----|--|----|
| de | Bedienungsanleitung (Original) Aquarienbeleuchtung powerLED+/powerRGB | 5 |
| en | Operating manual (translation) powerLED+/powerRGB aquarium lighting | 9 |
| fr | Mode d'emploi (traduction) Eclairage d'aquariums powerLED+/powerRGB..... | 13 |
| it | Istruzioni per l'uso (traduzione) Illuminazione per acquari powerLED+/powerRGB..... | 17 |
| es | Manual de instrucciones (traducción) – Sistema de iluminación de acuarios powerLED+/powerRGB..... | 21 |
| pt | Manual de instruções (Tradução) Iluminação de aquário powerLED+/powerRGB | 25 |
| nl | Gebruiksaanwijzing (vertaling) Aquariumverlichting powerLED+/powerRGB | 29 |
| da | Betjeningsvejledning (oversættelse) Akvariebelysning powerLED+/powerRGB | 33 |
| sv | Bruksanvisning (översättning) Akvariebelysning powerLED+/powerRGB | 37 |
| no | Bruksanvisning (oversettelse) Akvariebelysning powerLED+/powerRGB | 41 |
| fi | Käyttöohje (käännös) Akvaariovalaistus powerLED+/powerRGB..... | 45 |
| tr | Kullanma kılavuzu (çeviri) Akvaryum aydınlatması powerLED+/powerRGB | 49 |
| pl | Instrukcja obsługi (tłumaczenie) Oświetlenie akwariowe powerLED+/powerRGB | 53 |
| cs | Návod k použití (překlad) Osvětlení akvárií powerLED+/powerRGB..... | 57 |
| sk | Návod na obsluhu (preklad) Osvetlenie akvária powerLED+/powerRGB..... | 61 |
| hu | Használati utasítás (fordítás) powerLED+/powerRGB akváriumvilágítás | 65 |
| sl | Navodila za uporabo (prevod) Akvarijska svetilka powerLED+/powerRGB | 69 |
| sr | Uputstvo za upotrebu (prevod) Akvarijumska svetiljka powerLED+/powerRGB..... | 73 |
| ro | Instrucțiuni de utilizare (traducere) Iluminare acvariu powerLED+/powerRGB..... | 77 |
| bg | Инструкция за експлоатация (превод) Осветление за аквариум powerLED+/powerRGB..... | 81 |
| ru | Руководство по эксплуатации (перевод) Освещение для аквариумов powerLED+/powerRGB | 85 |
| el | Οδηγίες λειτουργίας (μετάφραση) Φωτισμός ενυδρείου powerLED+/powerRGB..... | 89 |
| zh | 操作说明书 (翻译件) 鱼缸照明装置 powerLED+/powerRGB..... | 93 |

Bedienungsanleitung (Original) Aquarienbeleuchtung powerLED+ / powerRGB

Allgemeine Benutzerhinweise

Informationen zum Gebrauch der Bedienungsanleitung



- ▶ Bevor Sie das Gerät zum ersten Mal in Betrieb nehmen, muss die Bedienungsanleitung vollständig gelesen und verstanden werden.
- ▶ Betrachten Sie die Bedienungsanleitung als Teil des Produkts und bewahren Sie sie gut und erreichbar auf.
- ▶ Fügen Sie diese Bedienungsanleitung bei Weitergabe des Geräts an Dritte bei.

Symbolerklärung

Die folgenden Symbole werden auf dem Gerät verwendet.



Das Gerät darf nur in Innenräumen für aquaristische Einsatzbereiche verwendet werden.



Gefahr von Augenverletzungen.

Das Symbol weist darauf hin, niemals längere Zeit direkt in das Leuchtmittel zu blicken, da Sie sonst Augenverletzungen riskieren.



min. 15 mm

Das Symbol weist darauf hin, dass der Abstand von der Unterseite der Leuchte zum höchstem Wasserpegel mindestens 15 mm betragen muss.



Das Gerät besitzt die Schutzklasse III.

IPX7

Das Symbol weist darauf hin, dass das Gerät gegen zeitweiliges Untertauchen geschützt ist.



Das Gerät ist nach den jeweiligen nationalen Vorschriften und Richtlinien approbiert und entspricht den EU-Normen.

Die folgenden Symbole und Signalworte werden in dieser Bedienungsanleitung verwendet.



GEFAHR!

Gefahr durch eine allgemeine Gefahrenquelle mit möglicher schwerer Körperverletzung oder Tod als Folge.



GEFAHR!

Gefahr durch Stromschlag mit möglicher schwerer Körperverletzung oder Tod als Folge.



WARNUNG!

Warnung vor einer möglichen Körperverletzung oder einem gesundheitlichen Risiko.



VORSICHT!

Hinweis auf die Gefahr von Sachschäden.



Hinweis mit nützlichen Informationen und Tipps.

Darstellungskonvention:



Verweis auf eine Abbildung, hier Verweis auf Abbildung A.

- ▶ Sie werden zu einer Handlung aufgefordert.

Einsatzgebiet

Das Gerät und alle im Lieferumfang enthaltenen Teile sind für die Benutzung im privaten Bereich bestimmt und dürfen ausschließlich verwendet werden:

- zur Beleuchtung von Aquarien
- unter Einhaltung der technischen Daten

Sicherheit

Von diesem Gerät können Gefahren für Personen und Sachwerte ausgehen, wenn das Gerät unsachgemäß bzw. nicht dem Verwendungszweck entsprechend eingesetzt wird oder wenn die Sicherheitshinweise nicht beachtet werden.

Für Ihre Sicherheit



- Die Geräteverpackung und Kleinteile nicht in die Hände von Kindern oder Personen, die sich ihrer Handlungen nicht bewusst sind, gelangen lassen, da hiervon Gefahren ausgehen können (Erstickungsgefahr!). Von Tieren fern halten.
- Dieses Gerät ist nicht für den Gebrauch von Personen (einschließlich Kindern) mit verringerten körperlichen, sensorischen oder geistigen Fähigkeiten oder Mangel an Erfahrung und Wissen bestimmt, es sei denn, sie werden beaufsichtigt oder erhielten eine Anweisung hinsichtlich des Gebrauches des Gerätes von einer Person, die für ihre Sicherheit verantwortlich ist. Kinder sollten beaufsichtigt werden, um sicherzustellen, dass sie nicht mit dem Gerät spielen.
- Nur für europäische Märkte:
Dieses Gerät kann von Kindern ab 3 Jahren sowie von Personen mit reduzierten physischen, sensorischen oder mentalen Fähigkeiten oder Mangel an Erfahrung und/oder Wissen benutzt werden, wenn sie beaufsichtigt oder bezüglich des sicheren Gebrauchs des Gerätes unterwiesen wurden und die daraus resultierenden Gefahren verstanden haben. Kinder dürfen nicht mit dem Gerät spielen. Reinigung und Benutzer-Wartung dürfen nicht durch Kinder durchgeführt werden, es sei denn, sie sind beaufsichtigt.
- Führen Sie vor Benutzung eine Sichtkontrolle durch, um sicherzustellen, dass das Gerät, insbesondere Netzkabel und Stecker, unbeschädigt sind.
- Blicken Sie niemals längere Zeit direkt in das Leuchtmittel da Sie sonst Augenverletzungen riskieren.
- Das Netzkabel der Leuchte und des Netzteils kann nicht ersetzt werden; wenn das Netzkabel beschädigt ist, muss die Leuchte und/oder das Netzteil verschrottet werden.
- Die Lichtquelle dieser Leuchte ist nicht austauschbar; wenn die Lichtquelle ihr Lebensende erreicht, muss die gesamte Leuchte ersetzt werden.
- Das Gerät darf nicht geöffnet werden. Ein defektes Gerät ist zu verschrotten.
- Führen Sie nur Arbeiten durch, die in dieser Anleitung beschrieben sind.
- Nehmen Sie niemals technische Änderungen am Gerät vor.
- Verwenden Sie nur Original-Ersatzteile und -Zubehör für das Gerät.



- Wir empfehlen alle elektrischen Aquariengeräte über eine Fehlerstrom-Schutzeinrichtung mit einem Bemessungsfehlerstrom von maximal 30 mA abzusichern.
- Trennen Sie sofort alle Geräte im Aquarium vom Stromnetz bei einer Wasserleckage bzw. wenn die Fehlerstrom-Schutzeinrichtung auslöst.
- Trennen Sie grundsätzlich alle Geräte im Aquarium vom Stromnetz, wenn sie nicht benutzt werden, bevor Sie Teile ein- bzw. ausbauen und vor allen Reinigungs- und Wartungsarbeiten.
- Schützen Sie Steckdose und Netzstecker vor Feuchtigkeit und Nässe. Bilden Sie mit dem Netzkabel unbedingt eine Tropfschleife. Diese verhindert, dass evtl. am Kabel entlang laufendes Wasser zur Steckdose gelangt und dadurch ein Kurzschluss verursacht wird.
- Die elektrischen Daten des Gerätes müssen mit den Daten des Stromnetzes übereinstimmen. Sie finden diese Daten auf dem Typenschild, der Verpackung oder in dieser Anleitung.
- Der Abstand von der Unterseite der Leuchte zum höchstem Wasserpegel muss **mindestens 15 mm** betragen.

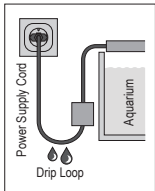

Inbetriebnahme

Montage (⊗A)

1. Mit den stufenlos verstellbaren Ausziehbügeln ① können Sie die LED-Leuchte an die Breite Ihres Aquariums anpassen. Ziehen Sie dazu die Ausziehbügel in gewünschter Länge aus dem Leuchten-Gehäuse.

Elektrischer Anschluss

1. Stecken Sie den Anschlussstecker der LED-Leuchte in die Anschlussbuchse des passenden EHEIM Netzteiles.



Das passende EHEIM Netzteil finden Sie auf der Verpackung Ihrer LED-Leuchte.

Bedienung

Betriebsdauer



Um eine übermäßige Algenbildung zu vermeiden, sollten Sie die LED-Leuchte nicht im Dauerbetrieb verwenden.

Optionales Zubehör

Verwendung mit Y-Verteiler

Mit einem Y-Verteiler besteht die Möglichkeit zwei LED-Leuchten an einem Netzteil zu betreiben.



Achten Sie darauf, dass die maximale Leistungsabgabe des Netzteils nicht überschritten wird (siehe Technische Daten, Seite 98)

Verwendung mit T5/T8 Adapter

Mit dem T5/T8 Adapter können Sie herkömmliche Leuchtstoffröhren durch eine LED-Leuchte ersetzen. Gehen Sie dazu wie folgt vor:

1. Stecken Sie die beiden Adapterteile ②/③ bis zum Einrasten auf dem Ausziehbügel ① zusammen (⊗C).



GEFAHR! Stromschlag!

- ▶ Ziehen Sie vor allen Montagearbeiten den Netzstecker des Leuchtbalkens bzw. der Abdeckung.
- ▶ Lassen Sie den Leuchtbalken bzw. die Abdeckung vom Netz getrennt!
- ▶ Sichern Sie den Netzstecker des Leuchtbalkens bzw. der Abdeckung vor unbeabsichtigtem Einstecken in die Steckdose

2. Lösen Sie die Endkappe ⑤ und entfernen Sie die Leuchstoffröhre.
3. Stecken Sie LED-Leuchte mit dem T5/T8 Adapter ⑦ durch die Endkappe in die Lampenfassung ⑥.
4. Schrauben Sie die Endkappe fest.

Wartung



Vorsicht! Sachbeschädigung.

- ▶ Verwenden Sie zur Reinigung keine harten Gegenstände oder aggressive Reinigungsmittel.

LED-Leuchte reinigen

1. Trennen Sie die Leuchte vom Stromnetz.
2. Reinigen Sie je nach Bedarf die LED-Leuchte.

Außerbetriebnahme und Entsorgung

Entsorgen



Beachten Sie im Falle der Entsorgung des Geräts die jeweiligen gesetzlichen Vorschriften. Information zur Entsorgung von elektrischen und elektronischen Geräten in der europäischen Gemeinschaft: Innerhalb der Europäischen Gemeinschaft wird für elektrisch betriebene Geräte die Entsorgung durch nationale Regelungen vorgegeben, die auf der EU-Richtlinie 2012/19/EU über Elektronik-Altgeräte (WEEE) basieren. Danach darf das Gerät nicht mehr mit dem kommunalen oder Hausmüll entsorgt werden. Das Gerät wird bei den kommunalen Sammelstellen bzw. Wertstoffhöfen kostenlos entgegengenommen. Die Produktverpackung besteht aus recyclingfähigen Materialien. Entsorgen Sie diese umweltgerecht und führen diese der Wiederverwertung zu.

Für Deutschland gilt:

Besitzer von Altgeräten aus privaten Haushalten können diese bei den Sammelstellen der öffentlich-rechtlichen Entsorgungsträger oder bei den von Herstellern oder Vertriebern im Sinne des ElektroG eingerichteten Rücknahmestellen unentgeltlich abgeben.

Technische Daten

Technische Daten, siehe Seite 98.

IMPORTANT SAFETY INSTRUCTIONS

WARNING- To guard against injury, basic safety precautions should be observed, including the following.

- FOR HOUSEHOLD USE ONLY
- WARNING! RISK OF ELECTRIC SHOCK!

READ AND FOLLOW ALL SAFETY IN- STRUCTIONS.

- **DANGER** – To avoid possible electric shock, special care should be taken since water is employed in the use of aquarium equipment. For each of the following situations, do not attempt repairs by yourself; return the appliance to an authorized service facility for service or discard the appliance:
 - If the appliance falls into the water, **DON'T** reach for it! First unplug it and then retrieve it. If electrical components of the appliance get wet, unplug the appliance immediately.
 - Carefully examine the appliance after installation. It should not be plugged in if there is water on parts not intended to be wet.
 - Do not operate any appliance if it has a damaged cord or plug, or if it is malfunctioning or has been dropped or damaged in any manner
 - To avoid the possibility of the appliance plug or receptacle getting wet, position aquarium stand and tank to one side of a wall-mounted receptacle to prevent water from dripping onto the receptacle or plug. A “drip loop,” shown in the figure below, should be arranged by the user for each cord connecting an aquarium appliance to a receptacle. The “drip loop” is that part of the cord below the level of the receptacle, or the connector if an extension cord is used, to prevent water traveling along the cord and coming in contact with the receptacle. If the plug or receptacle does get wet, **DON'T** unplug the cord. Disconnect the fuse or circuit breaker that supplies power to the appliance. Then, unplug and examine for presence of water in the receptacle.

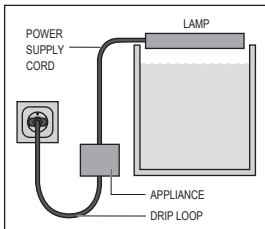

- Close supervision is necessary when any appliance is used by or near children.
- To avoid injury, do not contact moving parts or hot parts such as heaters, reflectors, lamp bulbs, and the like.
- Always unplug an appliance from an outlet when not in use, before putting on or taking off parts, and before cleaning. Never yank cord to pull plug from outlet. Grasp the plug and pull to disconnect.
- Do not use an appliance for other than intended use. The use of attachments not recommended or sold by the appliance manufacturer may cause an unsafe condition.
- Do not install or store the appliance where it will be exposed to the weather or to temperatures below freezing.
- Make sure an appliance mounted on a tank is securely installed before operating it.
- Read and observe all the important notices on the appliance.
- If an extension cord is necessary, a cord with a proper rating should be used. A cord rated for less amperes or watts than the appliance rating may overheat. Care should be taken to arrange the cord so that it will not be tripped over or pulled.
- This appliance has a polarized plug (one blade is wider than the other). As a safety feature, this plug will fit in a polarized outlet only one way. If the plug does not fit fully in the outlet, reverse the plug. If it still does not fit, contact a qualified electrician. Never use with an extension cord unless plug can be fully inserted. Do not attempt to defeat this safety feature. Exception: This instruction may be omitted for an appliance that is not provided with a polarized attachment plug.

SAVE THESE INSTRUCTIONS

Operating manual (translation) powerLED+ / powerRGB aquarium lighting

General user instructions

Information on using the operating manual



- ▶ Before using the appliance for the first time, the operating manual must be read fully and understood.
- ▶ Consider the operating manual as part of the product and keep in a safe and accessible location.
- ▶ Enclose this operating manual if passing the appliance on to a third party.

Symbol explanation

The following symbols are used on the appliance.



The appliance must only be used indoors, and exclusively for aquariums.



Danger of eye injuries.

The symbol indicates that you should not look directly into the light source for a prolonged period; this may result in eye damage.



The symbol indicates that the distance from the underside of the light to the highest water mark must be a minimum of 15 mm.



The appliance is of protection class III.

IPX7

The symbol indicates that the appliance is protected against temporary submerging.



The appliance is certified according to the relevant national regulations and directives, and conforms to EU standards

The following symbols and signal words are used in this operating manual.



DANGER!

Risk of serious personal injury or death from a general source of danger.



DANGER!

Danger of electric shock with the risk of serious personal injury or death.



WARNING!

Danger of serious personal injury or health hazard.



CAUTION!

Note on the risk of material damage.



Note with useful information and tips.

Typographical conventions:



Reference to a figure, in this case, reference to figure A.



You are prompted for an action.

Application

The appliance and all parts included in the scope of delivery are intended for private use and must only be used:

- for aquarium lighting
- in compliance with the technical data

Safety

Risks for persons and property can arise from this appliance if the appliance is improperly used or not used as intended or if the safety instructions are not heeded.

For your safety



- Do not let the appliance packaging and small parts get into the hands of children or people who are unaware of how to handle them, as hazards can arise (danger of suffocation!). Keep away from animals.
- This appliance is not intended for use by persons (including children) with reduced physical, sensory or mental capabilities, or lack of experience and knowledge, unless they are under the supervision of someone responsible for their safety or have received instruction on usage of the appliance from said person. Children should be supervised to ensure that they do not play with the appliance.
- Only for European markets:
This appliance can be used by children from the age of 3 and by persons with reduced physical, sensory or mental capabilities or lack of experience and/or knowledge if they are supervised and have been instructed in the safe use of the appliance and have understood the resulting dangers. Children must not play with the appliance. Cleaning and user maintenance must not be carried out by children unless they are supervised.
- Before use, carry out a visual inspection to ensure that the appliance, especially the mains cable and plug, are undamaged.
- Do not look directly into the light source for a prolonged period; this may result in eye damage.
- The light and power supply mains cable cannot be replaced; if the mains cable is damaged, the light and/or power supply must be scrapped.
- The light source of this light is not replaceable; when the light source reaches its end of life, the entire light must be replaced.
- The appliance must not be opened. A defective appliance must be scrapped.
- Only carry out the work described in these instructions.
- Never make technical modifications to the appliance.
- Only use original spare parts and accessories for the appliance.



- We recommend protecting all electrical aquarium appliances via a residual current protective device with a rated residual current of 30 mA maximum.
- In the event of water leakage or when the residual current protection device is triggered, immediately disconnect all devices in the aquarium from the power supply.
- If they are not being used, always disconnect all devices in the aquarium from the power supply before you install/remove any parts and before all cleaning and maintenance work.

- Protect the mains socket and mains plug against moisture and wetness. A drip loop must be formed with the mains cable. This prevents any water running along the cable to the mains socket, which would result in a short-circuit.
- The electrical data of the appliance must match the data of the power mains. This data is found on the type plate, the packaging and in these instructions.
- The distance from the underside of the light to the highest water mark must be a **minimum of 15 mm**.

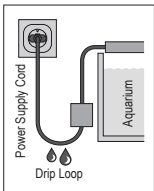

Commissioning

Installation (x)A

1. The LED lights can be adjusted to the width of your aquarium with the freely adjustable extendable bracket ①. Pull the extendable bracket out of the light housing until it reaches the desired length.

Electrical connection

1. Connect the plug of the LED lights to the socket of the matching EHEIM power supply unit.



The matching EHEIM power supply unit can be found on the packaging of your LED light.

Operation

Service life



In order to avoid excessive algae formation, you should not put the LED lights in continuous operation.

Optional accessories

Use with Y distributor

The Y distributor allows you to operate two LED lights from one power supply unit.



Ensure that the maximum power output of the power supply unit is not exceeded (see Technical Data, page 98)

Use with T5/T8 adapter

With the T5/T8 adapter, you can replace traditional fluorescent bulbs with an LED light. To do so, proceed as follows:

1. Push both adapter parts together ②/③ until they click onto the extendable bracket ① (x)C).



DANGER! Electric shock!

- ▶ Before all assembly work, remove the mains plug of the lighting unit and or cover.
- ▶ Keep the lighting unit or cover disconnected from the mains!
- ▶ Secure the mains plug of the lighting unit or cover against any unintentional connection to the socket

2. Loosen the end cap ⑤ and remove the fluorescent bulb.
3. Insert the LED light with the T5/T8 adapter ⑦ into the lamp socket ⑥ via the end cap.
4. Screw down the end cap.

Maintenance



Caution! Material damage.

- ▶ Do not use hard objects or aggressive cleaning agents for cleaning.

Cleaning the LED light

1. Disconnect the light from the power supply.
2. Clean the LED light as required.

Decommissioning and disposal

Disposal



When disposing of the appliance, pay attention to the relevant statutory regulations.

Information on the disposal of electrical and electronic appliances in the European Union: Within the European Union, disposal of electrically operated appliances is governed by national regulations that are based on the EU Directive 2012/19/EU on waste electrical and electronic equipment (WEEE). The appliance may no longer be disposed of with the municipal or household waste. The appliance will be accepted free of charge at municipal collection points or recycling centres. The product packaging is made up of recyclable materials. Dispose of them in an environmentally responsible manner and take them for recycling.

Technical data

For the technical data, see page 98.

Mode d'emploi (traduction)

Eclairage d'aquariums powerLED+ / powerRGB

Consignes générales à destination de l'utilisateur

Informations sur l'utilisation du mode d'emploi



- ▶ Le mode d'emploi doit être intégralement lu et compris par l'utilisateur, avant que ce dernier n'utilise l'appareil pour la première fois.
- ▶ Le mode d'emploi fait partie intégrante du produit, veuillez le conserver à portée de main.
- ▶ Joignez ce mode d'emploi quand vous transmettez l'appareil à un tiers.

Explication des symboles

Les symboles suivants sont apposés sur cet appareil.



L'appareil doit uniquement être utilisé à l'intérieur pour des domaines d'application aquaristiques.



Risque de lésions oculaires.

Ce symbole indique qu'il ne faut jamais regarder la source lumineuse directement, pendant une période prolongée, faute de quoi vous risquez des lésions oculaires.



Ce symbole indique que la distance entre la partie inférieure de la lampe et le niveau d'eau le plus haut doit au moins être de 15 mm.



L'appareil est conforme à la classe de protection III.

IPX7

Ce symbole indique que l'appareil est protégé contre l'immersion temporaire.



L'appareil a été approuvé conformément aux prescriptions et directives nationales correspondantes, et il satisfait aux normes de l'UE.

Les symboles et mots-signaux suivants sont utilisés dans cette notice d'utilisation.



DANGER !

Risque dû à un danger de nature générale pouvant entraîner des blessures graves ou la mort.



DANGER !

Risque d'électrocution pouvant entraîner des blessures graves ou la mort.



AVERTISSEMENT !

Risque de blessures éventuelles ou risque pour la santé.



ATTENTION !

Risque de dommages matériels.



Conseils et informations utiles.

Convention topographique :



Référence à une illustration, ici référence à l'illustration A.

- ▶ Vous êtes invité à effectuer une manipulation.

Domaine d'application

L'appareil et toutes les pièces comprises dans le contenu de la livraison sont adaptés à une utilisation à des fins privées et doivent uniquement être utilisés :

- pour l'éclairage d'aquariums
- en respectant les caractéristiques techniques

Sécurité

Des dangers peuvent émaner de cet appareil pour les personnes et les biens matériels si ce dernier est utilisé de manière incorrecte ou non-conforme à la destination prévue, ou si les consignes de sécurité ne sont pas respectées.

Pour votre sécurité



- Conserver l'emballage de l'appareil et les pièces de petite taille hors de portée des enfants. Ces derniers ne savent pas comment les manipuler et peuvent se retrouver en danger (risque d'asphyxie !). Conserver hors de portée des animaux.
- Cet appareil n'est pas prévu pour une utilisation par des personnes (y compris les enfants) dont les facultés physiques, sensorielles ou intellectuelles sont limitées ou dont l'expérience et les connaissances sont insuffisantes, sauf si ces personnes sont surveillées ou qu'elles ont été formées à l'utilisation de l'appareil par une personne responsable de leur sécurité. Les enfants doivent être surveillés afin de s'assurer qu'ils ne jouent pas avec l'appareil.
- Uniquement pour le marché européen : Cet appareil peut uniquement être utilisé par des enfants de plus de 3 ans, ainsi que par des personnes (y compris les enfants) dont les facultés physiques, sensorielles ou intellectuelles sont limitées ou dont l'expérience et les connaissances sont insuffisantes si ces personnes sont surveillées ou qu'elles ont été formées à l'utilisation sécurisée de l'appareil et qu'elles ont compris les dangers qui en résultent. Ne laissez pas les enfants jouer avec l'appareil. Les enfants ne sont pas autorisés à effectuer le nettoyage et la maintenance utilisateur, sauf s'ils sont surveillés.
- Effectuez une inspection visuelle avant d'utiliser l'appareil afin de vérifier si l'appareil et, en particulier, le câble secteur et la fiche sont intacts.
- Ne regardez jamais directement la source lumineuse pendant une longue période en raison de risques de lésions oculaires.
- Il n'est pas possible de remplacer le câble secteur de la lampe et le bloc secteur. Il faudra mettre au rebut la lampe et/ou le bloc secteur quand le câble secteur est endommagé.
- Il n'est pas possible de remplacer la source lumineuse de cette lampe. La lampe en entier doit être mise au rebut quand la source lumineuse arrive à la fin du cycle de vie.
- L'appareil ne doit pas être ouvert. Un appareil défectueux doit être mis au rebut.
- Effectuez exclusivement des travaux qui sont décrits dans cette notice.
- Ne procédez jamais à des modifications techniques sur l'appareil.
- Utilisez uniquement des pièces de rechange et accessoires d'origine pour cet appareil.



- Nous conseillons de protéger tous les appareils électriques d'aquariums par l'intermédiaire d'un disjoncteur de protection à courant de défaut, à un courant de défaut de calcul maximum de 30 mA.
- En cas de fuite d'eau ou de déclenchement du dispositif de protection contre les courants de fuite, débranchez immédiatement du secteur tous les appareils de l'aquarium.
- En règle générale, quand ils ne sont pas utilisés, débranchez du secteur tous les appareils de l'aquarium avant de monter ou démonter des pièces et avant tous travaux de nettoyage ou de maintenance.
- Protégez la prise de courant et la fiche secteur de l'humidité. Formez impérativement une boucle d'égouttement avec le câble électrique. Cela empêche que l'eau s'écoulant éventuellement le long du câble atteigne la prise de courant et occasionne ainsi un court-circuit.
- Les données électriques de l'appareil doivent correspondre aux données du secteur. Elles sont indiquées sur la plaque signalétique, l'emballage ou dans le présent mode d'emploi.
- La distance entre la partie inférieure de la lampe et le niveau d'eau le plus élevé doit être de **15 mm au minimum**.

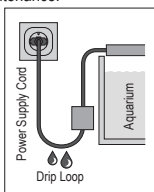

Mise en service

Montage (☒A)

1. Grâce aux poignées réglables en continu ① vous pouvez adapter la lampe à LED à la largeur de votre aquarium. Pour ce faire, tirez sur les poignées extensibles intégrées dans le boîtier d'éclairage jusqu'à obtention de la longueur souhaitée.

Raccordement électrique

1. Mettez le connecteur de la lampe à LED dans la prise du bloc d'alimentation EHEIM correspondant.



Les indications concernant le bloc d'alimentation EHEIM correspondant figurent sur l'emballage de votre lampe à LED.

Utilisation

Durée de fonctionnement



Pour éviter une formation d'algues excessive, la lampe à LED ne doit pas être utilisée en continu.

Accessoires en option

Utilisation avec un distributeur Y

Il est possible d'utiliser deux lampes à LED sur un seul bloc d'alimentation avec un distributeur Y.



Veillez à ne pas dépasser la puissance maximum du bloc d'alimentation (voir Données techniques page 98)

Utilisation avec un adaptateur T5/T8

Vous pouvez remplacer des tubes luminescents traditionnels par une lampe à LED avec un adaptateur T5/T8. Pour ce faire, procédez comme suit :

1. Assemblez les deux parties d'adaptateur ②/③ jusqu'à ce qu'elles s'emboîtent sur la poignée extensible ① (⊗C).



DANGER ! Électrocution !

- ▶ Retirez la fiche secteur de la barre lumineuse ou du cache avant de procéder aux travaux de montage.
 - ▶ Laissez la barre lumineuse ou le cache débranché !
 - ▶ Sécurisez la fiche secteur de la barre lumineuse ou du cache contre tout branchement involontaire dans la prise.
2. Desserrez le capuchon ⑤ et retirez les tubes luminescents.
 3. Insérez la lampe à LED avec l'adaptateur T5/T8 ⑦ dans la douille de la lampe par le capuchon d'extrémité ⑥.
 4. Vissez le capuchon d'extrémité.

Maintenance



Attention ! Dommage matériel.

- ▶ N'utilisez pas d'objets durs ou de produits agressifs pour le nettoyage.

Nettoyage de la lampe à LED

1. Débranchez la lampe du secteur.
2. Nettoyez la lampe à LED selon les besoins.

Mise hors service et élimination

Élimination/destruction



Pour éliminer l'appareil, respectez les prescriptions légales en vigueur.

Informations relatives à l'élimination des appareils électriques et électroniques au sein de la Communauté Européenne : au sein de la Communauté Européenne, l'élimination d'appareils électriques est réglementée par des prescriptions nationales basées sur la directive de l'UE 2012/19/UE relative aux appareils électroniques usagés (WEEE). Conformément à cette directive, l'appareil ne doit plus être éliminé avec les déchets communaux ou ménagers. L'appareil peut être déposé gratuitement auprès des points de collecte ou déchetteries municipaux. L'emballage du produit est composé de matériaux recyclables. Éliminez-le de manière écologique et déposez-le dans un point de recyclage.

Caractéristiques techniques

Caractéristiques techniques, voir page 98.

Istruzioni per l'uso (traduzione) Illuminazione per acquari powerLED+/ powerRGB

Istruzioni per l'uso generali

Informazioni sull'uso delle istruzioni per l'uso



- ▶ Prima di mettere in funzione l'apparecchio per la prima volta, è necessario leggere per intero e comprendere le istruzioni per l'uso.
- ▶ Considerare le istruzioni per l'uso come parte del prodotto e conservarle bene e a portata di mano.
- ▶ In caso di trasmissione dell'apparecchio a terzi, allegare le presenti istruzioni per l'uso.

Spiegazione dei simboli

Sull'apparecchio vengono impiegati i seguenti simboli.



L'apparecchio deve essere utilizzato solo in ambienti interni e per impieghi acquaristici.



Pericolo di lesioni agli occhi.

Il simbolo indica di non rivolgere lo sguardo direttamente verso il mezzo di illuminazione per un periodo prolungato, altrimenti si rischia di subire lesioni agli occhi.



Il simbolo indica che la distanza dal lato inferiore della lampada al massimo livello d'acqua deve essere di almeno 15 mm.



L'apparecchio appartiene alla classe di isolamento III.

IPX7

Il simbolo indica che l'apparecchio è protetto contro l'immersione temporanea.



L'apparecchio è approvato secondo le rispettive norme e direttive nazionali e corrisponde alle norme UE.

Nelle presenti istruzioni per l'uso vengono utilizzati i simboli e le avvertenze seguenti.



PERICOLO!

Pericolo dovuto a una fonte di pericolo generale che può provocare lesioni personali o la morte.



PERICOLO!

Pericolo dovuto a scosse elettriche che possono provocare lesioni personali o la morte.



AVVERTENZA!

Messa in guardia da una possibile lesione corporea o da un rischio per la salute



ATTENZIONE!

Segnalazione del pericolo di danni materiali.



Avvertenza con informazioni e suggerimenti utili.

Convenzioni di rappresentazione:



Rimando a una figura, qui rimando alla figura A.



Viene richiesta un'azione da parte vostra.

Campo d'impiego

L'apparecchio e tutte le parti fornite in dotazione sono destinate all'uso nel campo privato e devono essere usati esclusivamente:

- per l'illuminazione di acquari
- nel rispetto dei dati tecnici

Sicurezza

Questo apparecchio può costituire un pericolo per persone o beni materiali se esso non viene utilizzato correttamente o non secondo la finalità d'impiego oppure se le avvertenze di sicurezza non vengono osservate.

Per la vostra sicurezza



- Non lasciare l'imballaggio dell'apparecchio in mano a bambini o a persone che non sono coscienti delle loro azioni in quanto può essere fonte di pericoli (pericolo di soffocamento!). Tenere lontano dagli animali.
- Questo apparecchio non è destinato all'uso da parte di persone (compresi i bambini) con ridotte capacità fisiche, sensoriali o mentali o mancanza di esperienza e conoscenza, a meno che non siano sorvegliati o abbiano ricevuto istruzioni sull'uso dell'apparecchio da una persona responsabile della loro sicurezza. I bambini dovrebbero essere sorvegliati per assicurarsi che non giochino con l'apparecchio.
- Solo per i mercati europei:
Questo apparecchio può essere utilizzato da bambini sopra gli 3 anni e da persone con capacità fisiche, sensoriali o mentali ridotte o che non dispongono di esperienza e cognizioni tecniche, però a condizione che vengano sorvegliate e siano state addestrate nell'uso corretto dell'apparecchio e siano in grado di capire i pericoli conseguenti. I bambini non possono giocare con l'apparecchio. Gli interventi di pulizia e manutenzione non possono essere eseguiti da bambini se questi non vengono sorvegliati.
- Prima dell'utilizzo, effettuare un controllo visivo per assicurare che l'apparecchio, in particolare il cavo di rete e la spina, non siano danneggiati.
- Non rivolgere mai lo sguardo direttamente verso il mezzo di illuminazione per un periodo prolungato, altrimenti si rischia di subire lesioni agli occhi.
- Il cavo di rete della lampada e dell'alimentatore non può essere sostituito; se il cavo di rete è danneggiato, la lampada e/o l'alimentatore devono essere rottamati.
- La sorgente luminosa di questa lampada non è sostituibile; quando la sorgente luminosa raggiunge la fine del suo ciclo di vita, l'intera lampada deve essere sostituita.
- L'apparecchio non deve essere aperto. Un apparecchio difettoso deve essere rottamato.
- Eseguire solo lavori che sono stati descritti nelle presenti istruzioni.
- Non effettuare mai modifiche tecniche all'apparecchio.
- Utilizzare solo pezzi di ricambio e accessori originali per l'apparecchio.



- Consigliamo di proteggere tutti i dispositivi per acquari elettrici mediante un interruttore differenziale con una corrente nominale differenziale di intervento pari a max 30 mA.
- Staccare immediatamente tutti gli apparecchi nell'acquario dalla rete elettrica in caso di perdita d'acqua o se interviene l'interruttore differenziale.

- Per principio, staccare tutti gli apparecchi nell'acquario dalla rete elettrica, se non vengono utilizzati, prima di montare o smontare componenti e prima di tutti i lavori di pulizia e di manutenzione.
- Proteggere la presa elettrica e la spina dall'umidità e dal bagnato. Formare assolutamente una curva di sgocciolamento con il cavo di rete. Questa impedisce che l'acqua che eventualmente scorre lungo il cavo possa arrivare alla presa e provocare un cortocircuito.
- I dati elettrici dell'apparecchio devono corrispondere ai dati della rete elettrica. Questi dati sono riportati sulla targhetta, sulla confezione o nelle presenti istruzioni.
- La distanza dal lato inferiore della lampada al massimo livello d'acqua deve essere di **almeno 15 mm**.

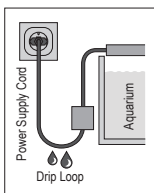

Messa in funzione

Montaggio (x>A)

1. Grazie alle staffe estraibili regolabili in continuo ①, la lampada LED può essere adattata alla larghezza del proprio acquario. A tale scopo, estrarre le staffe estraibili dal corpo della lampada fino alla lunghezza desiderata.

Collegamento elettrico

1. Inserire il connettore della lampada LED nella presa dell'alimentatore EHEIM adatto.



L'alimentatore EHEIM adatto è riportato sulla confezione della propria lampada LED.

Funzionamento

Durata di funzionamento



Per evitare un'eccessiva formazione di alghe, la lampada LED non dovrebbe essere usata ininterrottamente.

Accessori opzionali

Impiego con distributore a Y

Con un distributore a Y esiste la possibilità di far funzionare due lampade LED con un unico alimentatore.



Assicurarsi che non venga superata la potenza erogata massima dell'alimentatore (vedi Dati tecnici, pagina 98)

Impiego con adattatore T5/T8

Con l'adattatore T5/T8 è possibile sostituire tubi fluorescenti convenzionali con una lampada LED. A tale scopo procedere nel modo seguente:

1. Innestare le due parti dell'adattatore ②/③ fino all'incastro nella staffa estraibile ① (x>C).



PERICOLO! Scossa elettrica!

- ▶ Prima di tutti i lavori di montaggio, staccare la spina della barra luminosa o della copertura.
- ▶ Tenere la barra luminosa o la copertura staccate dalla rete!
- ▶ Proteggere la spina della barra luminosa o della copertura da un inserimento involontario nella presa.

2. Allentare la calotta terminale ⑤ e rimuovere il tubo fluorescente.
3. Inserire la lampada LED con l'adattatore T5/T8 ⑦ attraverso la calotta terminale nel portalamпада ⑥.
4. Avvitare la calotta terminale.

Manutenzione



Attenzione! Danni materiali.

- ▶ Per la pulizia, non utilizzare oggetti duri o detersivi aggressivi.

Pulizia della lampada LED

1. Scollegare la lampada dalla rete elettrica.
2. Pulire la lampada LED a seconda delle necessità.

Messa fuori servizio e smaltimento

Smaltimento



In caso di smaltimento dell'apparecchio, osservare le rispettive normative di legge.

Informazione sullo smaltimento di apparecchi elettrici ed elettronici nella comunità europea: All'interno dell'Unione Europea, lo smaltimento di apparecchi elettrici viene stabilito da norme nazionali che sono basate sulla direttiva UE 2012/19/UE sui rifiuti di apparecchiature elettriche ed elettroniche (RAEE). Di conseguenza, l'apparecchio non deve più essere smaltito insieme ai rifiuti comunali o domestici. L'apparecchio viene preso in consegna gratuitamente dai punti di raccolta o centri di riciclaggio comunali. L'imballaggio del prodotto è composto da materiali riciclabili. Questi devono essere smaltiti nel rispetto dell'ambiente e riciclati.

Dati tecnici

Dati tecnici, vedi a pagina 98.

Manual de instrucciones (traducción) Sistema de iluminación de acuarios powerLED+ / powerRGB

Indicaciones generales

Información sobre cómo utilizar el manual de instrucciones



- ▶ Antes de poner en marcha el aparato por primera vez, tiene que haber leído y entendido el manual de instrucciones.
- ▶ El manual de instrucciones es parte integrante del producto y se tiene que guardar en lugar seguro y accesible.
- ▶ Por eso, si traspasa el producto a otra persona entréguele también el manual de instrucciones.

Símbolos

En el aparato se utilizan los símbolos descritos a continuación.



Los aparatos solo pueden utilizarse en interiores para aplicaciones en acuarios.



Peligro de lesiones oculares.

Este símbolo le indica que no debe mirar directamente a la lámpara por un tiempo prolongado, ya que ello le podría ocasionar lesiones oculares.



Este símbolo advierte de que la distancia entre la lámpara y el agua debe ser de 15 mm como mínimo.



El aparato posee la clase de protección III.

IPX7

Este símbolo advierte de que el aparato está protegido contra una inmersión temporal.



Este aparato ha sido autorizado con arreglo a las normas y directrices nacionales aplicables y es conforme con las normas de la UE.

En este manual de instrucciones se emplean los siguientes símbolos y advertencias:



¡PELIGRO!

Peligro derivado de un foco de peligro general que puede tener como consecuencia lesiones graves o la muerte.



¡PELIGRO!

Peligro de descarga eléctrica que puede tener como consecuencia lesiones físicas graves o la muerte.



¡ADVERTENCIA!

Advertencia de una posible lesión física o riesgo para la salud.



¡ATENCIÓN!

Este símbolo indica que existe peligro de daños materiales.



Este símbolo señala información y recomendaciones útiles.

Presentación de las indicaciones:

- ☒ **A** Este símbolo remite a figuras, aquí a la Figura A.
- ▶ Este símbolo insta a realizar una acción.

Ámbito de aplicación

El aparato y los componentes contenidos en el volumen de suministro están diseñados para su uso en el ámbito privado y solo pueden utilizarse:

- para la iluminación de acuarios
- conforme a lo especificado en los datos técnicos

Seguridad

Este aparato puede conllevar peligro para las personas y las cosas si se utiliza de forma indebida o no conforme con su finalidad de uso o si no se respetan las indicaciones de seguridad.

Para su seguridad



- Mantenga el embalaje y las piezas pequeñas del producto lejos del alcance de los niños y de las personas que no son conscientes de sus acciones, puesto que su manipulación puede entrañar riesgos (¡peligro de asfixia!). Mantenga el aparato alejado de los animales.
- Este aparato no debe ser utilizado por personas (incluidos niños) con alguna disminución física, sensorial o mental, o bien sin experiencia o sin el conocimiento suficiente, a menos que sean vigiladas por otra persona responsable de su seguridad o hayan sido instruidas por ésta en el uso del aparato. Vigile a los niños para impedir que jueguen con el aparato.
- Solo para mercados europeos:
Este aparato también puede ser utilizado por niños a partir de 3 años y por personas con disminución de sus facultades físicas, sensoriales o psíquicas o por personas inexpertas, siempre y cuando lo hagan bajo supervisión o se les haya instruido sobre la manipulación segura del aparato y sobre sus posibles riesgos. No deje que los niños jueguen con el aparato. La limpieza y el mantenimiento del aparato no pueden ser realizados por niños, a menos que lo hagan bajo supervisión.
- Antes de poner en marcha el aparato realice un examen visual para asegurarse de que no presenta daños, en especial el cable de red y el enchufe.
- No mire directamente a la lámpara por un tiempo prolongado, ya que ello le podría ocasionar lesiones oculares.
- El cable de red de la lámpara y de la fuente de alimentación no se puede cambiar; si el cable se daña, la lámpara y/o la fuente de alimentación quedan inservibles y se tienen que desechar.
- La bombilla de esta lámpara no se puede cambiar; cuando la bombilla llega al final de su vida útil, se tiene que cambiar toda la lámpara.
- No abra el aparato. Si el aparato está dañado debe desecharse.
- Realice solo los trabajos descritos en este manual.
- No realice nunca modificaciones técnicas en el aparato.
- Utilice únicamente accesorios y recambios originales para el aparato.



- Recomendamos proteger todos los aparatos eléctricos para acuarios a través de un dispositivo de protección diferencial con una sensibilidad nominal de 30 mA como máximo.
- Desconecte inmediatamente de la corriente todos los aparatos del acuario en caso de fuga de agua o de disparo del dispositivo de protección diferencial.
- Desconecte de la corriente todos los aparatos del acuario cuando no los utilice, antes de montar o desmontar algún componente y antes de realizar cualquier trabajo de limpieza y mantenimiento.
- Proteja los enchufes y tomas de corriente de la humedad. Haga un lazo antigoteo con el cable de red. De este modo evitará que el agua pueda resbalar por el cable hasta la toma de corriente y provocar un cortocircuito.
- Los datos eléctricos del aparato tienen que coincidir con los datos de la red eléctrica. Encontrará estos datos en la placa de características, en el embalaje o en este manual de instrucciones.
- La distancia entre la lámpara y el agua tiene que ser de **15 mm como mínimo**.

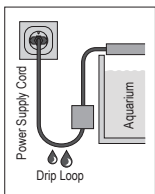

Puesta en marcha

Montaje (☒A)

1. Puede adaptar la lámpara LED a la anchura de su acuario utilizando los estribos extensibles ①. Para ello, ajuste los estribos a la longitud deseada extrayéndolos de la carcasa de la lámpara.

Conexión eléctrica

1. Conecte el enchufe de la lámpara LED a la conexión de la fuente de alimentación EHEIM adecuada.



Encontrará información sobre la fuente de alimentación EHEIM adecuada en el embalaje de su lámpara LED.

Operación

Autonomía



Para evitar que crezca una cantidad exagerada de algas, no debería mantener la lámpara LED permanentemente encendida.

Accesorios opcionales

Funcionamiento con distribuidor en Y

Si utiliza un distribuidor en Y podrá conectar dos lámparas LED a una misma fuente de alimentación.



Asegúrese de no sobrepasar en ningún momento la potencia máxima especificada de la fuente de alimentación (ver Datos técnicos, pág. 98)

Funcionamiento con adaptador T5/T8

Con el adaptador T5/T8 puede sustituir fluorescentes convencionales por una lámpara LED. Para ello, proceda como sigue:

1. Encaje las dos piezas del adaptador ②/③ en el estribo ① (☒C).



¡PELIGRO! ¡Peligro de electrocución!

- ▶ Antes de realizar ninguna tarea de montaje, extraiga siempre el enchufe de la lámpara o de la cubierta de la toma de corriente.
- ▶ Asegúrese siempre de que la lámpara o la cubierta están desenchufadas.
- ▶ Asegúrese de que el enchufe de la lámpara o de la cubierta no se pueda introducir accidentalmente en la toma de corriente.

2. Afloje la tapa ⑤ y retire el fluorescente.
3. Coloque la lámpara LED con el adaptador T5/T8 ⑦ a través de la tapa en el portalámparas ⑥.
4. Fije la tapa.

Mantenimiento



¡Precaución! Riesgo de daños materiales.

- ▶ No utilice productos de limpieza agresivos ni objetos duros para realizar las labores de limpieza.

Limpieza de la lámpara LED

1. Desenchufe la lámpara de la toma de corriente.
2. Limpie la lámpara LED según convenga.

Puesta fuera de servicio y eliminación de residuos

Eliminación de residuos



Si desecha el aparato tenga en cuenta las disposiciones legales aplicables sobre eliminación de residuos.

Información sobre la eliminación de aparatos eléctricos y electrónicos en la Comunidad Europea: Dentro de la Comunidad Europea la eliminación de aparatos eléctricos está regulada por normativas nacionales que se basan en la Directiva 2012/19/UE sobre residuos de aparatos eléctricos y electrónicos. El aparato no puede, por tanto, desecharse con la basura doméstica, sino que tiene que llevarse a un punto de recogida de residuos o de reciclaje municipal. El embalaje del producto está compuesto de materiales reciclables, que deben desecharse y reciclarse de forma respetuosa con el medio ambiente.

Datos técnicos

Datos técnicos, ver pág. 98.

Manual de instruções (Tradução)

Iluminação de aquário powerLED+ / powerRGB

Instruções gerais para o utilizador

Informações relativamente à utilização do manual de instruções



- ▶ Antes de colocar o aparelho pela primeira vez em funcionamento, o utilizador tem de ter lido e compreendido o manual de instruções na sua íntegra.
- ▶ O manual de instruções é parte integrante do produto, devendo ser bem guardado, de forma a estar sempre acessível.
- ▶ No caso de entregar o aparelho a terceiros, forneça também o presente manual de instruções.

Explicação dos símbolos

Os seguintes símbolos são utilizados no aparelho.



O aparelho só pode ser utilizado em espaços interiores para áreas de aplicação da aquariofilia.



Perigo de lesões oculares.

O símbolo indica para nunca olhar durante um tempo prolongado diretamente para a luminária. Caso contrário, podem ocorrer lesões oculares.



min. 15 mm

O símbolo indica que a distância do lado inferior da luminária até ao nível de água mais elevado deve ser, no mínimo, de 15 mm.



O aparelho possui o grau de proteção III.

IPX7

O símbolo indica que o aparelho está protegido contra uma submersão temporária.



O aparelho foi aprovado de acordo com as respetivas normas e diretivas nacionais, e corresponde às normas da UE.

Os seguintes símbolos e palavras de sinalização são utilizados neste manual de instruções.



PERIGO!

Perigo devido a uma fonte de perigo geral, que pode causar a morte ou danos físicos graves.



PERIGO!

Perigo devido a choque elétrico, que pode causar a morte ou danos físicos graves.



AVISO!

Aviso de potenciais danos físicos ou riscos para a saúde.



CUIDADO!

Aviso de perigo de danos materiais.



Indicação com informações e dicas úteis.

Informação sobre a apresentação:



Referência a uma figura, neste caso, à Figura A.



É solicitado a tomar uma medida.

Âmbito de aplicação

O aparelho e todas as peças incluídas no volume de fornecimento destinam-se ao uso privado, podendo exclusivamente ser utilizados da seguinte forma:

- Para a iluminação de aquários
- em conformidade com os dados técnicos

Segurança

Uma utilização incorreta do aparelho ou uma utilização não de acordo com a sua finalidade, ou o incumprimento das instruções de segurança, pode resultar em perigos para as pessoas e bens materiais.

Para a sua segurança



- Mantenha a embalagem do aparelho e peças pequenas afastadas de crianças ou de pessoas que não tenham consciência dos seus atos, visto que pode representar um perigo (perigo de asfixia!). Mantenha-a também afastada de animais.
- Este aparelho não se destina à utilização por pessoas (incluindo crianças) com capacidades físicas, sensoriais ou mentais reduzidas, ou com experiência e conhecimentos insuficientes, a não ser que estejam a ser supervisionadas ou tenham sido instruídas acerca da utilização do mesmo por parte de uma pessoa responsável pela sua segurança. As crianças devem ser supervisionadas para garantir que não brinquem com o aparelho.
- Apenas para mercados europeus:
Este aparelho pode ser utilizado por crianças com mais de 3 anos de idade, e por pessoas com capacidades físicas, sensoriais ou mentais reduzidas, ou com insuficiente experiência e/ou conhecimentos, desde que estejam a ser supervisionadas ou tenham sido instruídas acerca da utilização segura do mesmo e entendam os perigos associados. As crianças não podem brincar com o aparelho. As crianças não podem limpar nem fazer a manutenção de utilizador ao aparelho, a não ser que estejam a ser supervisionadas.
- Antes de qualquer utilização, efetue uma inspeção visual e certifique-se de que o aparelho, em particular o cabo de rede e a ficha, não apresentam danos.
- Nunca olhe durante um tempo prolongado diretamente para a luminária, visto que isto pode resultar em lesões oculares.
- O cabo de rede da luminária e da fonte de alimentação não pode ser substituído. Em caso de danos no cabo de rede, é necessário eliminar a luminária e/ou a fonte de alimentação.
- A fonte de luz desta luminária não é substituível. Quando a fonte de luz atingir o fim da sua vida útil, é necessário substituir a luminária completa.
- O aparelho não pode ser aberto. Um aparelho danificado é considerado sucata.
- Execute apenas os trabalhos descritos no presente manual.
- Nunca efetue alterações técnicas no aparelho.
- Utilize exclusivamente peças de substituição e acessórios originais para o aparelho.



- Recomendamos que todos os aparelhos elétricos de aquários sejam protegidos através de um dispositivo diferencial residual com uma corrente diferencial residual nominal de, no máximo, 30 mA.

- Desligue imediatamente todos os aparelhos no aquário da rede elétrica em caso de fuga de água ou quando o dispositivo diferencial residual dispara.
- Desligue sempre todos os aparelhos no aquário da rede elétrica quando não estão a ser utilizados, antes de montar ou desmontar componentes e antes de quaisquer trabalhos de manutenção e limpeza.
- Proteja a tomada e a ficha de rede contra humidade e água. Deixe obrigatoriamente o cabo de rede um pouco solto, formando uma curva de gotejamento. Isto evita que os pingos de água, que se encontram eventualmente no cabo, possam escorrer e entrar na tomada, causando assim um curto-circuito.
- Os dados elétricos do aparelho têm de estar em conformidade com os dados da rede elétrica. Estes dados podem ser consultados na placa de características, na embalagem ou no presente manual.
- O lado inferior da luminária tem de apresentar uma distância **mínima de 15 mm** em relação ao nível mais alto da água.

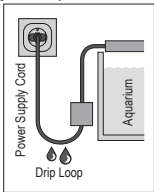

Colocação em funcionamento

Montagem (☒A)

1. Através dos estribos extensíveis de ajuste contínuo ① pode adaptar a luminária LED à largura do seu aquário. Para tal, puxe os estribos extensíveis para fora da caixa da luminária, até obter a largura pretendida.

Ligação elétrica

1. Ligue a ficha de ligação da luminária LED à tomada de ligação da fonte de alimentação adequada da EHEIM.

i

A fonte de alimentação adequada da EHEIM está incluída na embalagem da sua luminária LED.

Operação

Tempo de funcionamento

i

Para evitar uma formação excessiva de algas, a luminária LED não deve ser utilizada de forma constante.

Acessórios opcionais

Utilização com o distribuidor Y

O distribuidor Y permite o funcionamento de duas luminárias LED com uma fonte de alimentação.

i

Tenha atenção para que a potência de saída máxima da fonte de alimentação não seja excedida (consulte os Dados técnicos, página 98)

Utilização com o adaptador T5/T8

O adaptador T5/T8 permite substituir lâmpadas fluorescentes convencionais por uma luminária LED. Para tal, proceda da seguinte forma:

1. Coloque as duas peças adaptadoras ②/③ no estribo extensível ① até encaixarem (☒C).



PERIGO! Choque elétrico!

- ▶ Desligue a ficha de rede da barra de iluminação ou da cobertura antes de quaisquer trabalhos de montagem.
- ▶ Mantenha a barra de iluminação ou a cobertura separada da rede!
- ▶ Proteja a ficha de rede da barra de iluminação ou da cobertura, de modo que não possa ser acidentalmente ligada à tomada.

2. Solte a tampa de terminação ⑤ e retire a lâmpada fluorescente.
3. Passe a luminária LED com o adaptador T5/T8 ⑦ pela tampa de terminação e coloque-a no suporte da lâmpada ⑥.
4. Aperte bem a tampa de terminação.

Manutenção



Cuidado! Danos materiais.

- ▶ Para fins de limpeza, nunca utilize objetos duros ou agentes de limpeza agressivos.

Limpar a luminária LED

1. Desligue a luminária da rede elétrica.
2. Limpe a luminária LED conforme necessário.

Colocação fora de funcionamento e eliminação

Eliminação



Na eliminação do aparelho, respeite as respectivas disposições legais aplicáveis. Informações sobre a eliminação de equipamentos elétricos e eletrônicos na Comunidade Europeia: No território da Comunidade Europeia, a eliminação de equipamentos elétricos é controlada através de regulamentos nacionais, que se baseiam no Diretiva da União Europeia 2012/19/UE relativamente a resíduos de equipamentos elétricos e eletrônicos (REEE). Consequentemente, o aparelho não pode ser recolhido como resíduos domésticos ou urbanos. O aparelho pode ser entregue gratuitamente em centros de recolha ou de reciclagem municipais. A embalagem do produto é reciclável. Elimine a mesma de forma ecológica num ponto de reciclagem.

Dados técnicos

Dados técnicos, consulte página 98.

Gebruiksaanwijzing (vertaling) Aquariumverlichting powerLED+ / powerRGB

Algemene instructies voor gebruikers

Informatie over gebruik van de bedieningshandleiding



- ▶ Voordat u het apparaat voor de eerste keer in gebruik neemt, moet u de bedieningshandleiding helemaal gelezen en begrepen hebben.
- ▶ Beschouw de bedieningshandleiding als een onderdeel van het product en bewaar de bedieningshandleiding zorgvuldig op een goed bereikbare plek.
- ▶ Voeg deze bedieningshandleiding bij als het apparaat aan een derde wordt overgedragen.

Betekenis van de symbolen

De volgende symbolen worden op het apparaat gebruikt.



Het apparaat mag alleen in binnenruimtes worden geplaatst voor gebruik voor aquariumdoeleinden.



Risico op oogletsel.

Dit symbool wijst u erop dat u nooit langere tijd rechtstreeks in de lamp moet kijken, omdat dat schadelijk voor de ogen kan zijn en een risico op oogletsel inhoudt.



min. 15 mm

Dit symbool verwijst ernaar dat de afstand van de onderzijde van de lamp tot aan het hoogste waterniveau minimaal 15 mm moet bedragen.



Het toestel heeft beschermingsklasse III.

IPX7

Dit symbool maakt erop attent dat het apparaat beschermd is tegen kortdurende onderdompeling.



Het apparaat is toegelaten volgens de toepasselijke nationale voorschriften en richtlijnen en voldoet aan de EU-normen.

De volgende symbolen en signaalwoorden worden in deze bedieningshandleiding gebruikt.



GEVAAR!

Gevaar door een algemene gevarenbron met mogelijk ernstig lichamelijk letsel of de dood als gevolg.



GEVAAR!

Gevaar van elektrische schokken met mogelijke ernstige verwondingen of overlijden als gevolg.



WAARSCHUWING!

Waarschuwing voor mogelijke verwondingen of een gezondheidsrisico.



VOORZICHTIG!

Waarschuwing voor een risico op materiële schade.



Aanwijzing met nuttige informatie en tips.

Weergaveconventie:

- ☒ **A** Verwijzing naar een afbeelding, hier een verwijzing naar afbeelding A.
- ▶ Er wordt u gevraagd een handeling uit te voeren.

Toepassingsgebied

Het apparaat en alle meegeleverde onderdelen zijn bestemd voor gebruik door particulieren en mogen alleen gebruikt worden:

- voor de verlichting van aquaria
- met inachtneming van de technische gegevens

Veiligheid

Dit apparaat kan gevaren opleveren voor personen en zaken als het apparaat niet naar behoren of niet volgens bestemming wordt gebruikt of als de veiligheidsaanwijzingen niet worden opgevolgd.

Voor uw veiligheid



- Houd de verpakking en kleine onderdelen van het apparaat buiten het bereik van kinderen of van personen, die zich niet bewust zijn van hun handelingen, omdat dit tot gevaren kan leiden (verstikkingsgevaar!). Van dieren verwijderd houden.
- Dit apparaat is niet bedoeld voor gebruik door mensen (inclusief kinderen) met verminderde fysieke, sensorische of mentale vermogens of een gebrek aan ervaring en kennis, tenzij deze onder toezicht staan of instructies krijgen over het gebruik van het apparaat door een persoon die verantwoordelijk is voor hun veiligheid. Kinderen moeten onder toezicht staan om ervoor te zorgen dat ze niet met het apparaat spelen.
- Alleen voor Europese markten:
Dit apparaat kan worden gebruikt door kinderen vanaf 3 jaar en door personen met verminderde lichamelijke, zintuiglijke of geestelijke vermogens of gebrek aan ervaring en/of kennis als ze onder toezicht staan van een persoon die verantwoordelijk is voor hun veiligheid of ze van deze persoon instructies hebben gekregen over hoe het apparaat op een veilige manier moet worden gebruikt en begrijpen wat de mogelijke gevaren zijn. Kinderen mogen niet met het apparaat spelen. Reiniging en gebruikersonderhoud mogen niet door kinderen uitgevoerd worden, tenzij zij daarbij onder toezicht staan.
- Voer voorafgaand aan gebruik een visuele controle uit om zeker te stellen dat het apparaat, met name het netsnoer en de stekker, niet beschadigd is.
- Kijk nooit lange tijd direct in de lamp, omdat u dan een risico op oogletsel loopt.
- Het netsnoer van de lamp en de voedingsadapter kunnen niet worden vervangen; als het netsnoer beschadigd is, moet de lamp en/of de voedingsadapter worden afgedankt.
- De lichtbron van deze lamp is niet vervangbaar; wanneer de lichtbron het einde van de levensduur bereikt, moet de volledige lamp worden vervangen.
- Open het apparaat nooit. Een defect apparaat moet verschroot worden.
- Voer alleen de werkzaamheden uit die in deze handleiding zijn beschreven.
- Voer nooit technische wijzigingen aan het apparaat uit.
- Gebruik alleen maar originele reserveonderdelen en toebehoren voor het apparaat.



- Wij adviseren u alle elektrische aquariumapparaten via een aardlekschakelaar met een nominale foutstroom van maximaal 30 mA te beveiligen.
- Scheid bij waterlekkages of een reactie van de foutstroombeveiliging alle apparaten in het aquarium meteen van de netstroom.
- Scheid principieel alle apparaten in het aquarium van het stroomnet, wanneer deze niet in gebruik zijn, voordat u onderdelen monteert of demonteert en vóór alle reinigings- en onderhoudswerkzaamheden.
- Bescherm het stopcontact en de stroomnet-stekker tegen vocht en nattigheid. Maak in ieder geval een druppellus met het netsnoer. Deze voorkomt dat evt. langs de kabel lopend water bij het stopcontact terechtkomt en kortsluiting veroorzaakt.
- De elektrische gegevens van het apparaat moeten overeenkomen met de gegevens van het stroomnet. U vindt die gegevens op het typeplaatje, de verpakking of in deze handleiding.
- De afstand van de onderkant van de lamp tot het hoogste waterniveau moet **minimaal 15 mm** bedragen.

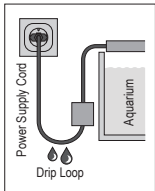

Ingebruikname

Montage (⊗A)

1. Met de traploos verstelbare, uittrekbare beugels ① kunt u de ledlamp aan de breedte van het aquarium aanpassen. Trek daarvoor de uittrekbare beugels over de gewenste lengte uit de behuizing van de lamp.

Elektrische aansluiting

1. Steek de aansluitstekker van de ledlamp in de aansluiting van de geschikte EHEIM-adapter.



De geschikte EHEIM-voedingsadapter vindt u in de verpakking van uw ledlamp.

Bediening

Levensduur



Gebruik de ledlamp niet ononderbroken, om overmatige algenvorming te voorkomen.

Optionele toebehoren

Gebruik met Y-adapter

Met een Y-adapter kunt u twee ledlampen met één adapter gebruiken.



Let er daarbij wel op dat het maximaal afgegeven vermogen van de adapter niet wordt overschreden (zie de Technische gegevens, pagina 98)

Gebruik met T5/T8-adapter

Met de T5/T8-adapter kunt u normale tl-buizen door een ledlamp vervangen. Ga daarvoor als volgt te werk:

1. Steek de beide adapterdelen ②/③ tot aan de vergrendeling op de uittrekbeugel ① samen (⊗C).



GEVAAR! Elektrische schok!

- ▶ Trek de stekker van de lichtbalk en de afdekking er altijd uit alvorens montagewerkzaamheden uit te voeren.
- ▶ Sluit de lichtbalken en de afdekking niet aan op het stroomnetwerk.
- ▶ Zorg ervoor dat de stekker van de lichtbalk en de afdekking niet onbedoeld in het stopcontact kan worden gestoken.

2. Haal de eindkap ⑤ eraf en verwijder de tl-buis.
3. Steek de ledlamp met de T5/T8-adapter ⑦ door de eindkap in de lampfitting ⑥.
4. Schroef de eindkap vast.

Onderhoud



Voorzichtig! Risico op materiële schade.

- ▶ Gebruik voor de reiniging geen harde voorwerpen of agressieve reinigingsmiddelen.

Ledlamp reinigen

1. Scheid de lamp van het stroomnet.
2. Reinig de ledlamp indien nodig.

Afdanking, als afval afvoeren en verwerken

Afdanken en afvoeren/verwerken



Het apparaat moet aan het einde van de levensduur volgens de toepasselijke wettelijke voorschriften worden afgevoerd en verwerkt. Informatie over het verwijderen van elektrische en elektronische apparaten in de Europese Gemeenschap: Binnen de Europese Gemeenschap wordt de verwijdering van afgedankte elektrische apparaten gespecificeerd door nationale voorschriften op basis van de EU-richtlijn 2012/19 / EU voor oude elektronische apparaten (WEEE). Volgens deze richtlijn mag het apparaat niet meer als gewoon huishoudelijk afval worden afgevoerd. Het apparaat kan bij een inzamelpunt voor recycling van elektrische en elektronische apparaten worden ingeleverd. De verpakking van het product bestaat uit materialen die gerecycled kunnen worden. Verwijder deze op milieuvriendelijke wijze en lever ze in voor recycling.

Technische gegevens

Technische gegevens, zie pagina 98.

Betjeningsvejledning (oversættelse) Akvariebelysning powerLED+ / powerRGB

Generelle brugeranvisninger

Informationer om brugen af betjeningsvejledningen



- ▶ Før du tager apparatet i brug første gang, skal du have læst og forstået hele betjeningsvejledningen.
- ▶ Betragt betjeningsvejledningen som en del af produktet, og opbevar den, så den er nem at finde igen.
- ▶ Vedlæg denne betjeningsvejledning ved en videregivelse af apparatet til tredjemand.

Symbolforklaring

Følgende symboler anvendes på apparatet.



Apparatet må kun bruges indendørs til akvaristiske formål.



Fare for øjenskader.

Symbolet henviser til, at du aldrig må se direkte ind i pæren i længere tid, da du ellers risikerer at få øjenskader.



min. 15 mm

Symbolet henviser til, at afstanden fra lampens underside til den højeste vandstand mindst skal være 15 mm.



Apparatet har beskyttelsesklasse III.

IPX7

Symbolet henviser til, at apparatet er beskyttet i tilstrækkeligt omfang til at kunne klare kortere tids nedsænkning.



Apparatet er godkendt i henhold til de respektive nationale forskrifter og retningslinjer og er i overensstemmelse med EU-standarderne.

De følgende symboler og signalord anvendes i denne betjeningsvejledning.



FARE!

Fare på grund af almindelige farekilder med mulige alvorlige personskader eller med døden til følge.



FARE!

Fare på grund af strømstød med mulige alvorlige personskader eller med døden til følge.



ADVARSEL!

Advarsel mod en mulig personskade eller en sundhedsfarlig risiko.



FORSIGTIG!

Info om fare for materielle skader.



Henvisning til nyttige informationer og tips.

Visningssymboler



Henvisning til en figur, her henvisning til figur A.



Du opfordres til at udføre en handling.

Anvendelsesformål

Apparatet og alle dele, som følger med ved leveringen, er beregnet til privat brug og må udelukkende anvendes:

- til belysning af akvarier
- under overholdelse af de tekniske data

Sikkerhed

Dette apparat kan udgøre farer for personer og materielle værdier, hvis produktet anvendes forkert og dermed ikke til det tilsigtede formål, eller hvis sikkerhedsanvisningerne ikke overholdes.

For din sikkerheds skyld



- Lad ikke apparatets emballage og smådele komme i hænderne på børn eller personer, der er ikke er bevidst om deres handlinger, da disse kan udgøre farer (kvælningfare!). Skal holdes på afstand af dyr.
- Dette apparat er ikke beregnet til brug af personer (inklusive børn) med reducerede fysiske, sensoriske eller mentale evner eller som mangler erfaring og viden, medmindre de er under opsyn eller har fået en anvisning om brug af apparatet af en person, som er ansvarlig for deres sikkerhed. Børn bør være under opsyn for at være sikker på, at de ikke leger med apparatet.
- Kun til europæiske markeder:
Dette apparat kan benyttes af børn fra og med 3-årsalderen samt af personer med reducerede fysiske, sensoriske eller mentale evner eller som mangler erfaring og/eller viden, hvis de er under opsyn eller er blevet instrueret i en sikker brug af apparatet og har forstået de heraf resulterende farer. Børn må ikke lege med apparatet. Rengøring og brugervedligeholdelse må ikke udføres af børn, medmindre de er under opsyn.
- Foretag en visuel kontrol før brug for at være sikker på, at apparatet, især strømledningen og stikket, er ubeskadiget.
- Se aldrig direkte ind i pæren i længere tid, da du ellers risikerer at få øjenskader.
- Lampens og strømforsyningens elledning kan ikke udskiftes. Hvis elledningen er beskadiget, skal lampen og/eller strømforsyningen skrottes.
- Pæren i denne lampe kan ikke udskiftes. Når pærens levetid er endt, skal hele lampen udskiftes.
- Apparatet må ikke åbnes. Et defekt apparat skal kasseres.
- Udfør kun arbejde, som er beskrevet i denne vejledning.
- Foretag aldrig tekniske ændringer på apparatet.
- Brug kun originale reservedele og originalt tilbehør til apparatet.



- Vi anbefaler, at alle elektriske akvarieapparater sikres med et fejlstrømsrelæ med en dimensioneret fejlstrøm på maksimalt 30 mA.
- Afbryd omgående forbindelsen mellem alle akvariets apparater og elnettet i tilfælde af en vandlækage eller hvis fejlstrømsrelæet har afbrudt.
- Afbryd altid forbindelsen mellem alle akvariets apparater og elnettet, når disse ikke anvendes, inden du monterer eller afmonterer dele og før alle rengørings- og vedligeholdelsesarbejder.

- Beskyt stikdåse og strømstik mod fugt og vand. Læg altid strømledningen i form af en drypsløjfe. Denne forhindrer, at vand, der eventuelt løber langs ledningen, kan trænge ind i stikkontakten og derved forårsage en kortslutning.
- Apparatets elektriske data skal stemme overens med elnettes data. Disse data finder du på typeskiltet, emballagen eller i denne vejledning.
- Afstanden fra undersiden af lampen til den højeste vandstand skal være **mindst 15 mm**.

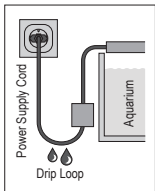

Ibrugtagning

Montering (⊗A)

1. Ved hjælp af de trinløst justerbare udtræksbøjler ① kan du tilpasse LED-lampen til bredden på dit akvarium. Hiv udtræksbøjlerne ud af lampekabinettet i den ønskede længde.

Elektrisk tilslutning

1. Sæt LED-lampens tilslutningsstik i tilslutningsindgangen på EHEIM-strømforsyningen, der passer.



Du kan se den passende EHEIM-strømforsyning på emballagen til din LED-lampe.

Betjening

Driftstid



For at undgå en for kraftig algedannelse bør LED-lampen ikke være tændt hele tiden.

Ekstra tilbehør

Anvendelse med Y-fordeler

Med en Y-fordeler er det muligt at anvende to LED-lamper på en strømforsyning.



Sørg for, at strømforsyningens maksimale ydeevne ikke overskrides (se Tekniske data, side 98)

Anvendelse med T5/T8-adapter

Med T5/T8-adapteren kan almindelige lysstofrør udskiftes med en LED-lampe. Gå frem som følger:

1. Stik de to adapterdele ②/③ sammen på udtræksbøjlen ① sådan, at de går i hak (⊗C).



FARE! Elektrisk stød!

- ▶ Tag lysbjælkens eller afdækningens strømstik ud, før der foretages monteringsarbejde.
- ▶ Lad lysbjælken eller afdækningen være afbrudt fra strømnettet!
- ▶ Det skal sikres, at lysbjælkens eller afdækningens strømstik ikke kan sættes i ved en fejltagelse.

2. Løsn endekappen ⑤ og fjern lysstofrøret.
3. Stik LED-lampen med T5/T8-adapteren ⑦ gennem endekappen og ind i lampefatningen ⑥.
4. Skru endekappen fast.

Vedligeholdelse



Forsigtig! Materiel skade.

- ▶ Benyt ingen hårde genstande eller aggressive rengøringsmidler til rengøringen.

Rengøring af LED-lampen

1. Afbryd lampens forbindelse til elnettet.
2. Rengør LED-lampen efter behov.

Tage ud af brug og bortskaffelse

Bortskaffelse



Overhold de gældende forskrifter i loven vedrørende bortskaffelse af apparatet.

Informationer om bortskaffelse af elektriske og elektroniske apparater i den Europæiske Union: Inden for den Europæiske Union er bortskaffelse af elektriske apparater reguleret af nationale regler, som er baseret på EU-direktivet 2012/19/EU om affald fra elektronisk udstyr (WEEE). Ifølge dette direktiv må produktet ikke længere bortskaffes med det kommunale affald eller husholdningsaffaldet. Produktet kan afleveres gratis på kommunale indsamlingssteder eller genbrugspladser. Produktemballagen består af materialer, som kan genbruges. Bortskaf produktemballagen miljøvenligt og aflever den til genbrug.

Tekniske data

Tekniske data, se side 98.

Bruksanvisning (översättning) Akvariebelysning powerLED+ / powerRGB

Allmänna anvisningar

Information om användning av bruksanvisningen



- ▶ Innan du använder apparaten för första gången måste du ha läst igenom och förstått bruksanvisningen.
- ▶ Betrakta bruksanvisningen som en del av produkten och förvara den på en säker och tillgänglig plats.
- ▶ Se till att denna bruksanvisning medföljer om apparaten överläts till en tredje part.

Förklaring av symbolerna

Följande symboler finns på apparaten.



Apparaten får endast användas inomhus till akvarier.



Risk för ögonskador.

Symbolen anger att man aldrig får titta direkt in i ljuskällan under längre tid eftersom det i så fall finns risk för ögonskador.



Symbolen indikerar att avståndet från lampans undersida till maximal vattennivå måste uppgå till minst 15 mm.



Apparaten har skyddsklass III.

IPX7

Symbolen indikerar att apparaten är skyddad mot tillfällig nedsänkning.



Apparaten har godkänts enligt gällande nationella föreskrifter och direktiv, och uppfyller gällande EU-standarder.

Följande symboler och signalord används i denna bruksanvisning.



FARA!

Fara från en allmän riskkälla som kan leda till allvarliga personskador eller dödsfall.



FARA!

Risk för elektrisk stöt som kan leda till allvarliga personskador eller dödsfall.



VARNING!

Varning för möjliga personskador eller hälsorisker.



FÖRSIKTIG!

Anvisning för risk för sakskador.



Anvisning med användbar information och tips.

Andra symboler:



Referens till en bild, i detta fall till bild A



Du uppmanas att agera.

Användningsområde

Apparaten och alla delar som medföljer är avsedda för privat bruk och får endast användas:

- för belysning av akvarier
- med hänsyn till tekniska data

Säkerhet

Apparaten kan ge upphov till risker för människor och sakvärden om den används felaktigt eller i strid med användningsändamålet, eller om säkerhetsföreskrifterna inte följs.

För din säkerhet



- Se till att apparatens förpackning och smådelar hålls utom räckhåll för barn och personer som inte är medvetna om sitt agerande. Förpackningen och smådelarna kan utgöra en fara (risk för kvävning). Förvaras utom räckhåll för djur.
- Denna apparat får inte användas av person (inkl. barn) med nedsatt fysisk, sensorisk eller mental förmåga eller brist på erfarenhet och kunskap, såvida de inte hålls under uppsikt eller en person som är ansvarig för deras säkerhet instruerar dem i hur de använder apparaten säkert samt om de risker som kan uppstå. Barn måste övervakas för att säkerställa att de inte leker med apparaten.
- Endast för europeiska marknader:
Denna apparat kan användas av barn som är 3 år eller äldre samt av personer med nedsatt fysisk, sensorisk eller mental förmåga eller brist på erfarenhet och kunskap förutsatt att de hålls under uppsikt eller instrueras i hur de använder apparaten säkert samt de risker som kan uppstå. Barn får inte leka med apparaten. Barn får inte genomföra rengöring eller användarunderhåll såvida de inte övervakas.
- Utför en okulärbesiktning före användning för att kontrollera att apparaten, särskilt nätkabeln och stickkontakten, är intakta.
- Titta aldrig direkt in i ljuskällan under längre tid eftersom det annars finns risk för ögonskador.
- Nätkabeln för armaturen och nätdelen kan inte bytas ut. Har nätkabeln skadats måste armaturen och/eller nätdelen kasseras.
- Ljuskällan i denna armatur kan inte bytas ut. När ljuskällan har nått slutet av sin livslängd måste hela armaturen bytas ut.
- Apparaten får inte öppnas. En defekt apparat måste skrotas.
- Utför endast sådana arbeten som beskrivs i denna bruksanvisning.
- Utför aldrig några tekniska ändringar på apparaten.
- Använd endast originalreservdelar och -tillbehör för apparaten.



- Vi rekommenderar att alla elektriska apparater till akvariet ansluts till en jordfelsbrytare vars dimensionerade felström uppgår till max. 30 mA.
- Koppla genast loss samtliga apparater i akvariet från elnätet om vattenläckage har uppstått eller om jordfelsbrytaren har löst ut.
- Koppla alltid loss samtliga apparater i akvariet från elnätet om de inte används, innan delar monteras in eller demonteras samt inför alla rengörings- och underhållsarbeten.

- Skydda stickuttaget och stickkontakten mot fukt och väta. Skapa tvunget en droppslinga med nätkabeln. Denna ska förhindra att ev. vatten som löper längs med kabeln rinner in i stickuttaget och orsakar kortslutning.
- Apparatens elektriska data måste stämma överens med elnätets data. Dessa anges på typskylten på apparaten, på förpackningen eller i denna bruksanvisning.
- Avståndet från lampans undersida till maximal vattennivå måste uppgå till **minst 15 mm**.

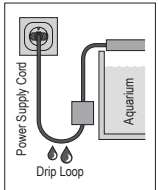

Ta apparaten i drift

Montering (⊗A)

1. Med de steglöst inställbara utdragsbyglarna ① kan du anpassa LED-lampans till ditt akvariums bredd. Dra ut utdragsbyglarna ur lamphuset till önskad längd.

Elektrisk anslutning

1. Anslut LED-lampans anslutningskontakt till den passande EHEIM-nätadaptorns uttag.



Den passande EHEIM-nätadaptorn finns på din LED-lampas förpackning.

Använda apparaten

Användningstid



För att undvika för kraftig algbildning ska du inte låta LED-lampans lysa kontinuerligt.

Tillbehör som är tillval

Användning med Y-fördelare

Med en Y-fördelare går det att driva två LED-lampor med en nätadapter.



Se upp så att nätadaptorns maximala uteffekt inte överskrids (se Tekniska data, sida 98)

Användning med T5/T8-adapter

Med T5/T8-adaptern kan du byta ut konventionella lysrör mot en LED-lampa. Gör så här:

1. Sätt ihop de båda adapterdelarna ②/③ så att de går i ingrepp på utdragsbygeln ① (⊗C).



FARA! Elektrisk stöt!

- ▶ Dra ut ljusrampens resp. skyddets stickkontakt före alla monteringsarbeten.
- ▶ Låt ljusrampen resp. skyddet vara bortkopplat från elnätet.
- ▶ Säkra ljusrampens resp. skyddets stickkontakt så att den inte kan sättas in i uttaget oavsiktligt.

2. Lossa ändlocket ⑤ och ta bort lysröret.
3. Sätt in LED-lampans med T5/T8-adaptern ⑦ genom ändlocket i lampfattningen ⑥.
4. Skruva fast ändlocket.

Underhåll



Varning! Risk för sakskador.

- ▶ Använd inga hårda föremål eller aggressiva rengöringsmedel vid rengöring.

Rengöra LED-lampan

1. Koppla bort lampan från elnätet.
2. Rengör LED-lampan vid behov.

Ta apparaten ur drift samt avfallshandera apparaten

Avfallshandera apparaten



Beakta gällande lagstadgade föreskrifter när apparaten ska avfallshanderas.

Information om avfallshandering av elektrisk och elektronisk utrustning i den europeiska gemenskapen: Inom den europeiska gemenskapen föreskrivs avfallshanderingen av elektriskt drivna utrustningar med nationella regleringar som baseras på EU-direktivet om avfall som utgörs av eller innehåller elektrisk och elektronisk utrustning (WEEE). Enligt detta direktiv får utrustningen inte kastas bland hushållssoporna. Utrustningen ska lämnas in till en kommunal återvinningsstation utan kostnad. Produktförpackningen består av återvinningsbara material. Avfallshandera dem på ett miljövänligt sätt och lämna in dem för materialåtervinning.

Tekniska data

Tekniska data, se sidan 98.

Bruksanvisning (oversettelse) Akvariebelysning powerLED+ / powerRGB

Generelle instruksjoner for brukeren

Informasjon om bruken av bruksanvisningen



- ▶ Før du tar i bruk apparatet for første gang, er det viktig at du har lest og forstått hele bruksanvisningen.
- ▶ Bruksanvisningen er en del av produktet, det er derfor viktig at du tar vare på den og oppbevarer den lett tilgjengelig.
- ▶ La bruksanvisningen følge produktet om du overlater det til tredjepersoner.

Forklaring av symbolene

Følgende symboler brukes på apparatet:



Apparatet skal kun brukes til akvaristiske bruksområder innendørs.



Fare for øyeskader.

Symbolet gjør oppmerksom på at du ikke må se lenger rett inn i lysmidlet, for da risikerer du øyeskader.



Symbolet gjør oppmerksom på at avstanden fra lampens underside til høyeste vannnivå må være minst 15 mm.



Apparatet har risikoklasse III.

IPX7

Symbolet gjør oppmerksom på at apparatet er beskyttet mot nedsenking i vann i et begrenset tidsrom.



Apparatet er godkjent i samsvar med gjeldende nasjonale forskrifter og retningslinjer og oppfyller kravene i EU-standardene.

Følgende symboler og signalord brukes i denne bruksanvisningen.



FARE!

Fare gjennom en allmenn farekilde med mulige alvorlige personskader eller i verste fall døden.



FARE!

Fare for elektrisk støt med mulige alvorlige personskader eller i verste fall døden.



ADVARSEL!

Advarsel om mulige personskader eller helseisiko.



FORSIKTIG!

Merknad om risiko for materielle skader.



Merknad med nyttige opplysninger og tips.

Konvensjon for visning:



Henvisning til en figur, her henvisning til figur A.



Du oppfordres til å utføre en handling.

Bruksområde

Apparatet og alle deler som er inkludert i leveransen er kun tenkt til privat bruk, og skal utelukkende brukes til:

- belysning av akvarier
- i samsvar med de tekniske data

Sikkerhet

Dette apparatet kan utgjøre farer for personer og eiendeler, hvis apparatet brukes ikke tilsvarende tiltenkt bruk, eller hvis sikkerhetsmerknadene ikke følges.

Av hensyn til din sikkerhet



- Apparatets emballasje og små deler må ikke falle i hendene på barn eller personer som ikke er seg bevisst sine handlinger, ettersom det kan utgå risikoer fra den (fare for kvelning!). Skal holdes på avstand fra dyr.
- Dette apparatet er ikke beregnet på å brukes av personer (herunder også barn) med reduserte fysiske, sensoriske eller mentale evner, eller med manglende erfaring og kunnskaper, med mindre bruken skjer under tilsyn, eller dersom personene er blitt instruert i bruken av apparatet av en person som er ansvarlig for sikkerheten. Barn bør holdes under tilsyn, for å sikre at de ikke leker med apparatet.
- Kun for det europeiske markedet:
Dette apparatet kan brukes av barn over 3 år og av personer med reduserte fysiske, sensoriske eller mentale evner eller mangel på erfaring og/eller kunnskaper, forutsatt at de blir overvåket eller instruert i sikker bruk av apparatet, og forutsatt at de har forstått risikoene som er forbundet med det. Barn må ikke leke med apparatet. Rengjøring og bruk/vedlikehold får ikke gjennomføres av barn, unntatt hvis de er under oppsyn.
- Utfør en visuell kontroll før bruk, slik at du er sikker på at apparatet, særlig strømkabelen og støpslet, er uten skader.
- Du må ikke se lenge rett inn i lysmidlet, for da risikerer du øyeskader.
- Lampens og nettadapterens strømkabel kan ikke skiftes ut; ved skade på strømkabelen må lampen og/eller nettadapteren kasseres.
- Denne lampens lyskilde kan ikke skiftes ut; når lyskilden har nådd endt levetid, må hele lampen skiftes ut.
- Apparatet må ikke åpnes. Et defekt apparat skal kasseres.
- Du må bare utføre arbeider som er beskrevet i denne bruksanvisningen.
- Ikke utfør tekniske endringer på apparatet.
- Bruk kun originale reservedeler og tilbehør.



- Vi anbefaler at alle elektriske apparater for akvarium sikres med en nominell feilstrøm på maksimalt 30 mA via en jordfeilbryter.
- Koble umiddelbart alle apparatene i akvariet fra strømmettet ved vannlekkasje eller hvis jordfeilbryteren utløses.
- Du må prinsipielt koble alle apparatene i akvariet fra strømmettet når de ikke er i bruk, før du monterer eller demonterer deler og før alle arbeider med rengjøring og vedlikehold.

- Stikkontakt og støpsel må ikke utsettes for fuktighet og væte. Det er tvingende nødvendig å danne en "dryppsløyfe" med strømkabelen. Dette hindrer at vann som ev. renner langs kabelen, kommer fram til stikkontakten og dermed forårsaker kortslutning.
- Apparatets tekniske data må stemme overens med strømmnettets data. Du finner disse data på merkeplaten, emballasjen eller i denne bruksanvisningen.
- Avstanden fra undersiden av lampen til høyeste vannnivå må være **minst 15 mm**.

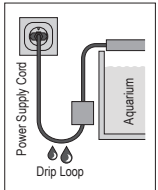

Oppstart

Montering (⊗A)

1. Med de trinnløst justerbare uttrekkbare bøylene ① kan du tilpasse LED-lampen til bredden på akvariet. Trekk da den uttrekkbare bøylene ut av lampehuset i ønsket lengde.

Elektrisk tilkobling

1. Stikk LED-lampens plugg inn i kontakten på den passende EHEIM-nettadapteren.



Du finner passende EHEIM-nettadapter på emballasjen til LED-lampen.

Betjening

Driftstid



For å unngå for stor algedannelse, bør du ikke bruke LED-lampen kontinuerlig.

Ekstraustyr

Bruk med Y-fordeler

Med en Y-fordeler er det mulig å bruke to LED-lamper koblet til en nettadapter.



Pass på at maksimal avgitt effekt for nettadapteren ikke overskrides (se Tekniske data, side 98)

Bruk med T5/T8-adapter

Med T5/T8-adapteren kan du erstatte konvensjonelle lysrør med en LED-lampe. Gå til dette frem som følger:

1. Stikk de to adapterdelene ②/③ sammen på den uttrekkbare bøylene ① til de går i inngrep (⊗C).



FARE! Elektrisk støt!

- ▶ Du må trekke ut lysfeltets eller dekslets nettplugg før alle montasjearbeider.
- ▶ La lysfeltet eller dekslet være frakoblet nettet!
- ▶ Sikre lysfeltets eller dekslet nettplugg mot å bli satt inn i stikkontakten i vanvare.

2. Løsne endedekslet ⑤ og ta ut lysstoffrøret.
3. Stikk LED-lampen med T5/T8-adapteren ⑦ inn i lampeholderen gjennom endedekslet ⑥.
4. Skru endedekslet fast igjen.

Vedlikehold



Forsiktig! Materielle skader.

- ▶ Ikke bruk harde gjenstander eller aggressive rengjøringsmidler til rengjøringen.

Rengjøring av LED-lampen

1. Koble lampen fra strømnettet.
2. Du kan rengjøre LED-lampen etter behov.

Ta apparatet ut av drift og kassere det

Kassering



Overhold gjeldende lovfestede forskrifter når du skal sende apparatet inn til avfallsbehandling. Informasjon om avfallsbehandling av elektrisk og elektronisk utstyr i Det europeiske fellesskap: Innenfor Det europeiske fellesskap regulerer nasjonale forskrifter på grunnlag av EU-direktiv 2012/19/EC og utbrukt elektrisk og elektronisk utstyr (WEEE) hvordan elektrisk drevne apparater skal avfallsbehandles. I henhold til dette er det ikke lenger tillatt å kaste apparatet i kommunalt avfall eller husholdningsavfall. Apparatet kan returneres gratis ved kommunale avfallmottak. Produktemballasjen kan resirkuleres. Kast dem på miljøvennlig måte og tilbakefør dem til gjenbruksstasjonen.

Tekniske data

Tekniske data, se side 98.

Käyttöohje (käännös) Akvaariovalaistus powerLED+ / powerRGB

Yleisiä käyttöohjeita

Tietoja Käyttöohjeen käyttöön



- ▶ Ennen kuin otat laitteen ensimmäisen kerran käyttöön, täytyy käyttöohje lukea ja ymmärtää täysin.
- ▶ Pidä käyttöohjetta tuotteen osana ja säilytä sitä hyvin ja saavutettavissa.
- ▶ Liitä tämä käyttöohje mukaan laitteen luovutuksessa kolmannelle osapuolelle.

Symboliselitys

Laitteella käytetään seuraavia symboleja.



Laitetta saa käyttää akvaariokäyttöön vain sisätiloissa.



Silmävammojen vaara.

Symboli viittaa siihen, että älä milloinkaan katso pidempää aikaa suoraan valaisimeen, koska muutoin vaarannat silmävammoille.



Symboli viittaa siihen, että etäisyyden valaisimen alapuolelta ylimpään vesitasoon täytyy olla vähintään 15 mm.



Laitte kuuluu suojausluokkaan III.

IPX7

Symboli viittaa siihen, että laite on suojattu jatkuvalta upotukselta.



Laitte on hyväksytty asianomaisten kansallisten määräysten ja direktiivien mukaan ja vastaa EU-normeja

Tässä käyttöohjeessa käytetään seuraavia symboleja ja merkisanoja.



VAARA!

Yleisestä vaaralähteestä aiheutuva vaara, joka voi johtaa vakavaan fyysiseen loukkaantumiseen tai kuolemaan



VAARA!

Sähköiskun vaara, jonka seurauksena on mahdollinen vakava kehon vamma tai kuolema.



VAROITUS!

Varoitus mahdollisesta kehon vammasta tai terveydellisestä riskistä.



VARO!

Esinevahinkojen vaaraan liittyvä ohje.



Ohje hyödyllisten tietojen ja vinkkien kanssa.

Esityssojimus:



Viittaus kuvaan, tässä viittaus kuvaan A



Sinua pyydetään toimimaan.

Käyttöalue

Laitte ja kaikki toimituslaajuuteen sisältyvät osat on tarkoitettu käyttöön yksityisellä alueella, ja sitä saa käyttää vain:

- akvaarioiden valaistukseen
- noudattamalla teknisiä tietoja

Turvallisuus

Tästä laitteesta voi tulla vaaroja henkilöille ja esinearvoille, jos laitetta käytetään asiaankuulumattomasti, tai ei käyttö-tarkoitusta vastaten, tai jos turvallisuusohjeita ei huomioida.

Turvallisuuttasi varten



- Laitteen pakkaus ja pienet osat eivät saa päästä lasten tai ihmisten käsiin, jotka eivät ole tietoisia teoistaan, koska se voi aiheuttaa vaaran (tukehtumisvaara!). Pidä kaukana eläimistä.
- Tätä laitetta ei ole tarkoitettu sellaisten henkilöiden (mukaan lukien lapset) käyttöön, joiden fyysiset, sensoriset tai henkiset kyvyt ovat heikentyneet tai joilla ei ole kokemusta tai tietoa, ellei heitä valvota tai heitä ole opastettu käyttämään laitetta heidän turvallisuudestaan vastaavalta henkilöltä. Lapsia on valvottava, jotta he eivät leiki laitteella.
- Vain Euroopan markkinoille:
Tätä laitetta voivat käyttää vähintään 3 vuoden ikäiset lapset sekä henkilöt, joilla on vähentyneitä fyysisiä, aistimuksellisia tai henkisiä kykyjä tai puute kokemuksesta ja/tai tietämyksestä, jos heitä valvotaan tai on koulutettu laitteen turvallisen käyttöön, ja he ovat ymmärtäneet siitä koituvat vaarat. Lapset eivät saa leikkiä laitteen kanssa. Lapset eivät saa suorittaa puhdistusta eikä käyttäjän huoltoa, vaikka heitä valvottaisiinkin.
- Suorita ennen käyttöä silmämääräinen tarkistus varmistaaksesi, että laite, erityisesti verkkokaapeli ja pistoke, ovat vahingoittumattomia.
- Älä milloinkaan katso pidempää aikaa suoraan valaisimeen, koska muutoin otat silmävammojen riskin.
- Valaisimen virtajohtoa ja virtalähdettä ei voi vaihtaa; jos virtajohto on vaurioitunut, valaisin ja/tai virtalähde on romutettava.
- Tämän valaisimen valonlähde ei ole vaihdettavissa; kun valonlähde saavuttaa käyttöikänsä lopun, koko valaisin on vaihdettava.
- Laitetta ei saa avata. Viallinen laite on romutettava.
- Suorita vain töitä, jotka on kuvattu tässä käyttöohjeessa.
- Älä milloinkaan tee laitteeseen teknisiä muutoksia.
- Käytä vain laitteen alkuperäisvaraosia ja varusteita.



- Suosittelemme kaikkien akvaarion sähkölaitteiden suojaamista vuotovirtasuojalaitteella, jonka suurin mitoitusvuotovirta on enintään 30 mA.
- Erot heti kaikki akvaarioissa olevat laitteet sähköverkosta vesivuodon yhteydessä, tai jos vikavirtasuojalaitteisto on lauennut.
- Ennen osien asentamista ja purkamista erota aina kaikki akvaarioissa olevat laitteet sähköverkosta, jos niitä ei käytetä, ja ennen kaikkia puhdistus- ja huoltotöitä.

- Suojaa pistorasia ja verkkopistoke kosteudelta ja märkyydeltä. Muista ehdottomasti tehdä tippasilmukka virtajohtoa käyttäen. Tämä estää mahdollisesti kaapelia pitkin juoksevan veden joutumisen pistorasiaan ja siten oikosulun aiheuttamisen.
- Laitteen sähkö tiedot täytyy täsmätä sähköverkon tietojen kanssa. Löydät nämä tiedot tyyppikilvestä, pakkauksesta tai tästä ohjeesta.
- Valaisimen alapuolen etäisyys korkeimpaan vedenpintaan täytyy olla **vähintään 15 mm**.

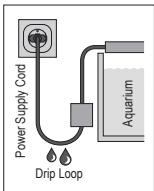

Käyttöönotto

Asennus (A)

1. Portaattomasti aseteltavilla ulosvetokahvoilla ① voit sovittaa LED-valaisimen akvaariosi leveyteen. Vedä ulosvetokahva lisäksi haluttuun pituuteen valaisimen kotelosta.

Sähköliitäntä

1. Pistä LED-valaisimen liitäntäpistoke EHEIM-verkko-osan sopivaan liitäntärasiaan.



Sopivan EHEIM-verkko-osan löydät LED-valaisimesi pakkauksesta.

Käyttö

Käyttöikä



Älä käytä LED-valoa jatkuvassa käytössä liiallisen levien muodostumisen välttämiseksi.

Valinnainen lisävaruste

Käyttö Y-jakajan kanssa

Y-jakajalla on mahdollisuus käyttää verkko-osassa kahta LED-valaisinta.



Varmista, että virtalähteen enimmäistehoa ei ylitetä (katso tekniset tiedot, sivu 98)

Käyttö T5/T8-adapterin kanssa

T5/T8-adapterin avulla voit LED-valaisimella korvata vakiintuneita loisteainesputkia. Menettele sitä varten seuraavasti:

1. Pistä molemmat adapteriosat ②/③ yhteen, kunnes se napsahtaa paikalleen ulosvedettävään keulaanl ① (C).



VAARA! Sähköisku!

- ▶ Vedä ennen kaikkia asennustöitä valopalkin tai peitteen verkkopistoke irti.
- ▶ Anna valopalkin tai peitteen erota verkosta!
- ▶ Varmista valopalkin tai peitteen verkkopistoke tahattomalta sisäänpistämiseltä pistorasiaan

2. Irrota päätykotelo ⑤ ja poista loisteainesputket.
3. Pistä LED-valaisin T5/T8-adapterin ⑦ kanssa päätykotelon läpi lampunpitimeen ⑥.
4. Ruuvaa päätykotelo tiukasti kiinni.

Huolto



Varo! Aineellinen vahinko

- ▶ Älä käytä puhdistukseen mitään kovia esineitä tai syövyttäviä puhdistusaineita.

LED-valaisimen puhdistaminen

1. Erotta valaisin verkosta.
2. Puhdista LED-valaisin kulloisenkin tarpeen mukaisesti.

Käytöstä poistaminen ja hävittäminen

Hävittäminen



Huomioi laitteen hävittämisen tapauksessa kulloisetkin lailliset määräykset.

Tietoa sähkö- ja elektroniikkalaitteiden hävittämisestä Euroopan yhteisön alueella: Euroopan yhteisön sisällä sähkökäyttöisten laitteiden hävittämistä säädellään kansallisilla säädöksillä, jotka perustuvat EU-direktiiviin 2012/19/EU käytetyistä elektroniikkalaitteista (WEEE) . Sen mukaisesti laitetta ei enää saa hävittää kunnallisen tai kotitalousjätteen mukana. Laite otetaan ilmaiseksi vastaan kunnallisissa keräyspisteissä ja kierrätyskeskuksissa. Tuotepakkaus muodostuu kierrätyskelpoisista materiaaleista. Hävitä nämä ympäristöystävällisesti ja toimita nämä uudelleenkäyttöön.

Tekniset tiedot

Tekniset tiedot, katso sivu 98.

Kullanma kılavuzu (çeviri)

Akvaryum aydınlatması powerLED+ / powerRGB

Genel kullanıcı uyarıları

Kullanım kılavuzunun kullanımına ilişkin bilgiler



- ▶ Cihazı ilk kez işleme almadan önce kullanım kılavuzunun tamamen okunup anlaşılması gerekmektedir.
- ▶ Kullanım kılavuzunu ürünün bir parçası olarak görün ve kolay ulaşılabilecek bir yerde muhafaza edin.
- ▶ Cihazı başkasına devrederken bu kullanım kılavuzunu beraberinde verin.

Sembol açıklaması

Cihazda aşağıdaki semboller kullanılır.



Cihaz sadece akvaryum kullanım alanları için iç kısımlarda kullanılabilir.



Göz yaralanması tehlikesi.

Bu sembol, asla uzun süre doğrudan aydınlatma malzemesine bakmamanız gerektiğini, aksi takdirde gözlerinizin yaralama riskinin olduğunu göstermektedir.



Bu sembol, lambanın altından en yüksek su seviyesine kadar olan mesafenin en az 15 mm olması gerektiğini belirtir.



Cihaz, koruma sınıfı III'e sahiptir.

IPX7

Bu sembol, cihazın geçici dalmaya karşı korumalı olduğunu gösterir.



Cihaz ilgili ulusal talimat ve yönetmelikler uyarınca uygun bulunmuştur ve AB standartlarına uygundur.

Bu kullanım kılavuzunda aşağıdaki semboller ve sinyal kelimeler kullanılır.



TEHLİKE!

Ağır yaralanma veya ölümlerle sonuçlanabilecek genel bir tehlike kaynağı nedeniyle tehlike.



TEHLİKE!

Ağır yaralanma veya ölümlerle sonuçlanabilecek elektrik çarpması nedeniyle tehlike.



UYARI!

Olası bir yaralanmaya veya sağlık riskine karşı uyarı.



DİKKAT!

Maddi hasar tehlikesine karşı uyarı.



Faydalı bilgi ve ipuçları içeren açıklama.

Görünüm düzeni:



Bir resim yönlendirmesi, burada resim A'ya yönlendirme.



Bir işlem yapmanız talep ediliyor.

Uygulama alanı

Cihaz ve teslimat kapsamına dahil olan tüm parçalar hususi alanda kullanım için belirlenmiş olup yalnızca aşağıdakiler için kullanılabilir:

- akvaryum aydınlatması için
- Bu işlemler sırasında teknik verilere bağlı kalınmalıdır

Güvenlik

Cihazın usulüne aykırı kullanılması veya amacına uygun bir şekilde kullanılmaması durumunda ya da güvenlik uyarılarının dikkate alınmaması halinde cihaz kişiler ve cisimler için tehlike arz edebilir.

Güvenliğiniz için



- Cihaz ambalajını ve küçük parçaları çocukların veya uygulama bilincinde olmayan kişilerin erişimine sunmayın, bundan dolayı tehlikeler oluşabilir (boğulma tehlikesi). Hayvanlardan uzak tutun.
- Bu cihaz, güvenliğinden sorumlu bir kişi tarafından cihazın kullanımı ile ilgili gözetim altında değilse veya ondan talimat almıyorsa, bedensel, duyuşsal veya zihinsel yetenekleri azalmış veya deneyim ve bilgi eksikliği olan kişilerin (çocuklar dahil) kullanımı için tasarlanmamıştır. Çocuklar, cihazla oynamadıklarından emin olmak için gözetim altında tutulmalıdır.
- Sadece Avrupa pazarları içindir.
Bu cihaz, gözetlenmeleri veya cihazın güvenli kullanımı konusunda bilgilendirilmiş ve bundan kaynaklanabilecek tehlikeleri anlamış olmaları durumunda 3 yaş üzerindeki çocuklar ve fiziksel, sensörük veya zihinsel becerileri ya da deneyim ve/veya bilgileri sınırlı olan kişiler tarafından kullanılabilir. Çocuklar cihaz ile oynamamalıdır. Temizlik ve kullanıcı bakımı, gözetim altında bulunmamaları halinde çocuklar tarafından gerçekleştirilmemelidir.
- Kullanmaya başlamadan önce cihazın, özellikle elektrik kablosunun ve fişin hasarsız olduğundan emin olmak için bir gözle kontrol işlemi uygulayın.
- Asla uzun süre doğrudan aydınlatma malzemesine bakmayın, aksi takdirde gözlerinizin yaralama riski mevcuttur.
- Lambanın ve adaptörün şebeke kablosu değiştirilemez; şebeke kablosu hasarlıysa lamba ve/veya adaptör hurdaya ayrılmalıdır.
- Bu lambanın ışık kaynağı değiştirilemez; ışık kaynağı hizmet ömrüne ulaştıysa tüm lamba değiştirilmelidir.
- Cihaz açılmamalıdır. Arızalı bir cihaz hurdaya atılmalıdır.
- Yalnızca bu kılavuzda tarif edilen çalışmaları uygulayın.
- Cihazda asla teknik değişiklikler yapmayın.
- Cihaz için yalnızca orijinal yedek parçalar ve aksesuarlar kullanın.



- Elektrikli tüm akvaryum cihazlarını 30 mA'lık kaçak akımlı bir hatalı akım koruma tertibatı ile emniyete alınmasını tavsiye ediyoruz.
- Su sızıntısı durumunda veya hatalı akım koruma tertibatı devreye girdiğinde derhal akvaryumdaki tüm cihazları fişinden çekin.
- Genel olarak akvaryumdaki cihazları, kullanılmadıklarında, parçaları takıp sökerken ve tüm temizlik ve bakım çalışmalarından önce fişinden çekin.

- Prizi ve elektrik fişini neme ve ıslaklığa karşı koruyun. Elektrik kablosu ile mutlaka bir damlama döngüsü oluşturun. Bu, kablo boyunca akan suyun prize ulaşip kısa devreye neden olmasını önler.
- Cihazın elektrik verileri akım şebekesinin verilerine uygun olmalıdır. Bu veriler tip levhasında, ambalajda ve bu kılavuzda yer almaktadır.
- Lambanın altından en yüksek su seviyesine kadar olan mesafe en az 15 mm olmalıdır.

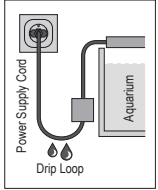

İşletime alma

Montaj (☒A)

- LED lambayı, kademesiz ayarlanabilen çekme braketleri ① ile akvaryumunuzun genişliğine göre uyarlayabilirsiniz. Bunu yapmak için, çekme braketlerini lamba gövdesinden gerekli uzunluğa kadar çekin.

Elektrik bağlantısı

- LED lambanın bağlantı fişini uygun EHEIM güç adaptörünün bağlantı yuvasına takın.

i

Uygun EHEIM güç adaptörünü LED lambanızın ambalajında bulabilirsiniz.

Kullanım

Çalışma süresi

i

Aşırı yosun oluşumunu önlemek için LED lambayı sürekli işletimde kullanmayın.

Opsiyonel aksesuar

Y dağıtıcı ile kullanım

Bir Y dağıtıcı ile iki LED lambayı bir güç adaptöründe çalıştırabilirsiniz.

i

Güç adaptörünün maksimum güç çıkışının aşılmasına dikkat edin (bkz. teknik veriler, sayfa 98)

T5/T8 adaptörü ile kullanım

T5/T8 adaptörü ile geleneksel floresan tüplerini LED lambalar ile değiştirebilirsiniz. Bunun için aşağıdaki işlemleri gerçekleştirin:

- İki adaptör parçasını ②/③ yerine oturana kadar çekme braketine ① birlikte takın (☒C).



TEHLİKE! Elektrik çarpması!

- Her montaj işinden önce ışık çubuğunun veya kapağının fişini çekin.
- Işık çubuğunu veya kapağı elektrik şebekesinden ayrılmış halde bırakın!
- Işık çubuğunun veya kapağın elektrik fişini, yanlışlıkla prize takılmaması için emniyete alın.

- Uç kapağı ⑤ gevşetin ve floresan tüpünü çıkarın.
- LED lambayı T5/T8 adaptörü ⑦ ile lamba soketindeki uç kapağına ⑥ takın.
- Uç kapağını sıkın.

Bakım



Dikkat! Maddi hasar.

- Temizlik için sert nesnelere veya agresif temizlik maddeleri kullanmayın.

LED lambanın temizlenmesi

1. Lambayı elektrik şebekesinden ayırın.
2. İhtiyaca göre LED lambayı temizleyin.

Devre dışı bırakma ve tasfiye

Tasfiye



Cihazın tasfiye edilmesi gerektiğinde ilgili yasal talimatları dikkate alın.

Avrupa Birliği dahilinde elektrikli ve elektronik cihazların tasfiyesine yönelik bilgi: Avrupa Birliği dahilinde elektrik ile çalışan cihazlar için tasfiye işlemi, eski elektronik cihazlara (WEEE) yönelik 2012/19/AB sayılı AT yönetmeliği temeline dayanan ulusal yönetmelikler tarafından bildirilmiştir. Buna göre cihaz belediye veya ev çöpü ile birlikte tasfiye edilmemelidir. Cihaz belediye toplama noktalarında veya geri dönüşüm yerlerinde ücretsiz olarak kabul edilmektedir. Ürün ambalajı geri dönüştürülebilir malzemelerden oluşmaktadır. Ambalajı çevreye uygun olarak tasfiye edin ve bir geri dönüşüm noktasına teslim edin.

Teknik veriler

Teknik veriler, bkz. sayfa 98.

Instrukcja obsługi (tłumaczenie) Oświetlenie akwariowe powerLED+ / powerRGB

Ogólne wskazówki dla użytkownika

Informacje dotyczące korzystania z instrukcji obsługi



- ▶ Przed pierwszym uruchomieniem urządzenia należy ze zrozumieniem przeczytać całą instrukcję obsługi.
- ▶ Instrukcję obsługi należy traktować jako część produktu i starannie przechowywać ją w dobrze dostępnym miejscu.
- ▶ Dołączyć niniejszą instrukcję obsługi w przypadku przekazania urządzenia osobie trzeciej.

Objaśnienie symboli

Na urządzeniu zastosowano poniższe symbole.



Urządzenie może być używane tylko w pomieszczeniach zamkniętych, do użytku akwarystycznego.



Ryzyko uszkodzenia wzroku

Symbol informuje, że nie wolno przez dłuższy czas patrzeć bezpośrednio w źródło światła, gdyż grozi to uszkodzeniem wzroku.



Symbol informuje, że odstęp od dolnej strony lampy do najwyższego poziomu wody musi wynosić co najmniej 15 mm.



Urządzenie ma klasę ochronności III.

IPX7

Symbol informuje, że urządzenie jest wodoodporne w przypadku krótkotrwałego zanurzenia.



Urządzenie ma atesty zgodne z przepisami i dyrektywami obowiązującymi w danym kraju i spełnia normy UE.

W niniejszej instrukcji obsługi stosuje się poniższe symbole i hasła ostrzegawcze.



NIEBEZPIECZEŃSTWO!

Niebezpieczeństwo ze strony ogólnego źródła zagrożenia mogące doprowadzić do poważnych obrażeń ciała lub śmierci.



NIEBEZPIECZEŃSTWO!

Niebezpieczeństwo porażenia przez prąd elektryczny mogące doprowadzić do poważnych obrażeń ciała lub śmierci.



OSTRZEŻENIE!

Ostrzeżenie przed możliwością doznania obrażeń ciała lub zagrożeniem dla zdrowia.



OSTROŻNIE!

Informacja dotycząca niebezpieczeństwa powstania szkód materialnych.



Wskazówka zawierająca przydatne informacje i rady.

Konwencja prezentacji:

- ⊗ **A** Odnośnik do rysunku, tutaj odnośnik do rysunku A.

- ▶ Wezwanie do podjęcia działania.

Obszar użycia

Urządzenie i wszystkie części zawarte w zakresie dostawy są przeznaczone do użytku prywatnego i wolno wykorzystywać je wyłącznie w następujących okolicznościach:

- jako oświetlenie do akwariów,
- przy zachowaniu danych technicznych.

Bezpieczeństwo

Niniejsze urządzenie może stanowić zagrożenie dla osób i rzeczy, jeśli będzie użytkowane nieprawidłowo lub niezgodnie z przeznaczeniem albo jeśli wskazówki dot. bezpieczeństwa nie będą przestrzegane.

Dla Twojego bezpieczeństwa



- Opakowanie urządzenia i drobne części nie mogą dostać się w ręce dzieci i osób nieświadomych swoich działań, ponieważ mogą wiązać się z tym zagrożenia (ryzyko uduszenia!). Trzymać z dala od zwierząt.
- Niniejsze urządzenie nie jest przeznaczone do używania przez osoby (w tym dzieci) o zmniejszonych zdolnościach fizycznych, sensorycznych bądź umysłowych lub niemające odpowiedniego doświadczenia i wiedzy, chyba że są one nadzorowane lub zostały poinstruowane w zakresie używania urządzenia przez osobę odpowiedzialną za ich bezpieczeństwo. Dzieci należy pilnować, aby mieć pewność, że nie wykorzystują urządzenia do zabawy.
- Tylko na rynki europejskie:
Niniejsze urządzenie może być używane przez dzieci od trzeciego roku życia oraz osoby o zmniejszonych zdolnościach fizycznych, sensorycznych bądź umysłowych lub niemające odpowiedniego doświadczenia i/lub wiedzy, jeżeli są one nadzorowane lub zostały poinstruowane w zakresie bezpiecznego używania urządzenia i zrozumiały wynikające z tego zagrożenia. Dzieci nie mogą bawić się tym urządzeniem. Czyszczenie oraz konserwacja, leżące w gestii użytkownika, nie mogą być przeprowadzane przez dzieci, chyba że pod nadzorem osoby dorosłej.
- Przed rozpoczęciem użytkowania przeprowadzić kontrolę wzrokową, aby upewnić się, że urządzenie, a zwłaszcza kabel zasilający i wtyczka, nie są uszkodzone.
- Nigdy nie należy patrzeć bezpośrednio w źródło światła, ponieważ grozi to uszkodzeniem wzroku.
- Kabel sieciowy lampki i zasilacza nie może być wymieniany; jeżeli kabel sieciowy jest uszkodzony, należy zezłomować lampkę i/lub zasilacz.
- Źródło światła tej lampki nie jest wymienialne; gdy źródło światła osiągnie koniec swojej żywotności, należy wymienić całą lampkę.
- Urządzenie nie może być otwierane. Uszkodzone urządzenie należy zezłomować.
- Wykonywać wyłącznie prace opisane w niniejszej instrukcji.
- Nigdy nie dokonywać zmian technicznych urządzenia.
- Stosować wyłącznie oryginalne części zamienne i akcesoria przeznaczone do tego urządzenia.



- Rekomendujemy zabezpieczenie wszystkich elektrycznych urządzeń akwariowych przez wyłącznik różnicowo-prądowy ze znamionowym prądem uszkodzeniowym maksymalnie 30 mA.
- W razie przecieku wody lub uruchomienia wyłącznika różnicowo-prądowego należy natychmiast odłączyć od sieci elektrycznej wszystkie urządzenia znajdujące się w akwarium.
- Zasadniczo należy odłączać od sieci elektrycznej wszystkie urządzenia znajdujące się w akwarium w następujących sytuacjach: gdy nie są one używane, przed ich zamontowaniem lub wymontowaniem oraz przed wszystkimi pracami związanymi z czyszczeniem lub konserwacją.
- Chronić gniazdko i wtyczkę przed wilgocią. Utworzyć pętlę zabezpieczającą na kablu zasilającym. Uniemożliwi ona dostawanie się do gniazdka ewentualnej wody płynącej wzdłuż kabla, co mogłoby spowodować zwarcie.
- Dane elektryczne urządzenia muszą zgadzać się z danymi sieci elektrycznej. Parametry te można znaleźć na tabliczce znamionowej, opakowaniu lub w niniejszej instrukcji.
- Odstęp od dolnej strony lampy do najwyższego poziomu wody musi wynosić **co najmniej 15 mm**.

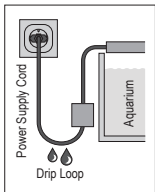

Uruchomienie

Montaż (⊗A)

1. Za pomocą regulowanych bezstopniowo uchwytów wyciąganych ① można dopasować lampę LED do szerokości akwarium. Wyciągnąć w tym celu uchwyty na żądaną długość z obudowy lampy.

Podłączenie do sieci elektrycznej

1. Podłączyć wtyczkę lampy LED do gniazda zasilania odpowiedniego zasilacza EHEIM.



Odpowiedni zasilacz EHEIM znajduje się na opakowaniu lampy LED.

Obsługa

Czas działania



Aby uniknąć nadmiernego rozwoju glonów, nie należy używać lampy bez przerwy.

Opcjonalne akcesoria

Używanie rozgałęziacza Y

Dzięki rozgałęziaczowi Y istnieje możliwość korzystania z dwóch lamp LED na jednym zasilaczu.



Zwrócić uwagę na to, aby nie została przekroczona moc oddawana przez zasilacz (patrz dane techniczne, strona 98).

Używanie adaptera T5/T8

Przy użyciu adaptera T5/T8 można zastąpić tradycyjne lampy jarzeniowe lampą LED. W tym celu postępować w następujący sposób:

1. Złożyć obie części adaptera ②/③ na uchwycie wyciąganym ① (⊗C), tak aby zatrzasnęły się.



NIEBEZPIECZEŃSTWO! Porażenie prądem elektrycznym!

- ▶ Przed rozpoczęciem jakichkolwiek prac montażowych należy wyciągnąć wtyczkę listwy świetlnej lub pokrywy.
 - ▶ Należy odłączyć od sieci listwę świetlną lub pokrywę!
 - ▶ Należy zabezpieczyć wtyczkę listwy świetlnej lub pokrywy przed niezamierzonym wetknięciem w gniazdko.
2. Odkręcić zaślepkę ⑤ i usunąć lampę jarzeniową.
 3. Założyć lampę LED z adapterem T5/T8 ⑦ przez zaślepkę w gnieździe lampy ⑥.
 4. Dokręcić zaślepkę.

Konserwacja



Uwaga! Uszkodzenie urządzenia

- ▶ Do czyszczenia nie używać twardych przedmiotów ani agresywnych środków czyszczących.

Czyszczenie lampy LED

1. Odłączyć lampę od zasilania.
2. Lampę LED czyścić, gdy zachodzi taka potrzeba.

Zakończenie użytkowania i utylizacja

Utylizacja



Podczas utylizacji urządzenia należy przestrzegać obowiązujących przepisów prawnych. Informacja dotycząca utylizacji urządzeń elektrycznych i elektronicznych we Wspólnocie Europejskiej: Na terenie Wspólnoty Europejskiej obowiązują przepisy krajowe dotyczące utylizacji urządzeń zasilanych elektrycznie, które oparte są na dyrektywie UE 2012/19/WE w sprawie zużytego sprzętu elektrycznego i elektronicznego (WEEE). Zgodnie z nimi niniejszego urządzenia nie wolno wyrzucać do odpadów komunalnych ani domowych. Urządzenie jest bezpłatnie odbierane w komunalnych punktach zbiórki lub przez zakłady utylizacji odpadów. Opakowanie produktu składa się z materiałów, które można poddać recyklingowi. Materiały te należy zutylizować w ekologiczny sposób i oddać do ponownego przetworzenia.

Dane techniczne

Dane techniczne, patrz strona 98.

Návod k použití (překlad) Osvětlení akvárií powerLED+ / powerRGB

Obecné pokyny pro uživatele

Informace k použití návodu



- ▶ Před prvním uvedením do provozu musíte přečíst celý návod k obsluze a musíte mu porozumět.
- ▶ Považujte návod k obsluze za součást výrobku a dobře jej uchovejte v dosahu.
- ▶ Při předání zařízení třetím osobám předejte s přístrojem i tento návod k obsluze.

Vysvětlení symbolů

Následující symboly jsou použity na přístroji.



Zařízení se smí používat pouze v interiérech a pro akvaristické účely.



Nebezpečí poranění očí.

Symbol upozorňuje na to, že nikdy nesmíte delší dobu hledět do světla, protože hrozí poškození zraku.



Symbol upozorňuje na to, že rozestup mezi spodní stranou světla a nejvyšší hladinou vody musí činit minimálně 15 mm.



Přístroj má třídu ochrany III.

IPX7

Symbol upozorňuje na to, že přístroj je chráněn proti trvalému ponoření.



Přístroj je schválen podle příslušných národních předpisů a směrnic a odpovídá normám EU.

Následující symboly a klíčová slova jsou použita v tomto návodu k obsluze.



NEBEZPEČÍ!

Nebezpečí způsobené obecnými zdroji nebezpečí může mít za následek těžké zranění nebo smrt.



NEBEZPEČÍ!

Nebezpečí úrazu elektrickým proudem, které může mít za následek těžké zranění nebo smrt.



VAROVÁNÍ!

Varování před možným zraněním nebo zdravotním rizikem.



POZOR!

Upozornění na nebezpečí vzniku věcných škod.



Pokyn s užitečnými informacemi a tipy.

Konvence zobrazení:



Odkaz na vyobrazení, zde odkaz na vyobrazení A.



Výzva k provedení činnosti.

Oblast použití

Přístroj a všechny části, které jsou součástí dodání, jsou určeny pro soukromé využití a smí se používat výhradně:

- k osvětlování akvárií
- při dodržení technických údajů

Bezpečnost

Pokud se přístroj používá neodborně, případně v rozporu s účelem použití, nebo jsou zanedbány bezpečnostní pokyny, může přístroj představovat riziko poškození života a zdraví i riziko věcných škod.

Pro Vaši bezpečnost



- Obal zařízení a malé díly se nesmí dostat do rukou dětí ani osob, které si nejsou vědomy svých činů, protože tyto předměty mohou být zdrojem nebezpečí (Nebezpečí udušení!). Uchovávejte mimo dosah zvířat.
- Tento přístroj není určen pro použití osobami (včetně dětí) se sníženými tělesnými, sensorickými, nebo duševními schopnostmi a s nedostatečnými znalostmi a zkušenostmi. Takové osoby smějí přístroj používat pouze pod dohledem nebo po obdržení instrukce o použití přístroje od osoby, která je odpovědná za jejich bezpečnost. Děti musí být pod dozorem, aby se zajistilo, že si s přístrojem nebudou hrát.
- Pouze pro evropský trh:
Tento přístroj smějí používat děti od 3 let a osoby se sníženými fyzickými, sensorickými nebo mentálními schopnostmi nebo s nedostatkem zkušeností a/ nebo znalostí pouze pod dozorem, nebo po poučení o bezpečném použití přístroje, a poté, co porozuměly nebezpečí, která z jeho použití plynou. Nenechávejte děti, aby si s přístrojem hrály. Čištění a uživatelskou údržbu nesmějí provádět děti bez dozoru.
- Před použitím proveďte vizuální kontrolu a ujistěte se, že přístroj, a zejména síťový kabel a zástrčka, nejsou poškozeny.
- Nikdy se delší dobu nedívejte přímo do světla, protože riskujete poškození zraku.
- Síťový kabel svítidla a síťového zdroje nelze vyměnit, pokud je síťový kabel poškozený, je nutné svítidlo a/ nebo síťový zdroj vyřadit.
- Světelný zdroj tohoto svítidla není vyměnitelný, po skončení životnosti světelného zdroje je nutné vyměnit celé svítidlo.
- Zařízení se nesmí otevírat. Vadný přístroj se musí vyřadit k likvidaci.
- Provádějte pouze takové práce, které jsou popsány v tomto návodu k použití.
- Nikdy neprovádějte technické změny na zařízení.
- Používejte pouze originální náhradní díly a příslušenství k přístroji.



- Doporučujeme jistit všechna elektrická akvarijní zařízení proudovým chráničem se jmenovitým reziduálním proudem maximálně 30 mA.
- Při prosakování vody, příp. pokud reagují proudové chrániče, ihned odpojte všechny přístroje v akváriu od elektrické sítě.
- V zásadě odpojujte všechny přístroje v akváriu od elektrické sítě, pokud se nepoužívají, před jejich demontáží nebo montáží a před každým čištěním a údržbovými pracemi.

- Chraňte zásuvku a síťovou zástrčku před mokrem a vlhkostí. Vytvořte ze síťového kabelu smyčku na odkapávání. Ta zabraňuje, aby se voda, která by případně stékala po kabelu, dostala do zásuvky a způsobila zkrat.
- Elektrické údaje přístroje se musí shodovat s údaji elektrické sítě. Tyto údaje naleznete na typovém štítku, obalu nebo v tomto návodu.
- Vzdálenost spodní části světla od nejvyšší hladiny vody musí být **minimálně 15 mm**.

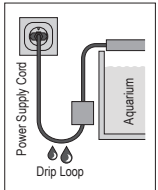

Uvedení do provozu

Montáž (⊗A)

1. Průběžně nastavitelnými vytažitelnými rámy ① můžete přizpůsobit LED lampu šířce svého akvária. Vytáhněte rámy z krytu lampy do požadované délky.

Elektrické připojení

1. Zapojte přípojnou zástrčku LED lampy do zdířky vhodného síťového zdroje EHEIM.

i

Vhodný síťový zdroj EHEIM najdete na obalu své LED lampy.

Obsluha

Doba provozu

i

Aby se zabránilo nadměrnému tvoření řas, neměla by se LED lampa používat při trvalém provozu.

Volitelné příslušenství

Použití s rozdělovačem ve tvaru Y

S rozdělovačem ve tvaru Y je možné používat dvě LED lampy s jedním síťovým zdrojem.

i

Dbejte na to, aby nebyl překročen výstupní výkon síťového zdroje (viz Technické údaje, strana 98)

Použití s adaptérem T5/T8

S adaptérem T5/T8 můžete nahradit tradiční zářivky LED lampou. Přitom postupujte následovně:

1. Zasuňte do sebe obě části adaptéru ②/③ na vytažitelném rámu až po zaklapnutí ① (⊗C).



NEBEZPEČÍ! Nebezpečí úrazu elektrickým proudem!

- ▶ Před každou montážní prací vytáhněte síťovou zástrčku světelné rampy, příp. krytu.
 - ▶ Nechte světelné rampy, příp. kryt odpojený od sítě!
 - ▶ Zajistěte, aby nebyla síťová zástrčka světelné rampy, příp. krytu neúmyslně zapojena do zásuvky
2. Uvolněte koncovou krytku ⑤ a vyjměte zářivku.
 3. Zasuňte LED lampu s adaptérem T5/T8 ⑦ skrze koncovou krytku až do objímky lampy ⑥.
 4. Koncovou krytku pevně zašroubujte.

Údržba



Pozor! Nebezpečí věcných škod.

- ▶ K čištění nepoužívejte žádné tvrdé předměty nebo agresivní čisticí prostředky.

Čištění LED lampy

1. Odpojte lampu od elektrické sítě.
2. Podle potřeby LED lampu čistěte.

Vyřazení z provozu a likvidace

Likvidace



V případě likvidace přístroje dbejte na příslušná zákonná ustanovení.

Informace o likvidaci elektrických a elektronických přístrojů v ES: V rámci Evropského společenství se likvidace přístrojů s elektrickým pohonem řídí národními ustanoveními, která jsou založena na směrnici EU 2012/19/EU o použitých elektronických přístrojích (WEEE). Podle tohoto ustanovení nesmíte přístroj likvidovat spolu s komunálním nebo domovním odpadem. Přístroj zdarma odevzdejte do komunální sběrný odpadu nebo do sběrného dvora. Balení produktu se skládá z recyklovatelných materiálů. Likvidujte je ekologicky a recyklujte je.

Technické údaje

Technické údaje, viz strana 98.

Návod na obsluhu (preklad) Osvetlenie akvária powerLED+/powerRGB

Všeobecné pokyny pre užívateľa

Informácie týkajúce sa používania návodu na obsluhu



- ▶ Skôr ako uvediete prístroj prvý raz do prevádzky, si musíte prečítať celý návod na obsluhu a porozumieť jeho obsahu.
- ▶ Návod na obsluhu považujte za súčasť výrobku a uschovajte ho dobre a v dosahu.
- ▶ Pri poskytnutí tohto prístroja tretím osobám priložte tento návod na obsluhu.

Vysvetlenie symbolov

Na prístroji sa používajú nasledovné symboly.



Prístroj sa smie používať iba vo vnútorných priestoroch na akvaristické účely.



Nebezpečenstvo zranení očí.

Tento symbol upozorňuje nato, aby ste nikdy nepozerali dlhší čas priamo do osvetľovacieho prostriedku, lebo inak riskujete poranenia očí.



Symbol upozorňuje na to, že vzdialenosť spodnej strany svetla od najvyššej hladiny vody musí byť minimálne 15 mm.



Prístroj má triedu ochrany III.

IPX7

Symbol upozorňuje na to, že prístroj je chránený pred dočasným ponorením.



Prístroj je schválený podľa príslušných národných predpisov a smerníc a zodpovedá normám EU.

V tomto návode na obsluhu sa používajú nasledujúce symboly a signálne slová.



NEBEZPEČENSTVO!

Nebezpečenstvo zo všeobecného zdroja nebezpečenstva s možným ťažkým telesným poranením alebo s následkom smrti.



NEBEZPEČENSTVO!

Nebezpečenstvo zásahu elektrickým prúdom s možným ťažkým telesným poranením alebo s následkom smrti.



VAROVANIE!

Varovanie pred možným telesným poranením alebo iným zdravotným rizikom.



POZOR!

Upozornenie na nebezpečenstvo vecných škôd.



Upozornenie s užitočnými informáciami a tipmi.

Dohodnuté znázornenie:



Odkaz na obrázok, tu odkaz na obrázok A.



Ste vyzvaní vykonať úkon.

Oblasť použitia

Prístroj a všetky diely obsiahnuté v rozsahu dodávky sú určené na používanie v súkromnej oblasti a smú sa používať výlučne:

- na osvetľovanie akvárií
- za dodržania technických údajov

Bezpečnosť

Tento prístroj môže predstavovať nebezpečenstvo pre osoby a majetok v prípade, že sa prístroj používa neodborne, resp. sa nepoužíva na určený účel alebo sa nedodržiavajú bezpečnostné pokyny.

Pre vašu bezpečnosť



- Nedovoľte, aby sa obal prístroja a drobné dielce dostali do rúk detí a osôb, ktoré si neuvedomujú svoje činy, pretože to môže viesť k nebezpečenstvu (nebezpečenstvo zadusení!). Chráňte pred zvieratami.
- Tento prístroj nie je určený na používanie osobami (vrátane detí) so zníženými telesnými, sensorickými alebo duševnými schopnosťami alebo s nedostatkom skúseností a vedomostí, jedine ak by ste na ne dohliadali alebo ak dostali inštrukčnú príručku ohľadom používania prístroja od osoby, ktorá je zodpovedná za ich bezpečnosť. Deti by mali byť pod dozorom, aby bolo zabezpečené, že sa s prístrojom nebudú hrať.
- Len pre európske trhy:
Tento prístroj môžu používať deti od 3 rokov, ako aj osoby so zníženými fyzickými, sensorickými alebo mentálnymi schopnosťami alebo nedostatočnými skúsenosťami a/alebo vedomosťami, ak dostali inštrukčnú príručku ohľadom bezpečného používania prístroja a pochopili nebezpečenstvá, ktoré z toho vyplývajú. Deti sa nesmú hrať s prístrojom. Čistenie a používateľskú údržbu nesmú vykonávať deti, iba vtedy, ak sa na ne dohliada.
- Pred používaním vykonajte vizuálnu kontrolu, aby ste zabezpečili, že sú prístroj a zvlášť sieťový kábel a zástrčka nepoškodené.
- Nikdy nepozerajte dlhší čas priamo do osvetľovacieho prostriedku, pretože inak riskujete poranenia očí.
- Sieťový kábel svietidla a sieťový zdroj nie je možné vymeniť; ak je sieťový kábel poškodený, svietidlo a/alebo sieťový zdroj sa musia odpojiť.
- Svetelný zdroj tohto svietidla nie je vymeniteľný; po skončení životnosti svetelného zdroja sa musí vymeniť celé svietidlo.
- Prístroj sa nesmie otvárať. Poškodený prístroj treba zlikvidovať.
- Vykonávajte iba práce, ktoré sú popísané v tomto návode.
- Na prístroji nikdy neuskutočňujte technické zmeny.
- Používajte iba originálne náhradné diely a príslušenstvo pre prístroj.



- Všetky elektrické akváriové zariadenia odporúčame zabezpečiť cez prúdové chrániče s dimenzačným zvodovým prúdom maximálne 30 mA.
- Okamžite odpojte všetky prístroje v akváriu od siete pri netesnosti, príp. keď sa aktivuje ochranné zariadenie proti chybnému prúdu.
- Zásadne odpojte všetky prístroje v akváriu od siete, keď sa nepoužívajú, skôr než diely namontujete, príp. demontujete a pred všetkými čistiacimi a údržbárskymi prácami.

- Chráňte zásuvku a sieťovú zástrčku pred vlhkom a mokrom. So sieťovým káblom vytvorte bezpodmienečne odkvapkávaciu slučku. To zabráni tomu, aby sa voda tečúca pozdĺž kábla dostala k zásuvke, a tým spôsobila skrat.
- Elektrické údaje prístroja sa musia zhodovať s údajmi elektrickej siete. Tieto údaje nájdete na typovom štítku, obale alebo v tomto návode.
- Vzdialenosť na spodnej strane svietidla k maximálnej hladine vody musí činiť **minimálne 15 mm**.

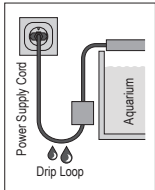

Uvedenie do prevádzky

Montáž (☒A)

1. Plynule nastaviteľnými vysúvateľnými držadlami ① môžete LED svietidlo prispôbiť šírke vášho akvária. Na tento účel vytiahnite z telesa svietidla vysúvateľné držadlá na požadovanú dĺžku.

Elektrická prípojka

1. Zastrčte pripojovací konektor LED-svietidla do pripojovacej zdieľky vhodnej sieťovej jednotky EHEIM.

i

Vhodnú sieťovú jednotku EHEIM nájdete na obale vášho LED-svietidla.

Obsluha

Prevádzková doba

i

Aby ste zabránili nadmernému tvoreniu rias, nemali by ste LED-svietidlo používať v trvalej prevádzke.

Voliteľné príslušenstvo

Používanie s rozdeľovačom Y

S rozdeľovačom Y existuje možnosť prevádzkovať dve LED svietidlá na jednej sieťovej jednotke.

i

Dbajte na to, aby nebol prekročený maximálny odovzdávaný výkon sieťovej jednotky (pozri technické údaje, strana 98)

Použitie s adaptérom T5/T8

Pomocou adaptéra T5/T8 môžete vymeniť bežné žiarivky za jedno LED-svietidlo. Pritom postupujte nasledovne:

1. Spojte obidve časti adaptéra ②/③ až kým nezapadnú na vyťahovacom držadle ① (☒C).



NEBEZPEČENSTVO! Zásah elektrickým prúdom!

- ▶ Pred všetkými montážnymi prácami vytiahnite sieťovú zástrčku svetelného pásu, resp. krytu.
- ▶ Svetelný pás, resp. kryt nechajte odpojený od siete!
- ▶ Sieťovú zástrčku svetelného pásu, resp. zabezpečte pred neúmyselným zastrčením do zásuvky

2. Uvoľnite koncovú krytku ⑤ a vytiahnite žiarivku.
3. Zastrčte LED-svietidlo s adaptérom T5/T8 ⑦ cez koncovú krytku do objímky svietidla ⑥.
4. Koncovú krytku pevne priskrutkujte.

Údržba



Pozor! Vecné škody.

- ▶ Na čistenie nepoužívajte žiadne tvrdé predmety alebo agresívne čistiace prostriedky.

Čistenie LED svietidla

1. Odpojte svietidlo od elektrickej siete.
2. V prípade potreby LED-svietidlo vyčistite.

Vyradenie z prevádzky a likvidácia

Likvidácia



V prípade likvidácie prístroja dodržiavajte príslušné zákonné predpisy.

Informácie o likvidácii elektrických a elektronických prístrojov v Európskom spoločenstve: V rámci Európskeho spoločenstva sa pre elektricky prevádzkované prístroje určuje likvidácia prostredníctvom národných regulácií, ktoré sú založené na smernici EÚ 2012/19/EÚ o odpade z elektrických a elektronických zariadení (OEEZ). Podľa toho sa prístroj nesmie likvidovať s komunálnym alebo domovým odpadom. Prístroj sa odoberá bezplatne na komunálnych zberných miestach, resp. zberných dvoroch druhotných surovín. Obal výrobku pozostáva z recyklovateľných materiálov. Zlikvidujte ho ekologicky a odovzdajte na opätovné zhodnotenie.

Technické údaje

Technické údaje, pozri stranu 98.

Használati utasítás (fordítás) powerLED+ / powerRGBakváriumvilágítás

Általános felhasználói tudnivalók

A használati utasítással kapcsolatos tudnivalók



- ▶ Mielőtt először üzembe helyezné a készüléket, át kell olvasnia a használati utasítást és meg kell értenie annak tartalmát.
- ▶ Tekintse a használati utasítást a termék részének, és tárolja azt biztos, könnyen hozzáférhető helyen.
- ▶ Mellékelje ezt a használati utasítást a készülékhez, ha továbbadja azt.



A készülék csak beltéren, akvarisztikai célokra használható.



Szemsérülés veszélye.

Ez a szimbólum arra hívja fel a figyelmet, hogy soha ne tekintsen hosszabb ideig közvetlenül a fényforrásba, mert különben szemsérülést szenvedhet.



min. 15 mm

Ez a szimbólum arra hívja fel a figyelmet, hogy a lámpa aljának legalább 15 mm-rel a legmagasabb vízszint felett kell lennie.



A készülék a III-as érintésvédelmi osztályba tartozik.

IPX7

Ez a szimbólum arra hívja fel a figyelmet, hogy a készülék védett az átmeneti vízbe merítéssel szemben.



A készülék a mindenkor nemzeti előírások és irányelvek szerinti jóváhagyással rendelkezik, továbbá megfelel az EU szabványoknak.

Ebben a használati utasításban a következő szimbólumokat és jelzőszavakat használjuk.



VESZÉLY!

Általános veszélyforrásból eredő veszély, amelynek súlyos testi sérülés vagy halál lehet a következménye.



VESZÉLY!

Áramütésből eredő veszély, amelynek súlyos testi sérülés vagy halál lehet a következménye.



FIGYELMEZTETÉS!

Figyelmeztetés lehetséges testi sérülésre vagy egészségügyi kockázatra.



VIGYÁZAT!

Utalás anyagi kár veszélyére.



Hasznos információkat és ötleteket tartalmazó tudnivaló.

Egyezményes ábrázolás:



Hivatkozás ábrára, itt az „A” ábrára



Felszólítás cselekvésre.

Alkalmazási terület

A készülék és a készletben található tartozékok magán-célú használatra valók és kizárólag az alábbiak szerint használhatók:

- akváriumok megvilágításához
- a műszaki adatok betartásával

Biztonság

A készülék veszélyt jelenthet személyekre és anyagi javakra nézve, amennyiben szakszerűtlenül, ill. nem rendeltetésszerűen használják azt vagy ha figyelmen kívül hagyják a biztonsági tudnivalókat.

Az Ön biztonsága érdekében



- A készülék csomagolását és az apró alkatrészeket tartsa távol a gyermekektől vagy olyan személyektől, akik nincsenek tisztában a cselekedeteikkel, mivel a csomagolás veszélyforrás lehet (fulladásveszély!). Tartsa távol állatoktól.
- Ezt a készüléket nem használhatják csökkent fizikai, érzékszervi vagy szellemi képességekkel rendelkező, illetve tapasztalat és ismeretek hiányában lévő személyek (beleértve a gyermekeket is), kivéve, ha a biztonságukért felelős személy felügyeli őket vagy megismerteti őket a készülék használatával. Ügyeljen arra, hogy gyermekek ne játsszanak a készülékkel.
- Csak az európai piacokon:
Ezt a készüléket abban az esetben használhatják 3 éves vagy annál idősebb gyermekek, továbbá korlátozott testi, érzékszervi vagy mentális képességekkel rendelkező, ill. kellő tapasztalattal és/vagy tudással nem rendelkező személyek, ha eközben felügyelet alatt állnak, illetve a készülék biztonságos használatát illetően oktatásban részesültek és tisztában vannak az abból eredő veszélyekkel. Gyermekek nem játszhatnak a készülékkel. A tisztítást és a felhasználói karbantartást gyermekek csak felügyelet mellett végezhetik.
- Használat előtt szemrevételezéssel ellenőrizze a készülék épségét, különös tekintettel a hálózati csatlakozókábelre és a csatlakozódugóra.
- Semmiképpen ne tekintsen hosszabb ideig közvetlenül a fényforrásba, mert különben szemsérülést szenvedhet.
- A lámpa hálózati kábele és a tápegység nem cserélhető; ha a hálózati kábel megsérült, a lámpát és/vagy a tápegységet le kell selejtezni.
- A lámpa fényforrása nem cserélhető; ha a fényforrás eléri élettartama végét, akkor a teljes lámpát ki kell cserélni.
- A készüléket tilos felnyitni. A meghibásodott készülékeket le kell selejtezni.
- Csak a jelen útmutatóban leírt munkákat végezze el.
- Soha ne hajtson végre a készüléken műszaki változtatást.
- A készülékhez kizárólag eredeti pótalkatrészeket és tartozékokat használjon.



- Javasoljuk, hogy az akváriumban elhelyezett minden készüléket biztosítson legfeljebb 30 mA névleges hibaáramú hibaáram-védőkapcsolóval (FI-relé).
- Vízzivárgás esetén, ill. ha kiold a hibaáram-védőkapcsoló, az akváriumban található összes készüléket azonnal válassza le az elektromos hálózatról.

- Alapszabály, hogy alkatrészek be- vagy kiszereését, ill. a tisztítási és karbantartási munkákat megelőzően válassza le az akváriumban található összes készüléket az elektromos hálózatról, ha nem használja azokat.
- A csatlakozóaljzatot és a hálózati csatlakozódugót óvja a nedvességtől. A hálózati csatlakozókábelben feltétlenül képezzen cseppentőhurkot. Ez megakadályozza, hogy a kábelben esetleg végigfolyó víz a csatlakozóaljzatba kerüljön és ezáltal rövidzárlatot okozzon.
- A készülék villamossági adatainak egyezniük kell az elektromos hálózat adataival. Az adatok megtalálhatók a típustáblán, a csomagoláson vagy ebben az útmutatóban.
- A lámpa aljának a víz legmagasabb szintjétől **legalább 15 mm-re** kell lennie.

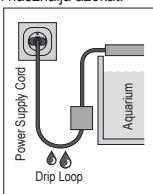

Üzembe helyezés

Összeszerelés (☒A)

- A fokozatmentesen állítható, kihúzható kengyelekkel ① a LED-lámpát az akvárium szélességéhez igazíthatja. Ehhez húzza ki a kengyeleket a kívánt hosszúságúra a lámpatest házából.

Elektromos csatlakoztatás

- Csatlakoztassa a LED-lámpa csatlakozódugóját a megfelelő EHEIM tápegység aljzatába.



A megfelelő EHEIM tápegységet a LED-lámpa csomagolásán találja.

Kezelés

Üzemidő



A túlzott algásodás elkerülése érdekében ne használja a LED-lámpát folyamatos üzemben.

Opcionális tartozék

Használat Y-elosztóval

Y-elosztó használatával két LED-lámpát működtethet egy tápegységről.



Ügyeljen arra, hogy ne lépje túl a tápegység maximális teljesítményét (lásd a Műszaki adatok című részt, a 98. oldalon)

Használat T5/T8 adapterrel

A T5/T8 adapter használata esetén a hagyományos fénycsöveket LED-lámpával helyettesítheti. Ezt a következőképpen végezze:

- Csatlakoztassa egymáshoz a két adapterrészt ②/③ a kihúzható kengyelen ① úgy, hogy azok hallhatóan a reteszelődjenek (☒C).



VESZÉLY! Áramütés!

- A szerelési munkálatok megkezdése előtt húzza ki a lámpatest, illetve a burkolat hálózati csatlakozóját.
- A lámpatest, illetve a burkolat maradjon leválasztva a hálózatról!
- Biztosítsa a lámpatest, illetve a burkolat hálózati csatlakozódugóját hálózati aljzathoz történő véletlen csatlakoztatás ellen

2. Lazítsa meg a zárókupakot ⑤, és távolítsa el a fénycsöveket.
3. Helyezze be a LED-lámpát a T5/T8 adapterrel ⑦ a zárókupakon keresztül a lámpafoglatba ⑥.
4. Csavarja vissza szorosan a zárókupakot.

Karbantartás



Vigyázat! Anyagi kár.

- ▶ A tisztításhoz ne használjon kemény tárgyat vagy maró hatású tisztítószeret.

LED-lámpa tisztítása

1. Válassza le a lámpát az elektromos hálózatról.
2. Szükség esetén tisztítsa meg a LED-lámpát.

Üzemen kívül helyezés és ártalmatlanítás

Ártalmatlanítás



A készülék ártalmatlanításakor vegye figyelembe a mindenkorai törvényes előírásokat.

Információk elektromos és elektronikus készülékek Európai Közösségen belüli ártalmatlanítására vonatkozóan: Az Európai Közösségen belül az elektromos meghajtású készülékek hulladékainak ártalmatlanítását az elektromos és elektronikus berendezések hulladékairól szóló 2012/19/EU (WEEE) irányelven alapuló nemzeti rendelkezések szabályozzák. Ennek megfelelően a készüléket a továbbiakban nem szabad kommunális vagy háztartási hulladékként kezelni. A készüléket ingyenesen átveszik a települési gyűjtőhelyeken, ill. a hulladékgyűjtő udvarokban. A termék csomagolása újrahasznosítható anyagokból készült. Ezeket az anyagokat környezetbarát módon ártalmatlanítsa és adja le azokat újrahasznosításra.

Műszaki adatok

Műszaki adatok, lásd: 98. oldal

Navodila za uporabo (prevod) Akvarijska svetilka powerLED+ / powerRGB

Splošna navodila za uporabnika

Informacije glede uporabe navodil za uporabo



- ▶ Pred prvo uporabo naprave v celoti preberite in razumite navodilo za uporabo.
- ▶ Navodilo za uporabo je sestavni del izdelka, zato ga shranite na dostopno mesto.
- ▶ Če to napravo predate naprej, ji priložite to navodilo za uporabo.

Obrazložitev simbolov

Na napravi se uporabljajo sledeči simboli.



Napravo uporabljajte samo v zaprtih prostorih za akvarijske namene.



Nevarnost poškodbe oči.

Ta simbol opozarja, da nikoli ne smete gledati neposredno v svetilo za dlje časa, sicer tvegate poškodbo oči.



min. 15 mm

Ta simbol opozarja, da mora znašati razdalja od spodnje točke svetila do gladine vode najmanj 15 mm.



Naprava je zaščitnega razreda III.

IPX7

Ta simbol pomeni, da je naprava zaščitena pred začasnim potapljanjem.



Naprava ustreza mednarodnim predpisom in smernicam in izpolnjuje standarde EU.

Naslednje simbole in oznake za nevarnost lahko najdemo v teh navodilih za uporabo.



NEVARNOST!

Nevarnost v primeru splošnega vira nevarnosti s posledično možnimi težkimi telesnimi poškodbami ali celo smrtjo.



NEVARNOST!

Nevarnost zaradi električnega udara s posledično možnimi težkimi telesnimi poškodbami ali celo smrtjo.



OPOZORILO!

Opozorilo pred možnimi težkimi telesnimi poškodbami ali nevarnostjo za zdravje.



POZOR!

Opozorilo na nevarnost nastanka materialne škode.



Nasvet s koristnimi informacijami in namigi.

Običajni prikazi:



Sklic na sliko, tukaj sklic na sliko A.



Pozvani ste k izvedbi nekega ukrepa.

Področje uporabe

Naprava in vsi deli, vsebovani v obsegu dobave, so namenjeni uporabi v zasebnem okolju in se lahko uporabljajo izključno:

- za razsvetljavo akvarijev
- ob upoštevanju tehničnih podatkov

Varnost

Če se naprava ne uporablja na primeren način oz. neustrežno predvidenemu načinu uporabe ali če se ne upoštevajo navodila za obratovanje, je ta naprava lahko vir nevarnosti za osebe in predmete.

Za vašo varnost



- Poskrbite, da embalaža in drobni delčki naprave ne pridejo v roke otrokom ali ljudem, ki se ne zavedajo svojih dejanj, saj lahko to zanje predstavlja nevarnost (nevarnost zadušitve!). Hranite stran od živali.
- Ta aparat ni namenjen uporabi s strani oseb (vključno z otroki) z zmanjšanimi telesnimi, zaznavnimi ali duševnimi sposobnostmi ali s pomanjkanjem izkušenj in znanja, razen pod nadzorom osebe, ki je odgovorna za njihovo varnost, ali po njenih navodilih za uporabo aparata. Otroci naj bodo pod nadzorom, da se ne bi igrali z aparatom.
- Samo za trge v Evropski uniji:
To napravo lahko uporabljajo otroci, stari nad 3 let, in osebe z omejenimi telesnimi, čutilnimi ali duševnimi sposobnostmi ali osebe brez izkušenj in/ali znanja, če so pod nadzorom in so poučeni glede varne uporabe naprave ter razumejo morebitne posledične nevarnosti. Otroci se z napravo ne smejo igrati. Čiščenja in uporabniškega vzdrževanja otroci smejo opravljati samo pod nadzorom.
- Pred uporabo vizualno preglejte napravo in se prepričajte, da so naprava in še posebej omrežni kabel in vtikač nepoškodovani.
- Nikoli ne glejte dalj časa v svetilo, saj tvegate poškodbe oči.
- Napajalnega kabla svetila in napajalnika ni mogoče zamenjati; če je napajalni kabel poškodovan, je treba svetilo in/ali napajalnik zavreči.
- Vira svetlobe tega svetila ni mogoče zamenjati; ko vir svetlobe doseže konec življenjske dobe, je treba zamenjati celotno svetilo.
- Naprave ne odpirajte. Defektno napravo je treba uničiti.
- Izvajajte samo dela, ki so opisana v teh navodilih.
- Na napravi nikoli ne izvajajte tehničnih sprememb.
- Uporabljajte samo originalne nadomestne dele in pribor, namenjen za to napravo.



- Priporočamo, da vse akvarijske električne naprave zaščitite z varnostno napravo za napačen tok z največjim nazivnim napačnim tokom od 30 mA.
- Ko akvarij pušča vodo oz. če se sproži zaščitna naprava na okvarni tok, takoj izklopite vse naprave v akvariju iz električnega omrežja.
- Vedno izklopite vse naprave v akvariju iz električnega omrežja, kadar le te niso v uporabi. Enako storite tudi pred nameščanjem oz. odstranjevanjem delov in pred vsakim čiščenjem ter vzdrževanjem.

- Vtičnico in vtikač zavarujte pred vlago in mokroto. Napajalni kabel na vsak način napeljete v zanko. Zanka prepreči, da bi morebitne vodne kapljice lahko stekle po kablu do vtičnice in povzročile kratek stik.
- Električni podatki naprave se morajo ujemati s podatki električnega omrežja. Te podatke najdete na tipski ploščici, ovojni in v tem navodilu.
- Razdalja od spodnjega roba svetilke do najvišjega nivoja vode mora znašati **najmanj 15 mm**.

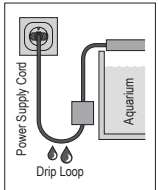

Prvi zagon

Montaža (☒A)

1. Z brezstopenjsko nastavljivimi izvlečnimi stremeni ① lahko svetilko LED prilagodite na širino vašega akvarija. V ta namen izvalcite streme do zelene dolžine iz ohišja svetilke.

Električni priklop

1. Priključni vtikač svetilke LED priključite v vtičnico ustreznega napajalnika EHEIM.



Ustrezní napajalnik EHEIM je naveden na ovojni ni vaše svetilke LED.

Uporaba

Trajanje obratovanja



Da bi preprečili prekomerno nalaganje alg, svetilke LED naj ne deluje trajno.

Opcijski pribor

Uporaba z Y-razdelilnikom

Z Y-razdelilnikom lahko z enim napajalnikom napajate dve svetilki LED.



Pazite, da ne prekoračite največje dovoljeno moč napajalnika (glejte razdelek Tehnični podatki na , strani 98)

Uporaba z adapterjem T5/T8

Z adapterjem T5/T8 lahko zamenjate običajna cevna svetila s svetili LED. Pri tem upoštevajte naslednja navodila:

1. Oba dela adapterja ②/③ vtaknite na izvlečno streme ①, da se zaskočita (☒C).



NEVARNOST! Električni udar!

- ▶ Pred vsemi montažnimi deli izvalcite vtikač svetilke oz. pokrova iz vtičnice.
- ▶ Svetilka oz. pokrov naj bosta odklopljena od električnega omrežja!
- ▶ Zavarujte vtikač svetilke oz. pokrova pred nenamernim vklopom v vtičnico

2. Snemite končni pokrov ⑤ in izvalcite cevno svetilko.
3. Vstavite svetilko LED z adapterjem T5/T8 ⑦ skozi končni pokrov v držalo svetila ⑥.
4. Trdno privijte končni pokrov.

Vzdrževanje



Pozor! Materialna škoda.

- ▶ Pri čiščenju ne uporabljajte trdih predmetov ali agresivnih čistil.

Čiščenje LED svetila

1. Odklopite svetilko od električnega omrežja.
2. Svetilko LED po potrebi očistite.

Prenehanje uporabe in odvoz na odpad

Odstranjevanje



Pri odstranjevanju naprave upoštevajte veljavne zakonske predpise.

Informacije glede odstranjevanja električnih in elektronskih naprav na področju Evropske skupnosti: Na področju Evropske skupnosti je odstranjevanje električno gnanih naprav urejeno z nacionalnimi predpisi, ki temeljijo na direktivi ES 2012/19/ES o odpadnih elektronskih napravah (WEEE). V skladu s predpisi naprave ne smete odstraniti skupaj s komunalnimi ali gospodinjstvi odpadki. Centri za ravnanje z odpadki oz. zbiralni centri brezplačno prevzemajo te naprave. Ovojnina izdelka je izdelana iz materialov, ki se dajo reciklirati. Odstranite jo na okolju prijazen način in jo predajte v postopek recikliranja.

Tehnični podatki

Tehnični podatki, glej stran 98.

Uputstvo za upotrebu (prevod) Akvarijumska svetiljka powerLED+ / powerRGB

Opšte napomene za korisnika

Informacije o korišćenju uputstva za upotrebu



- ▶ Pre prve upotrebe uređaja treba da u potpunosti pročitate i razumete ovo uputstvo.
- ▶ Uputstvo za upotrebu je sastavni deo proizvoda pa ga zato držite na pristupačnom mestu.
- ▶ Ako prosleđujete uređaj, priložite uz njega i ovo uputstvo za upotrebu.

Objašnjenje simbola

Na uređaju se koriste sledeći simboli.



Uređaj sme da se koristi samo u zatvorenom prostoru za potrebe akvaristike.



Opasnost od povreda očiju.

Ovaj simbol upozorava da nipošto ne gledate direktno u svetiljku duže vreme, jer inače rizikujete da oštetite oči.



min. 15 mm

Ovaj simbol označava da razmak od donje tačke svetiljke do maksimalnog nivoa vode mora iznositi najmanje 15 mm.



Uređaj je klase zaštite III.

IPX7

Ovaj simbol označava da je uređaj zaštićen od privremenog potapanja.



Uređaj je usklađen sa međunarodnim propisima i smernicama i ispunjava EU standarde.

U ovom uputstvu za upotrebu koriste se sledeći simboli i reči upozorenja.



OPASNOST!

Opasnost u slučaju opšteg izvora opasnosti s mogućim teškim telesnim pa čak i smrtonosnim povredama.



OPASNOST!

Opasnost u slučaju strujnog udara s mogućim teškim telesnim pa čak i smrtonosnim povredama.



UPOZORENJE!

Opasnost od nanošenja telesnih povreda ili narušavanja zdravlja.



OPREZ!

Opasnost od nanošenja materijalne štete.



Ovde se mogu naći korisne napomene i saveti.

Prikazi:



Ukazuje na sliku, ovde kao primer na sliku A.



Korisnik se poziva da postupi na određeni način.

Područje primene

Uređaj i svi delovi obuhvaćeni isporukom namenjeni su za upotrebu u privatnom okruženju i mogu se koristiti samo:

- za osvetljavanje akvarijuma
- uzimajući u obzir tehničke podatke

Bezbednost

Ako se uređaj ne koristi na odgovarajući način ili nenamenski ili ako se pri korišćenju ne poštuje uputstvo za upotrebu, može predstavljati izvor opasnosti za ljude i predmete.

Za Vašu bezbednost



- Pobrinite se da, zbog opasnosti koje mogu da nastanu, ambalaža i sitni delovi uređaja ne dospeju u ruke dece ili ljudi, koji nisu svesni svojih postupaka (opasnost od gušenja!). Držite podalje od životinja.
- Ovaj uređaj nije namenjen da njime rukuju osobe (uključujući decu) sa smanjenim fizičkim, senzornim ili mentalnim sposobnostima ili sa nedostatkom iskustva i znanja, osim pod nadzorom osobe odgovorne za njihovu bezbednost i u skladu sa uputstvom za upotrebu. Deca treba da budu pod nadzorom kako bi se izbeglo da se igraju s uređajem.
- Samo za tržišta u Evropskoj uniji:
Deca starija od 3 godina i osobe sa ograničenim fizičkim, perceptivnim ili mentalnim sposobnostima ili nedostatkom iskustva i/znanja treba da koriste ovaj uređaj samo ako su pod nadzorom ili ako su upućeni u bezbednu upotrebu uređaja i opasnosti koje su u vezi s tim. Deci se ne sme dozvoliti da se igraju uređajem. Čišćenje i održavanje mogu obavljati deca samo pod nadzorom.
- Pre korišćenja vizuelno proverite da li postoje oštećenja na uređaju, a naročito na strujnom kablju i utikaču.
- Nipošto ne gledate direktno u svetiljku duže vreme, jer inače rizikujete da oštetite oči.
- Strujni kabl svetiljke i strujnog adaptera ne mogu se zameniti; ukoliko je strujni kabl oštećen, svetiljku i/ili strujni adapter treba odložiti u otpad.
- Izvor svetlosti ove svetiljke ne može se zameniti; nakon što izvor svetlosti dostigne kraj svog veka trajanja, neophodno je zameniti kompletnu svetiljku.
- Uređaj ne sme da se otvara. Neispravan uređaj više ne sme da se koristi.
- Obavljajte samo one radove koji su opisani u ovom uputstvu.
- Nemojte izvoditi nikakve tehničke modifikacije uređaja.
- Za uređaj koristite samo originalne rezervne delove i pribor.



- Preporučujemo da sve električne akvarijumske uređaje opremite zaštitnim uređajem diferencijalne struje ZUDS sa izmerenom strujom kvara ne većom od 30 mA.
- Ako akvarijum propušta vodu ili ako se aktivira ZUDS, odmah odvojite sve uređaje u akvarijumu sa napajanja.
- Uvek isključite sve akvarijumske uređaje kada nisu u upotrebi. Uradite isto pre ugradnje odnosno rastavljanja komponenata kao i pre bilo kakvog čišćenja i održavanja.

- Zaštitite utičnicu i utikač od vlage. Strujni kabl obavezno vežite u petlju pa zatim utaknite u utičnicu. Petlja sprečava da se kapljice vode cede niz kabl do utičnice i tako izazovu kratak spoj.
- Električni podaci uređaja moraju se podudarati sa podacima električne mreže. Ti podaci se mogu naći na natpisnoj pločici, na pakovanju i u ovom uputstvu.
- Razmak od donje tačke svetiljke do maksimalnog nivoa vode mora da iznosi **najmanje 15 mm**.

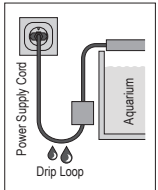

Puštanje u rad

Montaža (⊗A)

1. Sa kontinualno podesivim držačima na izvlačenje ① možete prilagoditi LED svetiljku širini vašeg akvarijuma. U tu svrhu izvucite držače do željene dužine iz kućišta lampe.

Električni priključak

1. Priključite utikač LED svetiljke u priključnicu odgovarajuće EHEIM jedinice za napajanje.



Odgovarajuća EHEIM jedinica za napajanje je naznačena na pakovanju LED svetiljke.

Rukovanje

Trajanje rada



Da bi se sprečio prekomerni razvoj algi, LED svetiljka ne bi trebalo da radi neprekidno.

Opcionalni pribor

Primena sa Y-razdelnikom

Uz pomoć Y-razdelnika možete napajati dve LED svetiljke jednom jedinicom za napajanje.



Pazite da ne prekoračite maksimalno dozvoljenu izlaznu snagu jedinice za napajanje (pogledajte pog. Tehnički podaci, str. 98)

Primena sa T5/T8 adapterom

Uz pomoć T5/T8 adaptera možete zameniti uobičajene fluorescentne cevi LED svetiljkom. Postupite u tu svrhu na sledeći način:

1. Spojite dela adaptera ②/③ na držaču na izvlačenje ① tako da se uglave (⊗C).



OPASNOST! Strujni udar!

- ▶ Pre bilo kakvih montažnih radova izvucite utikač štapne svetiljke odnosno poklopca.
- ▶ Štapna svetiljka odnosno poklopac moraju ostati odvojeni sa napajanja!
- ▶ Onemogućite nehotočno priključivanje utikača štapne svetiljke odnosno poklopca u strujnu utičnicu.

2. Skinite krajnji poklopac ⑤ i izvadite fluorescentnu cev.
3. Postavite LED svetiljku sa T5/T8 adapterom ⑦ kroz krajnji poklopac u držač sijalice ⑥.
4. Zategnite krajnji poklopac.

Održavanje



Oprez! Materijalna šteta

- ▶ Za čišćenju ne koristite tvrde predmete kao ni agresivna hemijska sredstva.

Čišćenje LED svetiljke

1. Odvojite svetiljku sa električne mreže.
2. Očistite LED svetiljku po potrebi.

Stavljanje van pogona i odlaganje u otpad

Odlaganje u otpad



Pri odlaganju uređaja u otpad pridržavajte se važećih zakonskih propisa.

Informacije o odlaganju otpadne električne i elektronske opreme u Evropskoj zajednici: U Evropskoj zajednici odlaganje električnih uređaja u otpad regulisano je nacionalnim pravilima zasnovanim na Direktivi EU 2012/19/EU o otpadnoj električnoj i elektronskoj opremi (WEEE). U skladu sa tom direktivom stari uređaji se više ne smeju bacati u komunalni otpad. Centri za upravljanje otpadom odnosno sakupljališta sekundarnih sirovina besplatno će preuzeti ovaj uređaj. Ambalaža uređaja je izrađena od materijala koji se može reciklirati. Odložite je u otpad na ekološki prihvatljiv način ili predajte odgovarajućem reciklažnom centru.

Tehnički podaci

Tehnički podaci, pogledajte str. 98.

Instrucțiuni de utilizare (traducere) Iluminare acvariu powerLED+ / powerRGB

Instrucțiuni generale de utilizare

Informații cu privire la folosirea manualului de utilizare



- ▶ Înainte de a pune în funcțiune pentru prima dată dispozitivul, instrucțiunile de utilizare trebuie să fi fost citite și înțelese în întregime.
- ▶ Instrucțiunile de utilizare trebuie considerate parte integrantă a produsului; păstrați-le în siguranță și la îndemână.
- ▶ În cazul predării dispozitivului către terți, predați și instrucțiunile de utilizare.

Explicarea simbolurilor

Următoarele simboluri se utilizează pe dispozitiv.



Dispozitivul poate fi utilizat numai în spații interioare pentru aplicații în acvariu.



Pericol de rănire a ochilor.

Simbolul indică faptul că nu trebuie să priviți prea mult direct în corpul de iluminat, deoarece în caz contrar riscați afectarea ochilor.



Simbolul indică faptul că distanța de la partea inferioară a lămpii până la cel mai înalt nivel al apei trebuie să fie de minimum 15 mm.



Dispozitivul are clasa de protecție III.

IPX7

Simbolul indică faptul că dispozitivul este protejat împotriva jeturilor de apă puternice și a scufundărilor de durată.



Dispozitivul este aprobat în conformitate cu reglementările și directivele naționale relevante și corespunde normelor UE.

Următoarele simboluri și cuvinte cheie se utilizează în aceste instrucțiuni de utilizare.



PERICOL!

Pericol din cauza unei surse generale de pericol, având ca urmare o posibilă accidentare severă sau decesul.



PERICOL!

Pericol de electrocutare, având ca urmare o posibilă accidentare severă sau decesul.



AVERTIZARE!

Avertizare cu privire la o posibilă accidentare sau cu privire la un risc pentru sănătate.



PRECAUȚIE!

Indicație cu privire la pericol de pagube materiale.



Indicație cu informații și sugestii utile.

Convenție de prezentare:



Trimitere la o imagine, în cazul de față la imaginea A.

- ▶ Vi se solicită o acțiune.

Domeniu de utilizare

Dispozitivul și toate componentele din pachetul de livrare sunt destinate pentru uz privat și se pot utiliza exclusiv:

- pentru iluminarea acvariilor
- în condiții de respectare a datelor tehnice

Siguranță

Acest dispozitiv poate reprezenta o sursă de pericol pentru persoane și bunuri, dacă se utilizează în mod neconform, respectiv dacă nu se utilizează în conformitate cu destinația sa sau dacă nu se respectă indicațiile de siguranță.

Pentru siguranța dumneavoastră



- Ambalajul dispozitivului și piesele mici nu trebuie să ajungă în mâinile copiilor sau ale persoanelor care nu sunt conștiente de acțiunile lor, deoarece acest lucru poate reprezenta un risc (risc de sufocare!). A se ține la distanță de animale.
- Acest dispozitiv nu este destinat utilizării de către persoane (inclusiv copii) cu capacități fizice, senzoriale sau mentale reduse sau cu lipsă de experiență și de cunoștințe, cu excepția cazului în care aceste persoane sunt supravegheate sau au fost instruite cu privire la utilizarea dispozitivului, de către o persoană care este responsabilă pentru siguranța lor. Copiii trebuie supravegheați, pentru a se asigura faptul că nu se joacă cu dispozitivul.
- Numai pentru piețele europene:
Acest dispozitiv se poate utiliza de copiii cu vârsta peste 3 ani sau de persoane cu capacități fizice, senzoriale sau mentale reduse sau fără experiență și/sau cunoștințe, dacă au fost instruite cu privire la utilizarea în siguranță a dispozitivului și dacă au înțeles pericolele aferente. Nu le este permis copiilor să se joace cu dispozitivul. Copiilor nu le este permis să curețe și să întrețină dispozitivul, decât dacă sunt supravegheați.
- Înainte de utilizare, efectuați o verificare vizuală, pentru a asigura faptul că dispozitivul, în special cablul de alimentare și conectorul, nu prezintă deteriorări.
- Nu priviți niciodată mai mult timp direct în corpul de iluminat, deoarece în caz contrar, există riscul de afectare a ochilor.
- Cablul de alimentare al lămpii și al sursei de alimentare nu poate fi înlocuit; în cazul în care cablul de alimentare se deteriorează, lampa și/sau sursa de alimentare trebuie înlocuite.
- Sursa de lumină a acestei lămpi nu poate fi înlocuită; în cazul în care sursa de lumină ajunge la sfârșitul duratei de funcționare, întreaga lampă trebuie înlocuită.
- Dispozitivul nu trebuie deschis. Un dispozitiv defect trebuie să fie eliminat.
- Efectuați doar lucrările care sunt descrise în acest manual.
- Nu efectuați modificări tehnice la dispozitiv.
- Utilizați pentru dispozitiv exclusiv piese de schimb și accesorii originale.



- Recomandăm asigurarea tuturor echipamentelor electrice ale acvariului cu un dispozitiv de protecție împotriva curentului rezidual cu un curent rezidual nominal de maximum 30 mA.

- Deconectați imediat toate dispozitivele din acvariu de la rețeaua electrică în caz de scurgeri, respectiv atunci când dispozitivul de protecție împotriva curentului rezidual se declanșează.
- Deconectați întotdeauna toate dispozitivele din acvariu de la sursa de alimentare atunci când nu sunt utilizate, înainte de a monta sau demonta componente și înainte de toate lucrările de curățare și întreținere.
- Protejați priza și conectorul de rețea împotriva umidității și umezelii. Realizați obligatoriu o buclă de picurare cu cablul de alimentare. Acest lucru împiedică apa care se poate scurge de-a lungul cablului să ajungă în priză și să provoace astfel un scurtcircuit.
- Datele electrice ale dispozitivului trebuie să corespundă datelor rețelei electrice. Găsiți aceste date pe plăcuța de identificare, pe ambalaj sau în acest manual.
- Distanța de la partea inferioară a corpului de iluminat până la nivelul maxim al apei trebuie să fie de **minimum 15 mm**.

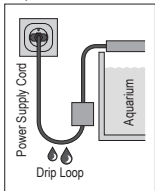

Punere în funcțiune

Montajul (⊗A)

1. Cu clemele de extragere reglabile fără trepte ① puteți adapta lampa LED la lățimea acvariului dumneavoastră. În acest scop, trageți clemele la lungimea dorită din carcasa corpului de iluminat.

Racordul electric

1. Introduceți ștecărul de racord al corpului de iluminat cu LED în bușa de racord a adaptorului EHEIM.



Puteți găsi adaptorul EHEIM potrivit pe ambalajul lămpii dvs. LED.

Operarea

Durata de funcționare



Pentru a evita formarea de alge în exces, nu ar trebui să utilizați permanent lămpile LED.

Accesorii opționale

Utilizarea cu distribuitor Y

Cu un distribuitor Y, există posibilitatea de a utiliza două lămpi LED la un adaptor.



Asigurați-vă că puterea maximă de ieșire a adaptorului de alimentare nu este depășită (consultați Date tehnice, pagina 98)

Utilizarea cu adaptor T5/T8

Cu adaptorul T5/T8, puteți înlocui tuburile luminoase obișnuite cu un corp de iluminat LED. Pentru a face acest lucru, procedați după cum urmează:

1. Introduceți la maximum ambele părți ale adaptorului ②/③ până când se fixează pe suport ① (⊗C).



PERICOL! Electrocutare!

- ▶ Înaintea tuturor lucrărilor de montaj, scoateți ștecărul, respectiv capacul.
- ▶ Lăsați-le deconectate de la rețea!
- ▶ Asigurați ștecărul barierei fotoelectrice, respectiv capacul împotriva reconectării accidentale la priză

2. Desfaceți capacul final ⑤ și îndepărtați tuburile.
3. Introduceți lampa LED cu adaptorul T5/T8 ⑦ prin capacul final în dulia lămpii ⑥.
4. Înșurubați capacul final.

Întreținere



Atenție! Pagube materiale.

- ▶ În vederea curățării, nu utilizați obiecte dure sau agenți de curățare agresivi.

Curățarea lămpii LED

1. Deconectați lampa de la rețeaua electrică.
2. Curățați lampa LED după cum este necesar.

Scoaterea din funcțiune și eliminarea ca deșeu

Dezafectarea



În cazul dezafectării aparatului, respectați prevederile legale aplicabile.

Informații privind dezafectarea aparatelor electrice și electronice în Comunitatea Europeană: În Uniunea Europeană, dezafectarea aparatelor acționate electric este reglementată prin reglementări naționale, care au la bază Directiva UE 2012/19/UE privind aparatura electrică veche (DEEE). În conformitate cu acestea, aparatul nu poate fi dezafectat în gunoiul menajer. Aparatul va fi preluat gratuit de compania de colectare. Ambalajul produsului este din materiale reciclabile. Eliminați-l ca deșeu în mod ecologic și predați-l pentru reciclare.

Date tehnice

Pentru date tehnice, consultați pagina 98.

Инструкция за експлоатация (превод) Осветление за аквариум powerLED+ / powerRGB

Общи указания за потребителя

Информации за използване на инструкцията за експлоатация



- ▶ Преди да използвате уреда за първи път трябва да прочетете и да разберете цялата инструкция за експлоатация.
- ▶ Гледайте на инструкцията за експлоатация като на част от продукта и го съхранявайте добре и на достъпно място.
- ▶ При предаване на уреда на други прилагайте инструкцията за експлоатация.

Обяснение на символите

Следните символи се използват на устройството.



Устройството може да се използва само на закрито за аквариуми.



Риск от наранявания на очите.

Символът указва, никога да не гледате дълго време директно в лампата, в противен случай рискувате нараняване на очите.



min. 15 mm

Символът указва, че разстоянието от долната част на лампата до най-високото ниво на водата трябва да е най-малко 15 mm.



Устройството има клас на защита III.

IPX7

Символът указва, че устройството е защитено срещу временно потапяне.



Устройството е одобрено в съответствие със съответните национални разпоредби и директиви и съответства на стандартите на ЕС.

Следните символи и сигнални думи се използват в тези инструкции за експлоатация.



ОПАСНОСТ!

Опасност от общ източник на опасност с възможни тежки физически наранявания или смърт в резултат на това.



ОПАСНОСТ!

Опасност от токов удар на опасност с възможни тежки физически наранявания или смърт в резултат на това.



ПРЕДУПРЕЖДЕНИЕ!

Предупреждение за възможни физически наранявания или риск за здравето.



ВНИМАНИЕ!

Указание за опасност от имуществени щети.



Указание с полезна информация и указания.

Конвенция на представяне:

- ☒ **A** Позоваване на илюстрация, тук позоваване на илюстрация А.
- ▶ Вие се призовавате за дадено действие.

Зона на приложение

Устройството и всички части, включени в обхвата на доставката, са предназначени за частна употреба и могат да се използват само:

- за осветяване на аквариуми
- в съответствие с техническите данни

Сигурност

Това устройство може да представлява опасност за хора и имущество, ако устройството се използва неправилно или не по предназначение или ако не се спазват инструкциите за безопасност.

За Вашата сигурност



- Опаковката на устройството и малките части да не попадат в ръцете на деца или хора, които не са наясно с действията си, тъй като това може да представлява риск за тях (риск от задушаване!). Пазете надалеч от животни.
- Този уред не е подходящ за ползване от хора (включително и деца) с ограничени физически, сетивни или психически възможности или липса на опит и знания, освен ако не са под надзор или не са инструктирани, как да се ползва уреда от лице, което отговаря за тяхната безопасност. Децата трябва да се наблюдават, за да не си играят с уреда.
- Само за европейските пазари:
Този уред може да се ползва от деца над 3 годишна възраст, както и от лица с ограничени физически, сетивни или психически възможности или без опит и знания, само ако са под надзор и са инструктирани, как да се ползва безопасно уреда, както и за произхождащите от това опасности. Деца не трябва да си играят с уреда. Почистването и поддръжката не трябва да се извършва от деца без контрол.
- Преди употреба извършете визуална проверка, за да сте сигурни, че устройството, особено захранващият кабел и щепселът, не са повредени.
- Никога не гледайте дълго време директно в лампата, в противен случай рискувате да увредите очите си.
- Захранващият кабел на осветлението и захранващото устройство не могат да се подменят; ако захранващият кабел е повреден, осветлението и/или захранващото устройство трябва да се бракуват.
- Светлинният източник на това осветление не може да се подменя; когато светлинният източник достигне края на живота си, цялото осветително тяло трябва да се смени.
- Устройството не трябва да се отваря. Дефектно устройство трябва да се бракува.
- Извършвайте само работи, описани в тази инструкция.
- Никога не правете технически промени по устройството.
- Използвайте само оригинални резервни части и аксесоари за устройството.



- Препоръчваме да защитите всички електрически устройства на аквариума със защитно устройство с остатъчен ток с номинален остатъчен ток от максимум 30 mA.
- Незабавно изключете от захранването всички устройства в аквариума, в случай на изтичане на вода или ако защитното устройство за остатъчен ток се изключи.
- Винаги изключвайте от захранването всички устройства в аквариума, когато не се използват, преди да инсталирате или премахнете части и преди всички дейности по почистване и поддръжка.
- Контакти и щепсели да се защитят от влага. Оформите непременно капков контур с мрежовия кабел. Това предотвратява водата, която тече по кабела, да достигне до контакта и да причини късо съединение.
- Електрическите данни на устройството трябва да съвпадат с данните на захранващата мрежа. Можете да намерите тези данни на табелката за типа, опаковката или в тази инструкция.
- Разстоянието от долната част на лампата до най-високото ниво на водата трябва да бъде **най-малко 15 mm**.

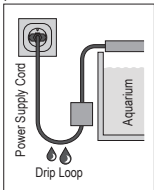

Пускане в експлоатация

Монтаж (x>A)

1. Можете да регулирате LED светлината според ширината на Вашия аквариум с безстепенно регулируемите издърпващи се скоби ①. За да тази цел, издърпайте издърпващите се скоби от корпуса на осветлението до необходимата дължина.

Електрическа връзка

1. Включете щепсела за свързване на LED осветлението в гнездото за свързване на съответното захранващо устройство от EHEIM.



Можете да намерите коректното захранващо устройство от EHEIM на опаковката на Вашето LED осветление.

Обслужване

Продължителност на работа



За да избегнете прекомерно образуване на водорасли, не трябва да използвате LED осветлението непрекъснато.

Допълнителни аксесоари

Използване с Y-сплитер

С Y-сплитер е възможно да използвате две LED лампи на едно захранване.



Уверете се, че максималната изходна мощност на захранващото устройство не е надвишена (вижте технически данни, страница 98)

Употреба с T5/T8 адаптер

С адаптера T5/T8 можете да замените конвенционалните флуоресцентни тръби с LED светлина. За целта извършете следното:

1. Натиснете заедно двете части на адаптера ②/③ до прещракване върху издърпващата се скоба ① (⊗C).



ОПАСНОСТ! Токов удар!

- ▶ Преди каквато и да е работа по монтажа, извадете щепсела на осветлението, съответно капака.
- ▶ Оставете осветлението, съотв. капака изключени от електрическата мрежа!
- ▶ Обезопасете щепсела на осветлението, съотв. капака, така че да не може случайно да бъде включен в контакта

2. Разхлабете крайната капачка ⑤ и извадете флуоресцентната тръба.
3. Поставете LED осветлението с T5/T8 адаптер ⑦ през крайната капачка в цокъла на лампата ⑥.
4. Завийте здраво крайната капачка.

Поддръжка



Внимание! Имуществена щета.

- ▶ Не използвайте твърди предмети или агресивни почистващи препарати за почистване.

Почистване на LED осветление

1. Изключете осветлението от захранването.
2. Почистете LED осветлението, ако е необходимо.

Извеждане от експлоатация и изхвърляне

Изхвърляне



При изхвърляне на уреда, спазвайте съответните законови разпоредби.

Информация за изхвърляне на електрически и електронни уреди в Европейската общност: В рамките на Европейската общност изхвърлянето на електрически уреди е регламентирано от националните предписания, които се базират на ЕС-директива 2012/19/ЕС за стари електронни уреди (WEEE). Съгласно това уредът не може повече да се изхвърля при битовите и комунални отпадъци. Уредът се приема безплатно от комуналните събирателни пунктове, съотв. от пунктове за рециклиция. Опаковката на продукта е от материали, които могат да се рециклират. Изхвърляйте я екологично и я върнете за преработка.

Технически данни

За технически данни виж страница 98.

Руководство по эксплуатации (перевод) Освещение для аквариумов powerLED+ / powerRGB

Общие указания для пользователя

Информация по использованию руководства по эксплуатации



- ▶ Перед первым вводом устройства в эксплуатацию нужно полностью прочитать и понять руководство по эксплуатации.
- ▶ Руководство по эксплуатации следует рассматривать как часть продукта и аккуратно хранить в доступном месте.
- ▶ Данное руководство по эксплуатации следует прикладывать к устройству при его дальнейшей передаче третьей стороне.

Объяснение символов

На устройстве используются следующие символы.



Устройство подлежит использованию только для целей аквариумистики внутри помещений.



Опасность повреждения глаз.

Символ указывает на то, что ни в коем случае не следует долго смотреть на источник света, поскольку это опасно для глаз.



Символ указывает на то, что расстояние от нижнего края светильника до самого высокого уровня воды должно быть не меньше 15 мм.



Устройство имеет класс защиты III.

IPX7

Символ указывает на то, что устройство выдерживает временное погружение.



Устройство разрешается использовать согласно соответствующим национальным предписаниям и директивам. Оно соответствует стандартам ЕС.



Устройство соответствует применимым требованиям безопасности и техническим регламентам Евразийского экономического союза.

В данном руководстве по эксплуатации используются следующие символы и сигнальные слова.



ОПАСНО!

Опасность от общего источника опасности, которая может повлечь за собой тяжкие телесные повреждения или смерть.



ОПАСНО!

Опасность электрического удара, который может повлечь за собой тяжкие телесные повреждения или смерть.



ПРЕДУПРЕЖДЕНИЕ!

Предупреждение об опасности телесных повреждений или рисках для здоровья.



ОСТОРОЖНО!

Предупреждение об опасности нанесения материального ущерба.



Указание с полезной информацией и советами.

Принцип изложения информации:

- ☒ **A** Ссылка на рисунок, здесь ссылка на рисунок A.
- ▶ Указание на выполнение действия.

Область применения

Устройство и все компоненты, входящие в комплект поставки, предназначены для бытового использования и могут использоваться исключительно в следующих целях:

- для освещения аквариумов
- при соблюдении технических характеристик

Безопасность

Это устройство может стать источником опасности для персонала и имущества, если оно используется ненадлежащим образом и не по назначению, или если не соблюдаются указания по технике безопасности.

В интересах безопасности



- Для исключения рисков (опасность асфиксии!) храните упаковку устройства и мелкие детали вдали от детей и лиц, не отдающих отчета своим действиям. Держать вдали от животных.
- Данное устройство не рассчитано на использование лицами (включая детей) с ограниченными физическими, сенсорными или умственными способностями, а также с недостаточным опытом или знаниями. Использование этой группой лиц допустимо лишь под наблюдением или под руководством лица, отвечающего за безопасность. Не оставлять детей без присмотра; нельзя допускать, чтобы они играли с устройством.
- Только для европейского рынка:
Это устройство может использоваться детьми от 3 лет, а также лицами с ограниченными физическими, сенсорными или умственными способностями или с недостаточным опытом и/или знаниями, если они действуют под надзором или прошли инструктаж по безопасному применению устройства и поняли имеющиеся опасности. Не разрешать детям играть с устройством. Детям запрещается заниматься очисткой и пользовательским обслуживанием без присмотра.
- Перед использованием выполните визуальный осмотр, чтобы убедиться, что устройство, особенно силовые кабели и вилки, не повреждено.
- Никогда не смотрите долго на источник света, поскольку это опасно для глаз.
- Сетевой кабель светильника и блока питания не подлежит замене; если сетевой кабель поврежден, светильник и/или блок питания необходимо утилизировать.
- Источник света данного светильника не подлежит замене; когда срок службы источника света истекает, необходимо заменять весь светильник.
- Открывать устройство запрещено. Неисправное устройство подлежит утилизации.

- Следует выполнять только те работы, которые описаны в данном руководстве.
- Никогда не вносите никаких технических изменений в устройство.
- Следует использовать только оригинальные запасные части и принадлежности для устройства.



- Рекомендуется все электрические аквариумные устройства защищать дифференциальными автоматическими предохранителями, рассчитанными на ток утечки макс. 30 мА.
- При утечке воды или при срабатывании автоматического выключателя дифференциальной защиты необходимо сразу же отсоединить все устройства в аквариуме от сети.
- Обязательно отсоединяйте все устройства от электросети, если они не используются, перед монтажом или демонтажем деталей или перед любыми работами по очистке и обслуживанию.
- Необходимо защищать розетку и вилку сетевого кабеля от попадания влаги и сырости. Сетевой кабель прибора должен образовывать петлю. Она предотвращает возможное попадание стекающей по кабелю воды в розетку и тем самым защищает от короткого замыкания.
- Электрические параметры устройства должны соответствовать параметрам сети. Эти параметры указаны на заводской табличке, упаковке или в данном руководстве.
- Расстояние от нижнего края светильника до верхнего уровня воды должно составлять **не менее 15 мм**.

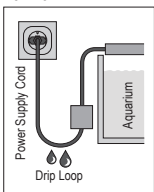

Ввод в эксплуатацию

Монтаж (x)A

1. С помощью плавно регулируемых выдвижных кронштейнов ① можно установить светодиодный светильник в соответствии с шириной аквариума. Для этого выдвиньте кронштейны из корпуса на желаемую длину.

Электрические подключения

1. Вставьте соединительный штекер светодиодного светильника в гнездо соответствующего блока питания ENEIM.



Соответствующий блок питания ENEIM вы найдете в упаковке светодиодного светильника.

Эксплуатация

Продолжительность эксплуатации



Во избежание чрезмерного разрастания водорослей не следует использовать светодиодный светильник постоянно.

Опциональные принадлежности

Эксплуатация с разветвителем

Разветвитель позволяет подключить два светодиодных светильника к одному блоку питания.



Следите за тем, чтобы максимальная эффективная мощность блока питания не была превышена (см. Технические характеристики, стр. 98)

Эксплуатация с адаптером T5/T8

Адаптер T5/T8 позволяет заменить традиционные люминесцентные лампы светодиодными. При этом действовать следующим образом:

1. Соедините две части адаптера ②/③ на выдвигном кронштейне до защелкивания ① (⊗C).



ОПАСНО! Опасность удара электрическим током!

- ▶ Перед началом любых монтажных работ выньте из розетки вилку светильника или крышки.
 - ▶ Не включайте в розетку вилку светильника или крышки!
 - ▶ Убедитесь, что вилка светильника или крышки защищена от непреднамеренного включения.
2. Отсоедините торцевую крышку ⑤ и выньте люминесцентные лампы.
 3. Вставьте светодиодную лампу с помощью адаптера T5/T8 ⑦ через торцевую крышку в ламповый патрон ⑥.
 4. Прикрутите торцевую крышку.

Техническое обслуживание



Осторожно! Материальный ущерб.

- ▶ Не используйте для очистки твердые предметы или агрессивные чистящие средства.

Очистка светодиодного светильника

1. Отключите светильник от электросети.
2. Очистка светодиодного светильника осуществляется по необходимости.

Вывод из эксплуатации и утилизация

Утилизация



В случае утилизации устройства соблюдайте соответствующие правовые предписания. Информация об утилизации электрических и электронных приборов в Европейском Союзе: В Европейском Союзе утилизация электротехнического оборудования регулируется национальными правилами, основанными на Директиве ЕС 2012/19/ЕС об отходах электрического и электронного оборудования (WEEE). Поэтому устройство нельзя утилизировать вместе с бытовыми отходами. Устройство бесплатно принимается пунктами сбора коммунальных служб или пунктами сбора вторсырья. Упаковка состоит из пригодных для переработки и вторичного использования материалов. Ее следует утилизировать допустимыми с экологической точки зрения способами и направлять на переработку.

Технические характеристики

Другие характеристики см. на странице 98.

Οδηγίες λειτουργίας (μετάφραση) Φωτισμός ενυδρείου powerLED+ / powerRGB

Γενικές υποδείξεις χρήση

Πληροφορίες για τη χρήση των οδηγιών λειτουργίας



- ▶ Προτού θέσετε τη συσκευή σε λειτουργία για πρώτη φορά, πρέπει να διαβάσετε πλήρως και να κατανοήσετε τις οδηγίες χρήσης.
- ▶ Λάβετε υπόψη σας ότι οι οδηγίες χρήσης είναι μέρος του προϊόντος και φυλάξτε τις καλά σε ασφαλές και προσβάσιμο σημείο.
- ▶ Παραδώστε τις παρούσες οδηγίες χρήσης σε περίπτωση μεταβίβασης της συσκευής σε τρίτους.

Επεξήγηση συμβόλων

Τα ακόλουθα σύμβολα χρησιμοποιούνται στη συσκευή.



Η συσκευή επιτρέπεται να χρησιμοποιείται μόνο σε εσωτερικούς χώρους σε ενυδρεία.



Κίνδυνος τραυματισμού των ματιών.

Το σύμβολο επισημαίνει ότι δεν πρέπει ποτέ να κοιτάτε για πολλή ώρα απευθείας στο φωτιστικό μέσο, γιατί διαφορετικά υπάρχει κίνδυνος τραυματισμού των ματιών.



Το σύμβολο επισημαίνει ότι η απόσταση από την κάτω πλευρά της λυχνίας έως την υψηλότερη στάθμη του νερού πρέπει να ανέρχεται τουλάχιστον στα 15 mm.



Η συσκευή εντάσσεται στην κατηγορία προστασίας III.

IPX7

Το σύμβολο επισημαίνει ότι η συσκευή διαθέτει προστασία από την προσωρινή βύθιση σε νερό.



Η συσκευή είναι εγκεκριμένη σύμφωνα με τις αντίστοιχες εθνικές προδιαγραφές και κατευθυντήριες οδηγίες και πληροί τις απαιτήσεις των προτύπων ΕΕ.

Τα ακόλουθα σύμβολα και οι προειδοποιητικές λέξεις χρησιμοποιούνται σε αυτές τις οδηγίες λειτουργίας.



ΚΙΝΔΥΝΟΣ!

Κίνδυνος από γενική πηγή κινδύνου με πιθανή συνέπεια σοβαρό σωματικό τραυματισμό ή θάνατο.



ΚΙΝΔΥΝΟΣ!

Κίνδυνος ηλεκτροπληξίας με πιθανή συνέπεια σοβαρές σωματικές βλάβες ή θάνατο.



ΠΡΟΕΙΔΟΠΟΙΗΣΗ!

Προειδοποίηση για πιθανή σωματική βλάβη ή κίνδυνο για την υγεία.



ΠΡΟΣΟΧΗ!

Επισήμανση του κινδύνου για υλικές ζημιές.



Υπόδειξη με χρήσιμες πληροφορίες και συμβουλές.

Σύμβαση απεικόνισης:

- ⊗ **A** Παραπομπή σε μια εικόνα, εδώ παραπομπή στην εικόνα A.
- ▶ Σας ζητείται να κάνετε μια ενέργεια.

Πεδίο εφαρμογής

Η συσκευή και όλα τα μέρη που περιλαμβάνονται κατά την παράδοση προορίζονται για ιδιωτική χρήση και επιτρέπεται να χρησιμοποιούνται αποκλειστικά:

- για τον φωτισμό ενυδρείων
- με την προϋπόθεση ότι τηρούνται τα τεχνικά χαρακτηριστικά

Ασφάλεια

Από τη συσκευή αυτή απορρέουν κίνδυνοι για τον άνθρωπο και υλικό εξοπλισμό, όταν η συσκευή χρησιμοποιείται με μη ενδεδειγμένο τρόπο ή για σκοπό διαφορετικό από τον ενδεικνυόμενο, ή όταν δεν τηρούνται οι υποδείξεις ασφαλείας.

Για την ασφάλειά σας



- Φυλάξτε τη συσκευασία της συσκευής και τα μικρά εξαρτήματα μακριά από παιδιά ή άτομα που δεν έχουν επίγνωση των ενεργειών τους, καθώς αυτό μπορεί να αποβεί επικίνδυνο (κίνδυνος ασφυξίας!). Διατηρήστε μακριά από τα ζώα.
- Η παρούσα συσκευή δεν προορίζεται για χρήση από άτομα (συμπεριλαμβανομένων των παιδιών) με περιορισμένες σωματικές, αισθητήριες ή πνευματικές ικανότητες ή ελλιπή εμπειρία και γνώσεις, παρά μόνο εάν επιβλέπονται ή έλαβαν οδηγίες αναφορικά με τη χρήση της συσκευής από ένα άτομο, το οποίο είναι υπεύθυνο για την ασφάλειά τους. Τα παιδιά πρέπει να επιβλέπονται για να διασφαλιστεί ότι δεν θα παίξουν με τη συσκευή.
- Μόνο για ευρωπαϊκές αγορές:
Η συσκευή αυτή μπορεί να χρησιμοποιηθεί από παιδιά ηλικίας άνω των 3 ετών και από άτομα με μειωμένες σωματικές, αισθητήριες ή πνευματικές ικανότητες ή με ελλιπή εμπειρία ή/και γνώση, εφόσον επιβλέπονται ή έχουν κατατοπιστεί σχετικά με την ασφαλή χρήση της συσκευής και έχουν κατανοήσει τους κινδύνους που απορρέουν από αυτήν. Τα παιδιά δεν πρέπει να παίζουν με τη συσκευή. Ο καθαρισμός και η συντήρηση δεν επιτρέπεται να γίνονται από παιδιά, εκτός εάν επιβλέπονται.
- Πριν από τη χρήση διενεργήστε έναν οπτικό έλεγχο για να βεβαιωθείτε, ότι η συσκευή και ειδικά το καλώδιο τροφοδοσίας και το βύσμα δεν έχουν υποστεί ζημιά.
- Ποτέ μην κοιτάτε για παρατεταμένο χρονικό διάστημα απευθείας στον λαμπτήρα, καθώς υπάρχει κίνδυνος να προκληθεί βλάβη στα μάτια.
- Το καλώδιο τροφοδοσίας του φωτιστικού και του τροφοδοτικού δεν μπορεί να αντικατασταθεί. Εάν το καλώδιο τροφοδοσίας υποστεί ζημιά, το φωτιστικό ή/και το τροφοδοτικό πρέπει να δοθούν για αχρήστευση.
- Η φωτεινή πηγή αυτού του φωτιστικού δεν μπορεί να αντικατασταθεί. Όταν η φωτεινή πηγή φτάσει στο τέλος της διάρκειας ζωής της, πρέπει να αντικατασταθεί ολόκληρο το φωτιστικό.
- Η συσκευή δεν πρέπει να ανοίγεται. Σε περίπτωση που η συσκευή είναι ελαττωματική, πρέπει να απορριφθεί.
- Εκτελείτε μόνο εργασίες, οι οποίες περιγράφονται στις παρούσες οδηγίες.

- Ποτέ μην πραγματοποιείτε τεχνικές αλλαγές στη συσκευή.
- Χρησιμοποιείτε μόνο γνήσια ανταλλακτικά και παρελκόμενα για τη συσκευή.



- Συνιστούμε να ασφαλίσετε όλες τις ηλεκτρικές συσκευές για ενυδρεία μέσω μιας διάταξης προστασίας από ρεύμα διαρροής με ονομαστικό ρεύμα διαρροής έως 30 mA.
- Σε περίπτωση διαρροής καθώς και εάν ενεργοποιηθεί μια διάταξη προστασίας από ρεύμα διαρροής, αποσυνδέστε αμέσως όλες τις συσκευές στο ενυδρείο από το ηλεκτρικό δίκτυο.
- Αποσυνδέστε όλες τις συσκευές στο ενυδρείο από το ηλεκτρικό δίκτυο, εάν δεν χρησιμοποιούνται, προτού τοποθετήσετε ή αφαιρέσετε εξαρτήματα και πριν από όλες τις εργασίες καθαρισμού και συντήρησης.
- Προστατέψτε την πρίζα και το βύσμα τροφοδοσίας από υγρασία και υγρά. Σχηματίστε οπωσδήποτε μια θηλιά με το καλώδιο τροφοδοσίας. Αυτό εμποδίζει τη ροή νερού κατά μήκος του καλωδίου μέχρι την πρίζα και αποτρέπει πιθανό βραχυκύκλωμα.
- Τα ηλεκτρικά στοιχεία της συσκευής πρέπει να συμφωνούν με τα στοιχεία του ηλεκτρικού δικτύου. Τα στοιχεία αυτά αναγράφονται στην πινακίδα τύπου, στη συσκευασία ή περιέχονται στις παρούσες οδηγίες.
- Η απόσταση από την κάτω πλευρά της λυχνίας μέχρι τη μέγιστη στάθμη νερού πρέπει να είναι **τουλάχιστον 15 mm**.

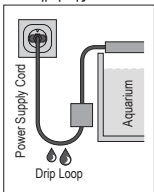

Έναρξη λειτουργίας

Τοποθέτηση (☒A)

1. Με τους εκτεινόμενους βραχίονες αβαθμιδωτής ρύθμισης ① μπορείτε να προσαρμόσετε τη λυχνία LED στο πλάτος του ενυδρείου σας. Για τον σκοπό αυτόν τραβήξτε τους εκτεινόμενους βραχίονες στο επιθυμητό μήκος έξω από το περίβλημα λυχνίας.

Ηλεκτρική σύνδεση

1. Συνδέστε το βύσμα σύνδεσης της λυχνίας LED στην υποδοχή σύνδεσης του αντίστοιχου τροφοδοτικού EHEIM.



Το αντίστοιχο τροφοδοτικό EHEIM αναγράφεται στη συσκευασία της λυχνίας LED.

Χειρισμός

Διάρκεια λειτουργίας



Για να μη δημιουργηθεί μεγάλη ποσότητα φυκών, δεν θα πρέπει να χρησιμοποιείτε τη λυχνία LED στη συνεχή λειτουργία.

Προαιρετικός εξοπλισμός

Χρήση με διανομέα Υ

Με έναν διανομέα Υ υπάρχει η δυνατότητα λειτουργίας δύο λυχνιών LED σε ένα τροφοδοτικό.



Προσέξτε να μην ξεπεραστεί η μέγιστη ισχύς εξόδου του τροφοδοτικού (βλ. Τεχνικά χαρακτηριστικά στη σελίδα 98)

Χρήση με προσαρμογέα T5/T8

Με τον προσαρμογέα T5/T8 μπορείτε να αντικαταστήσετε κοινές λάμπες φθορισμού με μια λυχνία LED. Ακολουθήστε την παρακάτω διαδικασία:

1. Ενώστε τα δύο μέρη του προσαρμογέα ②/③ μέχρι να ασφαλισουν πάνω στον εκτεινόμενο βραχίονα ① (⊗C).



ΚΙΝΔΥΝΟΣ! Ηλεκτροπληξία!

- ▶ Πριν από όλες τις εργασίες συναρμολόγησης, αποσυνδέετε το βύσμα τροφοδοσίας της φωτεινής μπάρας ή του καλύμματος.
- ▶ Αφήστε τη φωτεινή μπάρα ή το κάλυμμα αποσυνδεδεμένο από το δίκτυο!
- ▶ Ασφαλίστε το βύσμα τροφοδοσίας της φωτεινής μπάρας ή του καλύμματος από ακούσια σύνδεση στην πρίζα

2. Λύστε το τελικό καπάκι ⑤ και αφαιρέστε τη λάμπα φθορισμού.
3. Εισαγάγετε τη λυχνία LED με τον προσαρμογέα T5/T8 ⑦ μέσα από το τελικό καπάκι στην υποδοχή λυχνίας ⑥.
4. Σφίξτε το τελικό καπάκι.

Συντήρηση



Προσοχή! Υλικές ζημιές.

- ▶ Μη χρησιμοποιείτε για τον καθαρισμό σκληρά αντικείμενα ή διαβρωτικά καθαριστικά.

Καθαρισμός λυχνίας LED

1. Αποσυνδέστε LED από το ηλεκτρικό δίκτυο.
2. Καθαρίστε τη λυχνία LED ανάλογα με τις ανάγκες.

Θέση εκτός λειτουργίας και απόρριψη

Απόρριψη



Για την απόρριψη της συσκευής τηρήστε την ισχύουσα νομοθεσία.

Πληροφορίες για την απόρριψη ηλεκτρικών και ηλεκτρονικών συσκευών εντός της Ευρωπαϊκής Κοινότητας: Εντός της Ευρωπαϊκής Κοινότητας προβλέπεται η απόρριψη ηλεκτρικών συσκευών σύμφωνα με τους εθνικούς κανονισμούς, οι οποίοι βασίζονται στην Ευρωπαϊκή Οδηγία 2012/19/ΕΕ σχετικά με τα απόβλητα ηλεκτρικού και ηλεκτρονικού εξοπλισμού (ΑΗΗΕ). Σύμφωνα με την Οδηγία αυτή, η συσκευή δεν επιτρέπεται να διατεθεί στη δημοτική αρχή διαχείρισης αποβλήτων ή στα οικιακά απορρίμματα. Η συσκευή διατίθεται δωρεάν στις κοινοτικές υπηρεσίες συλλογής απορριμμάτων ή ανακύκλωσης. Η συσκευασία του προϊόντος αποτελείται από ανακυκλώσιμα υλικά. Απορρίψτε τα με τρόπο φιλικό προς το περιβάλλον και οδηγήστε τα στην ανακύκλωση.

Τεχνικά χαρακτηριστικά

Τεχνικά χαρακτηριστικά, βλ. σελίδα 98.

操作说明书 (翻译件) 鱼缸照明装置 powerLED+ / powerRGB

一般用户信息

本操作说明书的使用信息



- ▶ 首次将设备投入运行前，必须完整阅读并理解操作说明书。
- ▶ 请将操作说明书视作产品的一部分，妥善保管，以方便取用。
- ▶ 将设备转让给第三者时，请随附本操作说明书。

图标说明

在设备上将会使用以下图标。



本设备只能在室内用于鱼缸。



眼睛有受伤的危险。
本图标表示，切勿长时间直视灯具，因为这会伤害眼睛。



min. 15 mm

该符号表示，照明灯底侧与最高水位之间的距离必须至少为 15 mm。



本设备的防触电保护等级为 III 级。

IPX7

本标志表示，在短暂下潜时设备具有防水功能。



该设备获得了相应国家法规和准则的认可，符合欧盟标准。

在本操作说明书中将会用到以下图标和警示词。



危险！
一般危险源会造成重伤甚至死亡危险。



危险！
触电会造成重伤甚至死亡危险。



警告！
警告可能的身体受伤或健康危害。



小心！
提示有财产损失的危险。



含有有用信息和建议的提示。

版面风格：



参照图示，在此参照图 A。



要求进行操作。

使用范围

本设备和供货范围内所包含的所有零件适用于私人区域中的用途，只能：

- 用于鱼缸照明
- 在遵守技术参数的前提下使用

安全

使用不当或未按规定用途使用或者没有遵守安全须知，则本设备可能会导致对人员和财产的危险。

为了您的安全



- 不要让儿童或对其行为没有意识的人员接触设备包装和小零件，因为这可能造成危险（窒息危险！）。远离动物。
- 本设备不适用于肢体、感官或精神功能不佳或缺乏经验和知识的人员（包括儿童）使用，除非他们受到负责安全的人员监督或得到设备使用方面的指导。要对儿童进行监督，以确保他们不把本设备当做玩具。
- 仅对于欧洲市场：
本设备可以由年满 3 周岁以上的儿童以及肢体、感官或精神方面存有障碍的或缺乏经验和/或知识的人员使用，但这些使用人员必须受到监督或在设备安全使用方面受过指导并且了解可能引发的危险。切勿让儿童将此设备当做玩具玩耍。除非在监督情况下，否则不得由儿童进行清洁和用户维护。
- 在使用前请进行一次目检，以确保设备没有损坏，尤其是电源线和插头。
- 切勿长时间注视灯具，因为这会伤害眼睛。
- 灯具的电源线和电源适配器的电源线无法更换；如果电源线损坏，则必须报废灯具和/或电源适配器。
- 此灯具里的光源不可替换；当光源达到其使用寿命时，必须更换整个灯具。
- 不得拆开设备。必须报废损坏的设备。
- 只能执行本说明书中描述的工作。
- 切勿在设备上进行技术改造。
- 只能使用原装的设备备件和配件。



- 我们建议安装一个额定故障电流最大为 30 mA 的漏电保护装置来保护鱼缸所有的电器设备。
- 如果漏水或漏电保护器已动作，则请立即将鱼缸中的所有设备与电源断开。
- 在不使用时、安装或拆卸部件之前以及在进行清洁，换水和维护工作之前，应务必将鱼缸中的所有设备与电源断开。
- 防止湿气和水分进入插座和电源插头。请务必将电源线做一个滴水弯。由此避免水沿电缆流到插座中，进而引发短路。
- 设备的电气参数必须与电源参数相符。请在铭牌、包装或本说明书中查找这些参数。
- 照明灯底侧与最高水位之间的距离必须至少为 15 mm。

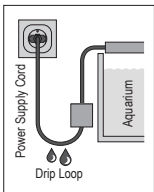

投入运行

安装 (x)A)

1. 利用一个可无级调整的拉钩 ① 可以根据您鱼缸的宽度调整该 LED 照明灯。为此，将拉钩从照明灯外壳中拉出至所需长度。

电气连接

1. 将 LED 照明灯的连接插头插到匹配 EHEIM 电源的连接插座中。

i

请在 LED 照明灯的包装上查找匹配的 EHEIM 电源适配器。

操作

运行持续时间



为了避免形成过多的水藻，不要持续使用 LED 照明灯。

可选配件

与 Y 配电器组合使用

使用一个 Y 配电器时，可在一个电源上运行两个 LED 照明灯。



请注意，不要超过电源适配器的最大输出功率（参见第 98 页上的技术参数）

与 T5/T8 适配器组合使用

使用 T5/T8 适配器时，可通过一个 LED 照明灯替换传统灯管。为此，请按下述进行操作：

1. 将两个适配器零件 ②/③ 插接到拉钩 ① 上，直至啮合 (X)C)。



危险！当心触电！

- ▶ 在所有安装工作前，拔出灯杆或盖板的电源插头。
- ▶ 将灯杆或盖板与电源断开！
- ▶ 防止灯杆或盖板的电源插头被意外插到插座中。

2. 松开端盖 ⑤ 并移除灯管。
3. 通过端盖将带有 T5/T8 适配器 ⑦ 的 LED 照明灯插到灯座 ⑥ 中。
4. 拧紧端盖。

维护



小心！财产损失。

- ▶ 清洁时，不要使用坚硬的物体或侵蚀性的清洁剂。

清洁 LED 照明灯

1. 将照明灯与电源断开。
2. 必要时清洁 LED 照明灯。

报废和废弃处置

废弃处置











在废弃处置设备时，请遵守相应的法律规定。关于欧共体范围内电气和电子设备废弃处置的信息：在欧共体范围内，针对电气设备废弃处置有相应的国家规定，这些规定均基于关于电气废旧设备(WEEE)的欧盟指令 2012/19/EC。根据这些规定，不得将设备与市政垃圾或家庭垃圾一起进行废弃处置。当地的回收站或回收中心免费接收本设备。产品包装由可回收材料制成。请以环保的方式废弃处置这些材料并进行回收。









技术参数

参见第 98 页上的技术参数。

powerLED+ fresh daylight

| | | | | | | | | | | |
|-------------------------|---|---|---|---|---|---|---|---|---|-------------|
| Article no. of the lamp | 4251011 | 4252011 | 4253011 | 4254011 | 4255011 | 4256011 | 4257011 | 4258011 | 4259811 | |
| Power supply | [V] 24 | | | | | | | | | |
| Lamp length | [mm] | 360 | 487 | 664 | 771 | 953 | 1074 | 1226 | 1349 | 1500 |
| | [in] | 14.2 | 19.2 | 26.1 | 30.4 | 37.5 | 42.3 | 48.3 | 53.1 | 59.1 |
| For aquariums from-to | [mm] | 372 – 540 | 499 – 667 | 680 – 844 | 787 – 951 | 973 – 1133 | 1094 – 1254 | 1250 – 1406 | 1373 – 1529 | 1524 – 1680 |
| | [in] | 13.5 – 21.3 | 19.6 – 26.3 | 26.8 – 33.2 | 31.0 – 37.4 | 38.3 – 44.6 | 43.1 – 49.4 | 49.2 – 55.4 | 54.1 – 60.2 | 60.0 – 66.1 |
| QR-Code to EPREL |  |  |  |  |  |  |  |  |  | |

powerLED+ fresh plants

| Article no. of the lamp | 4251021 | 4252021 | 4253021 | 4254021 | 4255021 | 4256021 | 4257021 | 4258021 | 4259821 |
|------------------------------|---|---|---|---|---|---|---|---|---|
| Power supply | 24 | | | | | | | | |
| Lamp length | [mm] | 360 | 487 | 664 | 771 | 953 | 1074 | 1226 | 1349 |
| | [in] | 14.2 | 19.2 | 26.1 | 30.4 | 37.5 | 42.3 | 48.3 | 53.1 |
| For aquariums from-to | [mm] | 372 – 540 | 499 – 667 | 680 – 844 | 787 – 951 | 973 – 1133 | 1094 – 1254 | 1250 – 1406 | 1373 – 1529 |
| | [in] | 13.5 – 21.3 | 19.6 – 26.3 | 26.8 – 33.2 | 31.0 – 37.4 | 38.3 – 44.6 | 43.1 – 49.4 | 49.2 – 55.4 | 54.1 – 60.2 |
| QR-Code to EPREL |  |  |  |  |  |  |  |  |  |

Diese Lichtquelle weist eine photosynthetische Effizienz > 1,2 µmol/J auf und ist für Wasserpflanzen bestimmt.









This light source has a photosynthetic efficacy > 1,2 µmol/J and is intended for aquatic plants.

Cette source lumineuse a une efficacité photosynthétique > 1,2 µmol/J et est destinée aux plantes aquatiques.

Questa sorgente luminosa ha un'efficienza fotosintetica > 1,2 µmol/J e è destinata alle piante acquatiche.

Esta fuente luminosa tiene una eficacia fotosintética > 1,2 µmol/J y está destinada a plantas acuáticas.

powerLED+ marine hybrid

| Article no. of the lamp | 4251032 | 4252032 | 4253032 | 4254032 | 4255032 | 4256032 | 4257032 | 4258032 | 4259832 | |
|-------------------------|---|---|---|---|---|--|---|---|--|-------------|
| Power supply | [V] 24 | | | | | | | | | |
| Lamp length | [mm] | 360 | 487 | 664 | 771 | 953 | 1074 | 1226 | 1349 | 1500 |
| | [in] | 14.2 | 19.2 | 26.1 | 30.4 | 37.5 | 42.3 | 48.3 | 53.1 | 59.1 |
| For aquariums from-to | [mm] | 372 – 540 | 499 – 667 | 680 – 844 | 787 – 951 | 973 – 1133 | 1094 – 1254 | 1250 – 1406 | 1373 – 1529 | 1524 – 1680 |
| | [in] | 13.5 – 21.3 | 19.6 – 26.3 | 26.8 – 33.2 | 31.0 – 37.4 | 38.3 – 44.6 | 43.1 – 49.4 | 49.2 – 55.4 | 54.1 – 60.2 | 60.0 – 66.1 |
| QR-Code to EPREL |  |  |  |  |  |  |  |  |  | |

Diese Lichtquelle ist ausschließlich für Fluoreszenz und Korallen-Zooxanthellen-Symbiosen bestimmt.









This light source is intended exclusively for fluorescence and for coral zooxanthellae symbioses.

Cette source lumineuse est destinée exclusivement à la fluorescence et à la symbiose coraux-zooxanthelles.

Questa sorgente luminosa è destinata esclusivamente alla fluorescenza e alla simbiosi corallo-Zooxanthellae.

Esta fuente luminosa está destinada exclusivamente para fluorescencia y para simbiosis entre zooxantelas y corales.

powerLED+ marine actinic

| Article no. of the lamp | 4251041 | 4252041 | 4253041 | 4254041 | 4255041 | 4256041 | 4257041 | 4258041 | 4259841 | |
|-------------------------|---|---|---|---|---|---|--|---|---|-------------|
| Power supply | [V] 24 | | | | | | | | | |
| Lamp length | [mm] | 360 | 487 | 664 | 771 | 953 | 1074 | 1226 | 1349 | 1500 |
| | [in] | 14.2 | 19.2 | 26.1 | 30.4 | 37.5 | 42.3 | 48.3 | 53.1 | 59.1 |
| For aquariums from-to | [mm] | 372 – 540 | 499 – 667 | 680 – 844 | 787 – 951 | 973 – 1133 | 1094 – 1254 | 1250 – 1406 | 1373 – 1529 | 1524 – 1680 |
| | [in] | 13.5 – 21.3 | 19.6 – 26.3 | 26.8 – 33.2 | 31.0 – 37.4 | 38.3 – 44.6 | 43.1 – 49.4 | 49.2 – 55.4 | 54.1 – 60.2 | 60.0 – 66.1 |
| QR-Code to EPREL |  |  |  |  |  |  |  |  |  | |

Diese Lichtquelle ist ausschließlich für Fluoreszenz und Korallen-Zooxanthellen-Symbiosen bestimmt.









This light source is intended exclusively for fluorescence and for coral zooxanthellae symbioses.

Cette source lumineuse est destinée exclusivement à la fluorescence et à la symbiose coraux-zooxanthelles.

Questa sorgente luminosa è destinata esclusivamente alla fluorescenza e alla simbiosi corallo-Zooxanthellae.

Esta fuente luminosa está destinada exclusivamente para fluorescencia y para simbiosis entre zooxantelas y corales.

powerRGB

| Article no. of the lamp | 4251050 | 4252050 | 4253050 | 4254050 | 4255050 | 4256050 | 4257050 | 4258050 |
|-------------------------|---|---|---|---|---|--|---|---|
| Power supply | [V] | | | | | | | |
| Lamp length | [mm] | 360 | 487 | 664 | 771 | 953 | 1074 | 1226 |
| | [in] | 14.2 | 19.2 | 26.1 | 30.4 | 37.5 | 42.3 | 48.3 |
| For aquariums from-to | [mm] | 372 – 540 | 499 – 667 | 680 – 844 | 787 – 951 | 973 – 1133 | 1094 – 1254 | 1250 – 1406 |
| | [in] | 13.5 – 21.3 | 19.6 – 26.3 | 26.8 – 33.2 | 31.0 – 37.4 | 38.3 – 44.6 | 43.1 – 49.4 | 49.2 – 55.4 |
| QR-Code to EPREL |  |  |  |  |  |  |  |  |

Diese Lichtquelle ist ausschließlich für Anwendungen bestimmt, die hochwertiges farbiges Licht erfordern.

This light source is intended exclusively to be used in applications requiring high-quality coloured light.

Cette source lumineuse est destinée exclusivement à être utilisée dans des applications nécessitant une lumière colorée de haute qualité.

Questa sorgente luminosa è destinata esclusivamente all'uso in applicazioni che richiedono luce colorata di alta qualità.

Esta fuente luminosa está destinada exclusivamente para aplicaciones que requieren una luz coloreada de gran calidad.

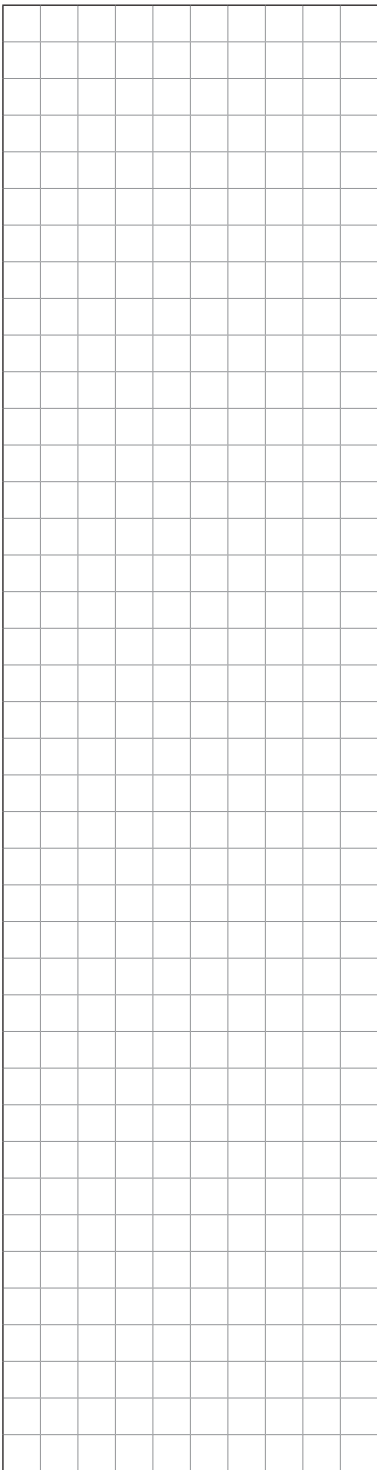

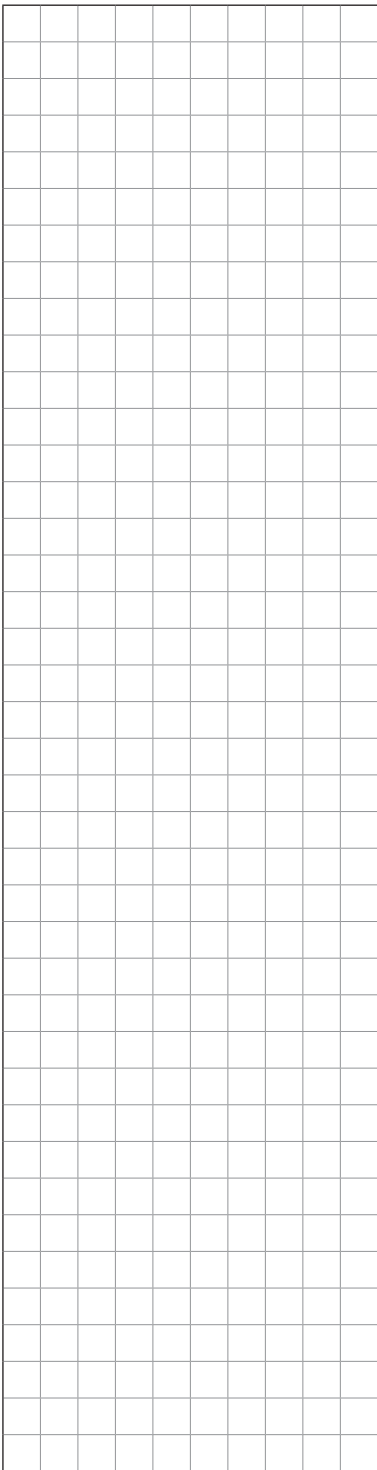

Vervielfältigungen oder Kopien – auch auszugsweise – nur mit ausdrücklicher Genehmigung des Herstellers.

Reproduction or copying – even parts thereof – only with the express permission of the producer.

Les reproductions, copies et utilisations de nos logos et matériels et produits dérivés sont interdits à l'exploitation, de toute nature, et sont soumises au préalable, par écrit, au consentement et à l'approbation du fabricant.



EHEIM GmbH & Co.KG

Plochinger Str. 54
73779 Deizisau
Germany

Tel. +49 7153/7002-01
Fax +49 7153/7002-174

www.eheim.com