



**EHEIM**  
reeflexUV<sup>+</sup>



**500**  
**800**  
**1500**  
**2000**



**de** Bedienungsanleitung

**en** Operating Instructions

**fr** Mode d'emploi

**nl** Gebruiksaanwijzing

**sv** Bruksanvisning

**no** Bruksanvisning

**fi** Käyttöohje

**da** Betjeningsvejledning

**it** Istruzioni per l'uso

**es** Instrucciones de uso

**pt** Manual de instruções

**el** Οδηγίες χρήσης

**cs** Návod k obsluze

**hu** Kezelési utasítás

**pl** Instrukcja obsługi

**sl** Navodila za uporabo

**sk** Návod na obsluhu

**ro** Manual de folosință

**tr** Kullanım Kılavuzu















**sr** Uputstvo za rukovanje

**bg** Ръководство за експлоатация

**ru** Руководство по эксплуатации

**zh** 使用说明

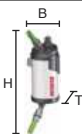
**ko** 사용 설명서

Typ					
		3732	3733	3734	3735
					
~ 220-240 V / 50 Hz	EU	3732210	3733210	3734210	3735210
~ 220-240 V / 50 Hz	CN	3732260	3733260	3734260	3735260
~ 100 V / 50 / 60 Hz	JAP	3732300	3733300	3734300	3735300
~ 120 V / 60 Hz	USA	3732310	3733310	3734310	3735310
~ 220-240 V / 50 Hz	UK	3732350	3733350	3734350	3735350
~ 220-240 / 50 Hz	AUS	3732360	3733360	3734360	3735360
~ 220 V / 60 Hz	KOR	3732420	3733420	3734420	3735420
~ 110 V / 60 Hz	TWN	3732460	3733460	3734460	3735460
		300 – 500 l 79 – 132 US gal. 66 – 110 Imp. gal.	400 – 800 l 106 – 211 US gal. 88 – 176 Imp. gal.	700-1500 l 185-396 US gal. 154-330 Imp.gal.	1200-2000 l 317-528 US gal. 264-439 Imp.gal.
		max. 800 l/h max. 212 US gal./h max. 176 Imp. gal./h	max. 1200 l/h max. 318 US gal./h max. 264 Imp. gal./h	max. 2000 l/h max. 528 US gal./h max. 440 Imp.gal/h	max. 3000 l/h max. 792 US gal./h max. 659 Imp.gal/h
		max. 400 l/h max. 106 US gal./h max. 88 Imp. gal./h	max. 600 l/h max. 159 US gal./h max. 132 Imp. gal./h	max. 1000 l/h max. 264 US gal./h max. 220 Imp.gal/h	max. 1500 l/h max. 396 US gal./h max. 330 Imp.gal./h
Typ 		9W 2G7	11W 2G7	18W 2G11	24W 2G11
 max.		0,8 bar	0,8 bar	0,8 bar	0,8 bar
d  D 		d = 12/16 mm D = 16/22 mm	d = 12/16 mm D = 16/22 mm	d = 12/16 mm D = 16/22 mm	d = 12/16 mm D = 16/22 mm
		B x T x H 130 x 115 x 380 mm 5,1 x 4,5 x 15,0 inch	B x T x H 130 x 115 x 500 mm 5,1 x 4,5 x 19,7 inch	B x T x H 130 x 115 x 500 mm 5,1 x 4,5 x 19,7 inch	B x T x H 130 x 115 x 560 mm 5,1 x 4,5 x 22,0 inch
		WiFi 2.4GHz – IEEE802.11 b/g/n Ausgestrahlte Sendeleistung   Transmitting power: <= 20 dBm Frequenzbänder   Frequency bands: Kanal   Channel 1 - 11 / 2412 MHz – 2462 MHz Sicherheitsschlüssel   Security keys: WPA, WPA2, WPA/WPA2			

Hiermit erklärt **EHEIM GmbH & Co. KG**, dass der Funkanlagentyp **EHEIM reflexUV+e** der Richtlinie 2014/53/EU entspricht. Der vollständige Text der EU-Konformitätserklärung ist unter der folgenden Internetadresse verfügbar: [www.eheim.com](http://www.eheim.com)

Hereby, **EHEIM GmbH & Co. KG**, declares that the radio equipment type **EHEIM reflexUV+e** is in compliance with Directive 2014/53/EU. The full text of the EU declaration of conformity is available at the following internet address: [www.eheim.com](http://www.eheim.com)

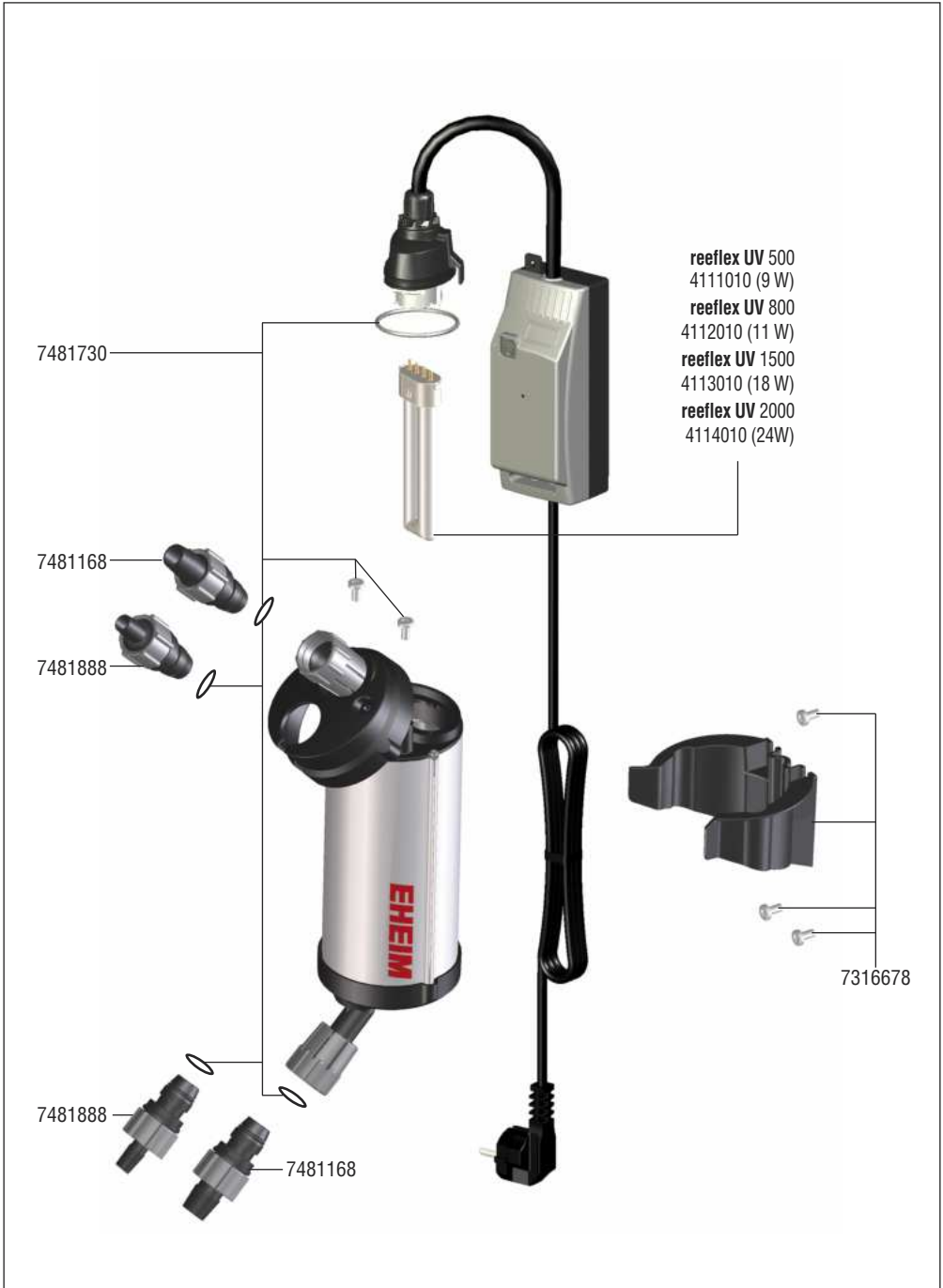

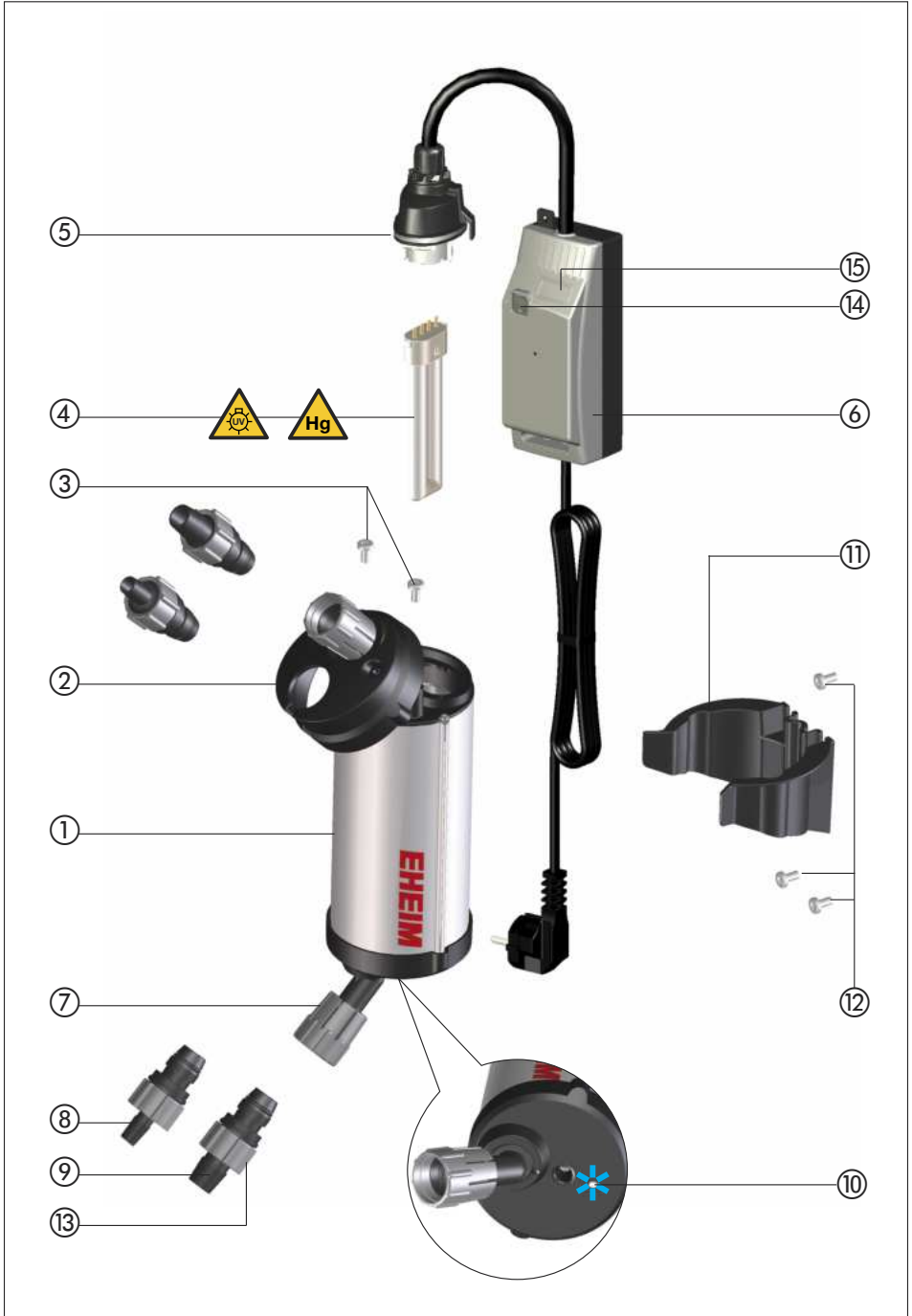

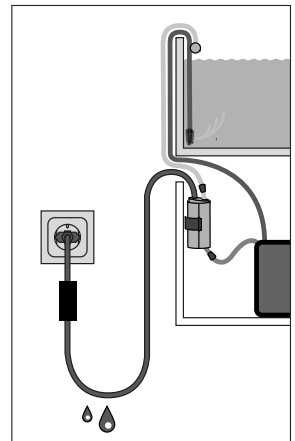
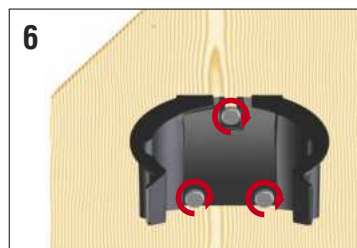
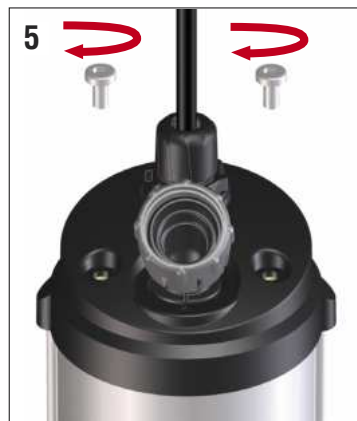

Die **EHEIM reeflexUV+e**-Klärer reinigen mit Hilfe von UV-C-Strahlung das Aquarienwasser von Süß- und Meerwasser-Aquarien und werden im Wasserkreislauf des Filtersystems (druckseitig) oder über eine separate Umwälzpumpe (nicht im Lieferumfang) betrieben. Das Aquarienwasser fließt durch ein Glasrohr permanent an der UV-C-Lampe im Inneren des Aluminiumgehäuses vorbei. Dadurch werden freischwimmende Algen, Bakterien, Pilze, Viren und andere Krankheitserreger reduziert bzw. eliminiert. Die **EHEIM reeflexUV+e**-Klärer sorgen für sauberes, kristallklares Aquarienwasser und gesunde Fische.

## UVC-Klärer reeflexUV+e 500 / 800 / 1500 / 2000

### Allgemeine Benutzerhinweise



#### Informationen zum Gebrauch der Bedienungsanleitung

Bevor Sie das Gerät zum ersten Mal in Betrieb nehmen, muss die Bedienungsanleitung vollständig gelesen und verstanden werden. Lesen Sie die Bedienungsanleitung sorgfältig bevor Sie das Gerät zur Wartung öffnen.

Betrachten Sie die Bedienungsanleitung als Teil des Produkts und bewahren Sie sie gut und erreichbar auf.

Fügen Sie diese Bedienungsanleitung bei Weitergabe des Geräts an Dritte bei.

#### Symbolerklärung

Die folgenden Symbole werden auf dem Gerät verwendet:



#### Gefahr durch optische Strahlung

Das Symbol weist auf eine unmittelbar drohende Gefahr hin, die Schädigungen an Haut und Augen zur Folge haben kann, wenn die entsprechenden Maßnahmen nicht getroffen werden.



Das Gerät darf nur in Innenräumen für aquaristische Einsatzbereiche verwendet werden.



Das Gerät besitzt die Schutzklasse I.

**IP X7**

Das Symbol weist darauf hin, dass das Gerät gegen kurzzeitiges Untertauchen geschützt ist.



Das Gerät ist nach den jeweiligen nationalen Vorschriften und Richtlinien appropiert und entspricht den EU-Normen.

Die folgenden Symbole und Signalworte werden in dieser Bedienungsanleitung verwendet:



#### GEFAHR!

Das Symbol weist auf eine drohende Gefahr durch Stromschlag hin, die den Tod oder eine schwere Körperverletzung zur Folge haben kann.



#### GEFAHR!

Das Symbol weist auf eine drohende Gefahr hin, die den Tod oder eine schwere Körperverletzung zur Folge haben kann.



#### Gefahr durch optische Strahlung

Das Symbol weist auf eine unmittelbar drohende Gefahr hin, die Schädigungen an Haut und Augen zur Folge haben kann, wenn die entsprechenden Maßnahmen nicht getroffen werden.



#### Gefahr durch Quecksilber

Das Symbol weist auf eine unmittelbar drohende Gefahr hin, die ein gesundheitliches Risiko zur Folge haben kann.



#### WARNUNG!

Das Symbol weist auf eine drohende Gefahr hin, die eine mittlere bis leichte Körperverletzung oder ein gesundheitliches Risiko zur Folge haben kann.



#### VORSICHT!

Das Symbol weist auf die Gefahr von Sachschäden hin.



Hinweis mit nützlichen Informationen und Tipps.

## Einsatzgebiet

Das Gerät und alle im Lieferumfang enthaltenen Teile sind für die Benutzung im privaten Bereich bestimmt und dürfen ausschließlich verwendet werden:



- zur Desinfektion von Aquarienwasser von Süß- und Meerwasseraquarien
- in Innenräumen
- unter Einhaltung der technischen Daten

Für das Gerät gelten folgende Einschränkungen:



- UVC-Lampe niemals außerhalb des Gehäuses betreiben oder für andere Zwecke verwenden.
- nicht für gewerbliche oder industrielle Zwecke verwenden
- die Wassertemperatur darf 35°C nicht überschreiten
- nicht gefördert werden dürfen ätzende, leicht brennbare, aggressive oder explosive Stoffe, Lebensmittel sowie Trinkwasser
- niemals ohne Wasserdurchfluss betreiben

## Sicherheitshinweise

**Von diesem Gerät können Gefahren für Personen und Sachwerte ausgehen, wenn das Gerät unsachgemäß bzw. nicht dem Verwendungszweck entsprechend eingesetzt wird oder wenn die Sicherheitshinweise nicht beachtet werden.**

### Für Ihre Sicherheit



- **Die Geräteverpackung und Kleinteile nicht in die Hände von Kindern oder Personen, die sich ihrer Handlungen nicht bewusst sind, gelangen lassen, da hier von Gefahren ausgehen können (Erstickungsgefahr!). Von Tieren fern halten.**
- **Nur für EU-Länder:**  
**Dieses Gerät kann von Kindern ab 8 Jahren und darüber sowie von Personen mit verringerten physischen, sensorischen oder mentalen Fähigkeiten oder Mangel an Erfahrung und Wissen benutzt werden, wenn sie beaufsichtigt oder bezüglich des sicheren Gebrauchs des Gerätes unterwiesen wurden und die daraus resultierenden Gefahren verstehen. Kinder dürfen nicht mit dem Gerät spielen. Reinigung und Benutzer-Wartung dürfen nicht von Kindern ohne Beaufsichtigung durchgeführt werden.**
- **Das Gerät darf nicht von Personen (einschließlich Kindern) mit eingeschränkten körperlichen, sensorischen oder mentalen Fähigkeiten oder mangelnder Erfahrung und Wissen verwendet werden, es sei denn, sie werden beaufsichtigt oder instruiert. Kinder, müssen beaufsichtigt werden, damit sie nicht mit dem Gerät spielen.**
- **Führen Sie vor Benutzung eine Sichtkontrolle durch, um sicherzustellen, dass das Gerät, insbesondere Netzkabel und Stecker, unbeschädigt sind.**
- **Benutzen Sie das Gerät nicht, wenn es nicht ordnungsgemäß funktioniert oder wenn es beschädigt ist.**
- **Benutzen Sie das Gerät niemals mit einem beschädigten Netzkabel.**
- **Reparaturen dürfen ausschließlich von einer EHEIM Servicestelle durchgeführt werden.**

- Tragen Sie das Gerät nicht am Netzkabel und ziehen Sie zum Trennen vom Stromnetz immer am Stecker und nicht am Kabel oder Gerät.
- Führen Sie nur Arbeiten durch, die in dieser Anleitung beschrieben sind.
- Nehmen Sie niemals technische Änderungen am Gerät vor.
- Verwenden Sie nur Original-Ersatzteile und -Zubehör für das Gerät.



- Verwenden Sie niemals die UVC-Lampe außerhalb des Gehäuses.
- Schauen Sie niemals in das Licht der UVC-Lampe.



- Die elektrischen Installationen müssen den Internationalen und nationalen Errichterbestimmungen entsprechen.
- Das Gerät sollte über eine Fehlerstrom-Schutzeinrichtung mit einem Bemessungsfehlerstrom von maximal 30 mA abgesichert sein. Bei Fragen und Problemen wenden Sie sich an eine Elektrofachkraft.
- Trennen Sie sofort alle Geräte im Aquarium vom Stromnetz bei einer Wasserleckage bzw. wenn die Fehlerstrom-Schutzeinrichtung auslöst.
- Trennen Sie grundsätzlich alle Geräte im Aquarium vom Stromnetz, wenn sie nicht benutzt werden, bevor Sie Teile ein- bzw. ausbauen und vor allen Reinigungs- und Wartungsarbeiten.
- Die Netzanschlussleitung dieses Gerätes kann nicht ersetzt werden. Bei Beschädigung der Leitung ist das Gerät zu verschrotten.
- Schützen Sie Steckdose und Netzstecker vor Feuchtigkeit. Es empfiehlt sich mit dem Netzkabel eine Tropfschleufe zu bilden, die verhindert, dass evtl. am Kabel entlang laufendes Wasser zur Steckdose gelangt und dadurch ein Kurzschluss verursacht wird.
- Die elektrischen Daten des Gerätes müssen mit den Daten des Stromnetzes übereinstimmen. Sie finden diese Daten auf dem Typenschild, der Verpackung oder in dieser Anleitung.

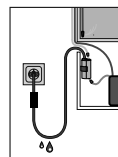

## A Begriffsbestimmung

① Aluminiumgehäuse ② Gehäusedeckel ③ 2x Kreuzschlitz-Schrauben M5 x 10 mm ④ UV-C-Lampe ⑤ Fassung für UV-C-Lampe ⑥ Vorschaltgerät mit Netzkabel ⑦ Schraubhülse ⑧ Schlauchanschluss Ø 12/16 mm ⑨ Schlauchanschluss Ø 16/22 mm ⑩ Funktionskontrollfenster aus Glas ⑪ Halterung ⑫ 3 x Befestigungsschrauben für Halterung ⑬ Überwurfmutter (Schlauchsicherung) ⑭ Status-LED ⑮ Touchfeld

## Auspacken



**Dieses Gerät enthält einen UV-C-Strahler.**

Beim Auspacken prüfen, ob alle Teile vorhanden sind. Die UV-C-Lampe ist aus Sicherheitsgründen separat verpackt und nicht im Gerät montiert, um Bruchschäden beim Transport zu verhindern.



**ACHTUNG: UV-C-Lampe enthält Quecksilber!** Die UV-C-Lampe sorgfältig behandeln **BRUCHGEFAHR!** Glaskörper nicht direkt mit den Fingern berühren. Unbedingt weiches Tuch oder ähnliches verwenden.

## B Montage



Vor der Montage Anleitung aufmerksam lesen und Sicherheitshinweise unbedingt beachten.



Die beiden Kreuzschlitzschrauben ③ öffnen und Gehäusedeckel ② abheben. Fassung für UV-C-Lampe ⑤ herausziehen. UV-C-Lampe ④ vorsichtig in die Fassung ⑤ einsetzen bis sie hörbar einrastet. Fassung mit montierter UV-C-Lampe in das Gehäuse vorsichtig wieder einsetzen und fest andrücken. Gehäusedeckel aufsetzen und festschrauben.



**ACHTUNG:** UV-C-Lampe niemals außerhalb des Gerätes in Betrieb nehmen. Unbeabsichtigter Gebrauch des Gerätes oder Beschädigung des Gehäuses kann den Austritt gefährlicher UV-C-Strahlung zur Folge haben. **UV-C-Strahlung kann den Augen und der Haut auch in geringer Dosierung Schaden zufügen.**

Halterung ⑪ und Vorschaltgerät ⑥ an einer geeigneten Stelle (z.B. im Aquarienunterschrank) mit den beiliegenden Schrauben befestigen und UV-Klärer in der Halterung fixieren.



**ACHTUNG:** Um einen Wasserschaden zu vermeiden, vor der Installation des UV-Klärsers in das Schlauchsystem, Filteranlage bzw. Umwälzpumpe außer Betrieb nehmen und darauf achten, dass das Leitungssystem kein Wasser mehr enthält.

UV-Klärer **EHEIM reflexUV+e** auf der Druckseite (Wasserrücklauf vom Außenfilter oder von Umwälzpumpe) installieren. Schlauchenden auf die Schlauchanschlüsse ⑧⑨ aufschieben und mit Überwurfmutter ⑬ sichern. Schlauchanschluss mit dem UV-Klärer durch drehen der Schraubhülsen ⑦ verbinden und handfest anziehen. Filteranlage bzw. Umwälzpumpe wieder in Betrieb nehmen. Bedienungsanleitung des Herstellers beachten.

## Bedienung

### Systemvoraussetzung

WLAN-fähige Endgeräte (Smart-Phone, Tablet, Notebook etc.).

### Netzwerk erstellen bzw. verbinden

Gerät durch einstecken des Netzsteckers in Betrieb nehmen. Funktionskontrollfenster ⑩ leuchtet blau.



- Status-LED ⑭ blinkt weiß: Netzwerk des Gerätes wird erstellt.
- Status-LED leuchtet blau: Gerät hat Netzwerk erstellt.

### Verbinden mit WLAN-Netzwerk

1. Öffnen Sie die Netzwerkeinstellungen Ihres Endgerätes (Smart-Phone, Tablet, Notebook etc.).
2. Verbinden Sie Ihr Endgerät mit dem WLAN-Netzwerk des Gerätes (SSID) **EHEIM reflex XXXXXXXX**.
3. Geben Sie den Netzwerksicherheitsschlüssel (Key) ein.



Sie finden die SSID sowie den Netzwerksicherheitsschlüssel (Key) auf dem Etikett am Vorschaltgerät ⑥ oder scannen Sie den **QR-Code 1** zum Verbindungsaufbau.

### Aufrufen der Website

4. Öffnen Sie Ihren Webbrowser und geben Sie folgende Web-Adresse ein: **http://192.168.1.1**



Sie können auch den **QR-Code 2** (siehe Etikett) verwenden, um die Webseite im Browser zu öffnen.

### Erstkonfiguration

5. Wählen Sie die gewünschte Sprache aus der Sprachauswahl und folgen Sie den Anweisungen für die Erstkonfiguration.

### Reset

Berühren Sie das Touchfeld ⑮ mit einem Finger für ca. 8 bis 10 Sekunden, bis die Status-LED im Farbwechsel leuchtet. Leuchtet die Status-LED grün, ist der Reset abgeschlossen und das Gerät erstellt sein Netzwerk erneut. Netzwerksicherheitsschlüssel (Key) und **QR-Code 1** sind ungültig. Die Verbindung mit dem Netzwerk ist ohne Netzwerksicherheitsschlüssel (Key) möglich.

### Bedeutung Status-LED

- Status-LED blinkt weiß: Netzwerk wird erstellt.
- Status-LED leuchtet blau: Gerät hat Netzwerk erstellt und ist betriebsbereit.
- Status-LED leuchtet grün: Gerät ist mit einem anderen EHEIMdigital-Gerät verbunden.

## C Reinigung und Wartung



**ACHTUNG: Vor Wartungsarbeiten ist das Gerät vom Netz zu trennen.**

Um bei **Reinigung und Wartung** einen Wasserschaden zu vermeiden, vor der Installation des UV-Klärsers in das Schlauchsystem, die Filteranlage bzw. Umwälzpumpe außer Betrieb nehmen und darauf achten, dass das Leitungssystem kein Wasser mehr enthält.

**Reinigung:** UV-Klärer durch drehen der Schraubhülsen ⑦ vom Leitungssystem trennen und aus der Halterung herausnehmen. Das Glasrohr im Inneren des UV-Klärsers in regelmäßigen Abständen, am besten bei jeder Filterreinigung, spätestens nach 3 Monaten reinigen. **EHEIM** Universal-Reinigungsbürste (Best.-Nr. 4005570) mehrmals durchziehen.

**Wartung:** Die UV-C-Lampe hat eine max. Betriebszeit von ca. 8.000 Stunden und muss dann erneuert werden. Der Zeitpunkt wird in der Geräteübersicht der Software angezeigt bzw. per Email-Nachricht mitgeteilt.



**Vor der Montage Anleitung aufmerksam lesen und Sicherheitshinweise unbedingt beachten.**



**ACHTUNG:** UV-C-Lampe niemals außerhalb des Gerätes in Betrieb nehmen. Unbeabsichtigter Gebrauch des Gerätes oder Beschädigung des Gehäuses kann den Austritt gefährlicher UV-C-Strahlung zur Folge haben. **UV-C-Strahlung kann den Augen und der Haut auch in geringer Dosierung Schaden zufügen.**

Die beiden Kreuzschlitzschrauben ③ öffnen und Gehäusedeckel ② abheben. Fassung mit UV-C-Lampe aus dem Gehäuse nehmen und UV-C-Lampe aus der Lampenfassung vorsichtig herausziehen. Neue UV-C-Lampe vorsichtig in die Fassung einsetzen, bis sie hörbar einrastet (siehe Abb. B3).



**ACHTUNG: UV-C-Lampe enthält Quecksilber!** Die UV-C-Lampe sorgfältig behandeln **BRUCHGEFAHR!** Glaskörper nicht direkt mit den Fingern berühren. Unbedingt weiches Tuch oder ähnliches verwenden.

## Beheben von Störungen



**ACHTUNG! Stromschlag!**

• Vor dem Beheben von Störungen den Netzstecker ziehen.

Störung	Mögliche Ursache	Abhilfe
UVC-Lampe leuchtet nicht	Netzspannung fehlt	► Netzspannung überprüfen ► Zuleitung kontrollieren
	Netzstecker ist nicht eingesteckt	► Netzstecker in die Netzsteckdose stecken
	UVC-Lampe ist defekt	► UVC-Lampe austauschen
Wasser nicht klar	Durchflussleitung ist verschmutzt	► Mit Reinigungsbürste reinigen
	UVC-Lampe hat keine Leistung mehr	► UVC-Lampe austauschen Lebensdauer von 8.000 Std. überschritten

Bei sonstigen Störungen wenden Sie sich bitte an den EHEIM Service.

## Außerbetriebnahme und Entsorgung

### Lagerung



1. Gerät vom Aquarium deinstallieren
2. Gerät reinigen
3. An frostsicheren Ort lagern.

### Entsorgen



Beachten Sie im Falle der Entsorgung des Geräts die jeweiligen gesetzlichen Vorschriften. Information zur Entsorgung von elektrischen und elektronischen Geräten in der europäischen Gemeinschaft: Innerhalb der Europäischen Gemeinschaft wird für elektrisch betriebene Geräte die Entsorgung durch nationale Regelungen vorgegeben, die auf der EU-Richtlinie 2012/19/EU über Elektronik-Altgeräte (WEEE) basieren. Danach darf das Gerät nicht mehr mit dem kommunalen oder Hausmüll entsorgt werden. Das Gerät wird bei den kommunalen Sammelstellen bzw. Wertstoffhöfen kostenlos entgegengenommen. Die Produktverpackung besteht aus recyclingfähigen Materialien. Entsorgen Sie diese umweltgerecht und führen diese der Wiederverwertung zu.

**Für Deutschland gilt:** Besitzer von Altgeräten aus privaten Haushalten können diese bei den Sammelstellen der öffentlich-rechtlichen Entsorgungsträger oder bei den von Herstellern oder Vertreibern im Sinne des ElektroG eingerichteten Rücknahmestellen unentgeltlich abgeben.

# IMPORTANT SAFETY INSTRUCTIONS

**WARNING** – To guard against injury, basic safety precautions should be observed, including the following.

## a) **READ AND FOLLOW ALL SAFETY INSTRUCTIONS.**

b) **DANGER** – To avoid possible electric shock, special care should be taken since water is employed in the use of aquarium equipment.

For each of the following situations, do not attempt repairs by yourself; return the appliance to an authorized service facility for service or discard the appliance.

- 1) If the appliance falls into the water, **DON'T** reach for it! First unplug it and then retrieve it. If electrical components of the appliance get wet, unplug the appliance immediately. (Non-immersible equipment only)
- 2) If the appliance shows any sign of abnormal water leakage, immediately unplug it from the power source. (Immersible equipment only)
- 3) Carefully examine the appliance after installation. It should not be plugged in if there is water on parts not intended to be wet.
- 4) Do not operate any appliance if it has a damaged cord or plug, or if it is malfunctioning or has been dropped or damaged in any manner.
- 5) To avoid the possibility of the appliance plug or receptacle getting wet, position aquarium stand and tank to one side of a wall-mounted receptacle to prevent water from dripping onto the receptacle or plug.

A "drip loop", shown in the figure, should be arranged by the user for each cord connecting an aquarium appliance to a receptacle. The "drip loop" is that part of the cord below the level of the receptacle, or the connector if an extension cord is used, to prevent water traveling along the cord and coming in contact with the receptacle.

If the plug or socket does get wet, **DON'T** unplug the cord. Disconnect the fuse or circuit breaker that supplies power to the appliance. Then unplug and examine for presence of water in the receptacle.

- c) Close supervision is necessary when any appliance is used by or near children.
- d) To avoid injury, do not contact moving parts or hot parts such as heaters, reflectors, lamp bulbs, and the like.
- e) Always unplug an appliance from an outlet when not in use, before putting on or taking off parts, and before cleaning. Never yank cord to pull plug from outlet. Grasp the plug and pull to disconnect.
- f) Do not use an appliance for other than intended use. The use of attachments not recommended or sold by the appliance manufacturer may cause an unsafe condition.
- g) Do not install or store the appliance where it will be exposed to the weather or to temperatures below freezing.
- h) Make sure an appliance mounted on a tank is securely installed before operating it.
- i) Read and observe all the important notices on the appliance.
- j) If an extension cord is necessary, a cord with a proper rating should be used. A cord rated for less amperes or watts than the appliance rating may overheat. Care should be taken to arrange the cord so that it will not be tripped over or pulled.
- k) This appliance has a polarized plug (one blade is wider than the other). As a safety feature, this plug will fit in a polarized outlet only one way. If the plug does not fit fully in the outlet, reverse the plug. If it still does not fit, contact a qualified electrician. Never use with an extension cord unless plug can be fully inserted. Do not attempt to defeat this safety feature.

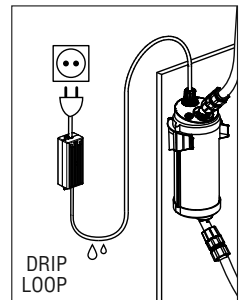

## 1) **"SAVE THESE INSTRUCTIONS".**

# FCC WARNING STATEMENT (USA only)



## FCC CAUTION

This device complies with part 15 of the FCC Rules. Operation is subject to the following two conditions:

(1) This device may not cause harmful interference, and (2) this device must accept any interference received, including interference that may cause undesired operation.

Any changes or modifications not expressly approved by the party responsible for compliance could void the user's authority to operate the equipment.

**NOTE:** This equipment has been tested and found to comply with the limits for a Class B digital device, pursuant to Part 15 of the FCC Rules. These limits are designed to provide reasonable protection against harmful interference in a residential installation. This equipment generates, uses and can radiate radio frequency energy and, if not installed and used in accordance with the instructions, may cause harmful interference to radio communications. However, there is no guarantee that interference will not occur in a particular installation. If this equipment does cause harmful interference to radio or television reception, which can be determined by turning the equipment off and on, the user is encouraged to try to correct the interference by one or more of the following measures:

- Reorient or relocate the receiving antenna.
- Increase the separation between the equipment and receiver.
- Connect the equipment into an outlet on a circuit different from that to which the receiver is connected.
- Consult the dealer or an experienced radio/TV technician for help.

## GROUNDING INSTRUCTIONS

This appliance should be grounded to minimize the possibility of electric shock. This appliance is equipped with an electric cord having an equipment grounding conductor and a grounding type plug. The plug must be plugged into an outlet that is installed and grounded in accordance with all appropriate codes and ordinances.

This appliance is for use on a nominal 120-volt circuit, and has a grounding plug that looks like the plug illustrated in (A) below. A temporary adapter which looks like the adapter illustrated in (B) and (C) below may be used to connect this plug to a two-pole receptacle as shown in (B) if a grounded outlet is not available. The temporary adapter should be used only until a grounded outlet can be installed by a qualified electrician. The green-colored rigid ear (lug, and the like) extending from the adapter must be fastened to a permanent ground such as a grounded outlet box.

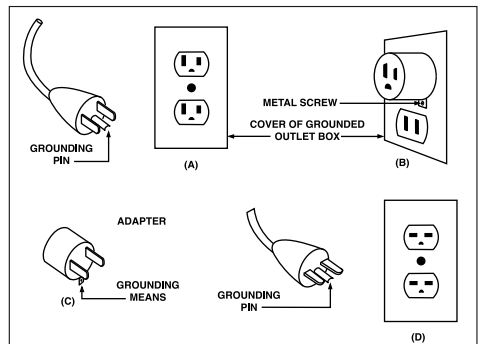

English

# EHEIM

The **EHEIM reflexUV+e** clarifiers use UV-C radiation to disinfect aquarium water in fresh and sea water aquariums and are operated in the filter system's water cycle (discharge side) or by using a separate circulation pump (not included).

Aquarium water permanently flows through a glass tube and past the UV-C bulb inside the aluminium body. As a result, free-floating algae, bacteria, fungi, viruses and other pathogens are reduced or eliminated. The **EHEIM reflexUV+e** clarifiers ensure that aquarium water is clean and crystal-clear, keeping the fish healthy.

**UVC clarifier reflexUV+e 500 / 800 / 1500 / 2000**

## General user instructions



### Information on using the operating manual

Before using the appliance for the first time, the operating manual must be read fully and understood. Carefully read the user instructions before opening the device for servicing.

Consider the operating manual as part of the product and keep in a safe and accessible location.

Enclose this operating manual if passing the appliance on to a third party.

### Symbol explanation

The following symbols are used on the appliance:



#### **Danger from optical radiation**

The symbol indicates an immediate danger that could cause injuries to skin and eyes if the appropriate measures are not taken.



The appliance must only be used indoors, and exclusively for aquariums.



The appliance is of protection class I.



The symbol indicates that the device is protected against short submersion.



The appliance is certified according to the relevant national regulations and directives, and conforms to EU standards.

The following symbols and signal words are used in this operating manual:



#### **Risk of personal injury from dangerous voltage!**

The symbol denotes imminent danger causing severe personal injury or death if the corresponding measures are not taken.



#### **DANGER!**

The symbol indicates imminent danger from electric shock that can result in death or serious injury.



#### **Danger from optical radiation**

The symbol indicates an immediate danger that could cause injuries to skin and eyes if the appropriate measures are not taken.



#### **Danger from mercury**

The symbol indicates an immediate danger that could be a risk to health.



#### **WARNING!**

The symbol indicates imminent danger that can result in moderate to minor injury or a health risk.



#### **CAUTION!**

The symbol indicates the danger of material damage.



Note with useful information and tips.

## Application

The appliance and all parts included in the scope of delivery are intended for private use and must only be used:



- For the disinfection of aquarium water in fresh and salt water aquariums
- indoors
- in compliance with the technical data

*The UV lamp in this system conforms to the applicable provisions of the Federal Regulations (CFR) requirements including, Title 21, Chapter 1, Subchapter J, Radiological Health.*

The following limitations apply to the appliance:



- Never operate the UVC lamp outside the housing or use it for other purposes.
- do not use for commercial or industrial purposes
- the water temperature may not exceed 35°C
- Corrosive, flammable aggressive or explosive substances, food and drinking water must not be conveyed.
- never operate without a water flow

Risks for persons and property can arise from this appliance if the appliance is improperly used or not used as intended or if the safety instructions are not heeded.

### For your safety



- Do not let the appliance packaging and small parts get into the hands of children or people who are unaware of how to handle them, as hazards can arise (danger of suffocation!). Keep away from animals.

- Only for EU countries:

This appliance can be used by children from the age of 8 and by persons with reduced physical, sensory or mental capabilities or lack of experience and/or knowledge if they are supervised and have been instructed in the safe use of the appliance and have understood the resulting dangers. Children must not play with the appliance. Cleaning and user maintenance must not be carried out by children unless they are supervised.

- This equipment is not intended for use by persons (including children) with limited physical, sensory or mental abilities or for persons with no experience or knowledge unless they are supervised by a person responsible for safety or unless they have received from such a person instructions on how to use the equipment. Children should be supervised to ensure that they do not play with the equipment.
- Before use, carry out a visual inspection to ensure that the appliance, especially the mains cable and plug, are undamaged.
- Do not use the device if it does not function properly or if it is damaged.
- Never use the appliance with a damaged mains cable.
- Repairs must only be carried out by an EHEIM service centre.
- Do not carry the appliance by the mains cable, and to disconnect from the mains, always pull on the plug and not on the cable or appliance.
- Only carry out the work described in these instructions.
- Never make technical modifications to the appliance.
- Only use original spare parts and accessories for the appliance.
- Never use the UVC lamp outside the housing.
- Never look into the light of the UVC lamp.



- The electrical installation must be in accordance with the international and national constructors' regulations.
- To protect against contact voltage being too high, the fixture should have a residual current device with a rated release fault current not exceeding 30 mA. Ask your electrician.

- In the event of water leakage or when the residual current protection device is triggered, immediately disconnect all devices in the aquarium from the power supply.
- If they are not being used, always disconnect all devices in the aquarium from the power supply before you install/remove any parts and before all cleaning and maintenance work.
- The mains connection cable of the pump cannot be replaced. If the cable is damaged, the pump must be scrapped.
- Protect the mains socket and mains plug against moisture. It is recommended to form a drip loop with the mains cable to prevent any water running along the cable to the mains socket.
- The electrical data of the pump must match the data of the power mains. This data is found on the type plate, the packaging and in these instructions.

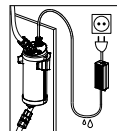

## A Definition

① Aluminium casing ② Casing cover ③ 2 x cross-head screws M5 x 10 mm ④ UV-C bulb ⑤ Bulb fitting for UV-C bulb ⑥ Ballast with mains cable ⑦ Screw sleeve ⑧ Hose connection Ø 12/16 mm ⑨ Hose connection Ø 16/22 mm ⑩ Glass function control window ⑪ Holder ⑫ 4 x Fastenings screw for holder ⑬ Union nut (hose safety) ⑭ Status-LED ⑮ Touch field

## Unpacking



**This device contains a UV-C bulb.**

When unpacking, check that all parts have been included. For safety reasons, the UV-C bulb has been packed separately and not assembled in the unit in order to prevent breakage during transport.



**CAUTION: UV-C bulb contains mercury!** Handle the UV-C bulb carefully **DANGER OF BREAKAGE!** Do not touch the glass body directly with fingers. Be sure to use a soft cloth or similar material.

## B Assembly



**Read the operating and safety instructions carefully and comply with all instructions prior to assembly.**

Open both cross-head screws ③ and lift up the casing cover ②. Pull out the UV-C bulb fitting ⑤. Carefully put the UV-C bulb ④ into the fitting ⑤ until it audibly clicks in place. Carefully replace the fitting with the assembled UV-C bulb into the casing and press down firmly. Replace the casing cover and screw down firmly.



**CAUTION:** Never operate UV-C bulbs outside the device. Unintentional use of the device or damage to the housing can release dangerous UV-C radiation. **UV-C radiation may damage the skin and eyes, even at low doses.**

Fasten holder ⑪ and ballast ⑥ in a suitable location (e.g. in the cabinet beneath the aquarium) using the screws provided and fix UV clarifier in the holder.



**CAUTION:** In order to avoid any water damage, remove the filtration equipment or circulation pump before fitting the UV clarifier into the tubing system, ensuring that the piping system no longer contains any water.

Install the UV clarifier **EHEIM reflexUV+e** on the discharge side (return water from external filter or from circulation pump). Slip end of hose onto the hose connection ⑧ ⑨ and secure with union nut ⑬. Join the hose connection with the UV clarifier by turning the screw sleeves ⑦ and tighten until hand-tight. Put filtration equipment or circulation pump back into operation. Follow the manufacturer's operating instructions.

## Operation

### System requirement

WiFi-enabled terminal device (smartphone, tablet, notebook etc.)

### Creating the network

Put the device into operation by plugging in the mains plug. Function control window ⑩ lights up blue.



- The status LED ⑭ flashes white: The network is being searched for or created.
- The status LED illuminates blue: A new network has been created.

### Connecting to the WiFi network

1. Open the network settings of your terminal device (smartphone, tablet, notebook etc.).
2. Connect the terminal device to the WiFi network (SSID) **EHEIM reflex XXXXXXXX**.
3. Enter the network security key.



The network security key is found on the label of the ballast ④. Alternatively, you can also scan the **QR code 1** (see label) to establish the connection.

### Calling up the website

4. Open your web browser and enter the following address: **http://192.168.1.1**



Alternatively, you can also scan the **QR code 2** (see label) to open the software in the browser.

### Initial configuration

5. Select the desired language from the language selection and follow the instructions for the initial configuration.

### Reset

Touch the touch field ⑮ with a finger for approx. 8 to 10 seconds until the status LED changes color. If the status LED lights up green, the reset is complete and the device has been created the network again. The network security key and **QR code 1** are invalid. The network can be connected to without the network security key.

### Meaning of the status LED

- The status LED flashes white: The network is being searched for or created
- The status LED illuminates blue: The device is in master mode
- The status LED illuminates green: The device is connected to another EHEIM digital device.

## C Cleaning and Maintenance



**CAUTION: Disconnect from the mains before servicing the device.** In order to avoid any water damage when **cleaning and performing maintenance work**, remove the filtration equipment or circulation pump before fitting the UV clarifier into the tubing system, ensuring that the piping system no longer contains any water.

**Cleaning:** Disconnect the UV clarifier from the piping system by turning the screw sleeves ⑦ and removing from the holder. Clean the glass tube inside the UV clarifier at regular intervals, ideally every time the filter is cleaned, at the latest after 3 months. Pull the **EHEIM** Universal Cleaning Brush (Order No. 4005570) through it several times.

**Maintenance:** The UV-C bulb has a maximum operating period of approx. 8,000 hours and must then be replaced. The time is displayed in the device overview of the software or communicated via email message.



**Read the operating and safety instructions carefully and comply with all instructions prior to assembly.**



**CAUTION:** Never operate UV-C bulbs outside the device. Unintentional use of the device or damage to the housing can release dangerous UV-C radiation. **UV-C radiation may damage the skin and eyes, even at low doses.**

Open both cross-head screws ③ and lift up the casing cover ②. Remove the fitting with the UV-C bulb from the casing and carefully pull the UV-C bulb out of the bulb fitting. Carefully insert the new UV-C bulb into the fitting until it audibly clicks in place (see image B3).



**CAUTION: UV-C bulb contains mercury!** Handle the UV-C bulb carefully **DANGER OF BREAKAGE!** Do not touch the glass body directly with fingers. Be sure to use a soft cloth or similar material.



## Clearing faults



### Attention! Electrocutation!

- Before clearing faults, remove the mains plug.

Faults	Possible cause	Remedy
UVC lamp do not light up	No mains voltage	▶ Check the mains voltage ▶ Check the supply line
	Power plug is not plugged in	▶ Mains plug into the mains Plug in the socket
	UVC lamp is defective	▶ Replace the UVC lamp
The water is not clear	Through flow line is dirty	▶ Clean it with the cleaning brush
	UVC has no power anymore	▶ Replace the UVC lamp Operating period of approx. 8,000 hours is exceeded

For other faults, please contact EHEIM Service.

## Decommissioning and disposal

### Storage



1. Uninstall the device from the aquarium
2. Clean the appliance
3. Store the appliance in a frost-proof place.

### Disposal



When disposing of the appliance, heed the respective statutory regulations. Information on the disposal of electrical and electronic appliances in the European Union: Within the European Union, disposal of electrically operated appliances is governed by national regulations that are based on the EU Directive 2012/19/EU on waste electrical and electronic equipment (WEEE). The appliance may no longer be disposed of with the municipal or household waste. The appliance will be accepted free of charge at municipal collection points or recycling centres. The product packaging is made up of recyclable materials. Dispose of them in an environmentally responsible manner and take them for recycling.

Les clarificateurs **EHEIM reeflexUV+e** désinfectent à l'aide de rayonnements UV-C l'eau d'aquarium des aquariums d'eau douce et de mer et seront exploités dans le circuit d'eau du système de filtration (côté pression) ou par une pompe de circulation séparée (non incluse). L'eau de l'aquarium passe en permanence à côté de la lampe UV-C à travers un tube en verre. De cette manière, les algues en flottaison, bactéries, champignons, virus et autres agents pathogènes seront réduits ou éliminés. Les clarificateurs **EHEIM reeflexUV+e** contribuent à l'obtention d'une eau d'aquarium propre, cristalline ainsi que des poissons sains.

## Clarificateur UVC reeflexUV+e 500 / 800 / 1500 / 2000

### Consignes générales à l'attention de l'utilisateur



#### Informations relatives à l'utilisation du manuel

Avant la première mise en service de l'appareil, vous devez avoir lu et compris intégralement le mode d'emploi. Lisez attentivement le mode d'emploi avant d'ouvrir l'appareil à des fins de maintenance.

Le manuel de l'utilisateur constitue une partie intégrante du produit, veuillez le conserver à portée de main.

Joignez ce manuel de l'utilisateur quand vous transmettez l'appareil à un tiers.

#### Explication des symboles

Les symboles suivants sont utilisés sur l'appareil.



#### Danger dû aux rayonnements optiques

Le symbole indique un danger imminent pouvant endommager la peau et les yeux si les mesures de protection adéquates ne sont pas prises.



L'appareil ne doit être utilisé qu'à l'intérieur, pour les domaines d'utilisation aquariophiles.



L'appareil est conforme à la classe de protection I.

**IP X7**

Le symbole indique que l'appareil résiste à une brève immersion.



L'appareil a été approuvé conformément aux prescriptions et directives nationales correspondantes, et il satisfait aux normes de l'UE.

Les symboles et mentions d'avertissement suivants sont utilisés dans le présent mode d'emploi:



#### Risque de blessures de personnes par une tension électrique dangereuse!

Ce symbole indique un danger immédiat pouvant entraîner la mort ou de graves blessures si les précautions correspondantes à prendre ne sont pas respectées.



#### DANGER!

Ce symbole indique qu'il existe un risque pouvant avoir pour conséquence la mort ou des blessures corporelles graves.



#### Danger dû aux rayonnements optiques

Le symbole indique un danger imminent pouvant endommager la peau et les yeux si les mesures de protection adéquates ne sont pas prises.



#### Danger lié au mercure

Le symbole indique un danger imminent qui peut entraîner un risque pour la santé.



#### AVERTISSEMENT!

Ce symbole indique qu'il existe un risque pouvant avoir pour conséquence des blessures corporelles moyennes à légères, ou bien des conséquences pour la santé.



#### ATTENTION!

Ce symbole indique un risque de dégâts matériels.



Conseils et informations utiles.

## Domaine d'application

L'appareil et toutes les pièces fournies sont destinés à être utilisés dans le domaine privé et ils ont été conçus exclusivement:



- Pour désinfecter l'eau des aquariums d'eau douce et d'eau de mer
- à l'intérieur
- En respectant les caractéristiques techniques

Les restrictions suivantes s'appliquent à l'appareil:



- Ne jamais faire fonctionner la lampe UVC en dehors de son boîtier, ni à d'autres fins.
- Ne pas utiliser à des fins commerciales ou industrielles
- La température de l'eau ne doit pas dépasser 35°C
- Ne pas utiliser avec les substances corrosives, facilement inflammables, agressives ou explosives, l'eau salée et l'eau potable
- Ne jamais utiliser sans courant d'eau

## Consignes de sécurité

**Cet appareil peut présenter des dangers pour les personnes et les biens s'il n'est pas utilisé correctement ou conformément aux fins pour lesquelles il a été conçu ou encore si les consignes de sécurité ne sont pas respectées.**

### Pour votre sécurité



- **Conserver l'emballage de l'appareil et les pièces de petite taille hors de portée des enfants. Ces derniers ne savent pas comment les manipuler et peuvent se retrouver en danger (risque d'asphyxie !). Conserver hors de portée des animaux.**
- **Seulement pour les pays de l'UE:**  
**Cet appareil peut être utilisé par des enfants à partir de 8 ans et par des personnes ayant des capacités physiques, sensorielles ou mentales réduites, ou encore des personnes manquant d'expérience et/ou de connaissances, si ces personnes sont surveillées ou que des informations leur ont été données quant à la façon d'utiliser l'appareil en toute sécurité et si elles ont compris les dangers résultant de l'utilisation de l'appareil. Ne laissez pas les enfants jouer avec l'appareil. Les enfants ne sont pas autorisés à effectuer le nettoyage et la maintenance utilisateur, à moins qu'ils ne soient surveillés.**
- **Cet appareil n'est pas destiné à être utilisé par des personnes (enfants y compris) aux capacités physiques, sensorielles ou intellectuelles limitées ou dépourvues d'expérience ou de connaissance, à moins qu'elles ne se trouvent sous la surveillance d'une personne responsable de la sécurité ou obéissent à ses recommandations sur la manière d'utiliser l'appareil. Veillez surveiller les enfants afin de pouvoir être certain qu'ils ne jouent pas avec l'appareil.**
- **Effectuez une inspection visuelle avant d'utiliser l'appareil afin de vérifier si l'appareil et, en particulier, le câble secteur et la fiche sont intacts.**
- **Ne pas utiliser l'appareil, s'il ne fonctionne pas correctement ou s'il est endommagé.**
- **N'utilisez jamais l'appareil avec un câble secteur endommagé.**
- **Les réparations doivent être réalisées par un service agréé par EHEIM.**

- Ne portez pas l'appareil par le câble secteur, tirez toujours par la fiche pour séparer l'appareil, ne tirez jamais par le câble ou l'appareil.
- Exécutez uniquement les travaux décrits dans ce manuel.
- N'apportez jamais de modifications techniques à l'appareil.
- Utilisez uniquement des pièces de rechange et accessoires d'origine pour cet appareil.



- Ne jamais utiliser la lampe UVC en dehors de son boîtier.
- Ne jamais regarder directement dans la lumière de la lampe UVC.
- Les installations électriques doivent respecter les directives nationales et internationales en vigueur pour l'installation d'équipements.



- Pour protéger l'installation contre une haute tension de contact, celle-ci devra être pourvue d'un disjoncteur pour courant différentiel avec un courant de défaut dont la valeur ne dépasse pas 30mA. Demandez conseil à votre électricien.

- En cas de fuite d'eau ou de déclenchement du dispositif de protection contre les courants de fuite, débranchez immédiatement du secteur tous les appareils de l'aquarium.

- En règle générale, quand ils ne sont pas utilisés, débranchez du secteur tous les appareils de l'aquarium avant de monter ou démonter des pièces et avant tous travaux de nettoyage ou de maintenance.

- Le câble de raccordement secteur de l'appareil ne peut pas être remplacé. L'appareil doit être mise au rebut lorsque le câble est endommagé.

- Protégez la prise et la fiche secteur de l'humidité. Nous conseillons de former une boucle avec le câble secteur, afin d'empêcher que de l'eau ne coule le long du câble et s'infilte dans la prise.

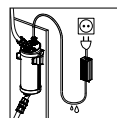

- Les caractéristiques électriques de l'appareil doivent correspondre aux caractéristiques du secteur. Elles sont indiquées sur la plaque signalétique, l'emballage ou dans le présent mode d'emploi.

## A Définition

① Boîtier en aluminium ② Couvercle du boîtier ③ 2 X Vis à tête croisée M5 X 10mm ④ Lampe UV-C ⑤ Support pour lampe UV-C ⑥ Ballast avec câble secteur ⑦ Collet ⑧ Raccord tuyau Ø 12/16 mm ⑨ Raccord tuyau Ø 16/22 mm ⑩ Voyant de contrôle opérationnel en verre ⑪ Fixation ⑫ 4x vis de fixation ⑬ Ecrou (sécurité tuyau) ⑭ LED d'état ⑮ Champ tactile

## Déballage



Cet appareil contient une lampe UV-C.

Lors du déballage, vérifier si toutes les pièces sont présentes. Par souci de sécurité, la lampe UVC est emballée séparément et n'est pas montée dans l'appareil afin d'éviter une casse lors du transport.



**ATTENTION: La lampe UV-C contient du mercure.** Manipulez soigneusement la lampe UV-C **RISQUE DE CASSURE!** Ne pas toucher directement le corps en verre avec les doigts. Utilisez impérativement un chiffon doux ou un matériel similaire.

## B Montage



Lisez attentivement la notice avant de procéder au montage et respectez absolument les conseils de sécurité.

Ouvrez les deux vis à tête croisée ③ et soulevez le couvercle du boîtier ②. Retirez le support pour lampe UV-C ⑤. Insérez

attentivement la lampe UV-C ④ dans le support jusqu'à l'enclenchement audible. Remettez soigneusement le support ⑤ monté avec la lampe UV-C dans le boîtier et appuyez fermement. Placez le couvercle du boîtier et vissez.



**ATTENTION:** Ne pas utiliser la lampe UV-C en dehors de l'appareil. L'utilisation non intentionnelle de l'appareil ou l'endommagement du boîtier peut entraîner l'émission de rayons UV-C dangereux. **Même à faible dose, le rayonnement UV-C peut causer des dommages aux yeux et à la peau.**

A l'aide des vis fournies accrochez la fixation ⑪ et le ballast ⑥ dans un emplacement approprié (par ex. dans un sous meuble pour aquarium) et montez le clarificateur UV dans la fixation.



**ATTENTION:** Afin d'éviter un dégât des eaux, veuillez éteindre le dispositif de filtration ou la pompe de circulation avant l'installation du clarificateur UV dans le système de tuyaux et veillez à ce que le système de conduites ne contienne plus d'eau.

Installez le clarificateur **EHEIM reflexUV+e** du côté pression (retour d'eau du filtre extérieur ou de la pompe de circulation). Insérez les bouts des tuyaux sur les raccords tuyaux ⑧ ⑨ et fixez à l'aide de l'écrou ③. Connectez le raccord tuyau avec le clarificateur UV en tournant le collet et serrez de main ferme. Reconnectez au secteur le dispositif de filtration ou la pompe de circulation. Observez le manuel d'utilisation du fabricant.

## Utilisation

### Configuration système requise

Terminaux compatibles Wi-Fi (smartphone, tablette, ordinateur portable, etc.).

### Créer ou connecter un réseau

Mettre l'appareil en service en branchant la fiche secteur. La fenêtre de contrôle du fonctionnement ⑩ s'allume en bleu.



- La LED d'état ⑭ clignote en blanc : le réseau de l'appareil est créé.
- La LED d'état s'allume en bleu : l'appareil a créé un réseau.

### Connexion au réseau Wi-Fi

1. Ouvrez les paramètres réseau de votre terminal (smartphone, tablette, ordinateur portable etc.).
2. Connectez votre terminal au réseau Wi-Fi de l'appareil (SSID) **EHEIM reflex XXXXXXXX**.
3. Saisissez la clé de sécurité réseau (Key).



Vous trouverez le SSID ainsi que la clé de sécurité réseau (Key) sur l'étiquette du ballast ⑥ ou scannez le **code QR 1** pour établir la connexion.

### Consulter le site web

4. Ouvrez votre navigateur web et saisissez l'adresse web suivante: <http://192.168.1.1>



Vous pouvez également utiliser le **code QR 2** (voir l'étiquette) pour ouvrir la page web dans votre navigateur.

### Configuration initiale

5. Choisissez la langue souhaitée dans le sélecteur de langue et suivez les instructions pour la configuration initiale.

### Réinitialisation

Touchez le champ tactile ⑮ avec un doigt pendant environ 8 à 10 secondes, jusqu'à ce que la LED d'état s'allume en changeant de couleur. Si la LED d'état s'allume en vert, la réinitialisation est terminée et l'appareil recrée son réseau. La clé de sécurité réseau (key) et le **code QR 1** ne sont pas valables. La connexion au réseau est possible sans la clé de sécurité réseau (Key).

### Signification LED d'état

- La LED d'état clignote en blanc: le réseau est en cours de création.
- La LED d'état s'allume en bleu: l'appareil a créé un réseau et est prêt à fonctionner.
- La LED d'état s'allume en vert: l'appareil est connecté à un autre appareil EHEIMdigital.

## C Nettoyage et entretien



**ATTENTION:** Avant de procéder à des travaux d'entretien, l'appareil doit être débranché du secteur électrique. Afin d'éviter un dégât des eaux lors du nettoyage et entretien, veuillez éteindre le dispositif de filtration ou la pompe de circulation avant l'installation du clarificateur UV dans le système de tuyaux et veillez à ce que le système de conduites ne contienne plus d'eau.

**Nettoyage:** Séparez le clarificateur UV du système de conduites en tournant le collet ⑦ et retirez-le de la fixation. Nettoyez le tube en verre à l'intérieur du clarificateur UV à intervalles réguliers, de préférence à chaque nettoyage du filtre, au plus tard après 3 mois. Passez plusieurs fois la brosse de nettoyage universelle EHEIM (nr. de commande 4005570).

**Entretien:** La lampe UV-C a une durée de vie maximale d'environ 8.000 heures et doit donc être remplacée. Le moment est affiché dans l'aperçu des appareils du logiciel ou communiqué par message e-mail.



**Lisez attentivement la notice avant de procéder au montage et respectez impérativement les conseils de sécurité.**



**ATTENTION:** Ne pas utiliser la lampe UV-C en dehors de l'appareil. L'utilisation non intentionnelle de l'appareil ou l'endommagement du boîtier peut entraîner l'émission de rayons UV-C dangereux. **Même à faible dose, le rayonnement UV-C peut causer des dommages aux yeux et à la peau.**

Dévissez les deux vis à tête croisée ③ et retirez le couvercle du boîtier ②. Retirez le support avec la lampe UV-C du boîtier et enlevez attentivement la lampe UV-C de la douille. Introduisez attentivement la nouvelle lampe UV-C dans le support, jusqu'à enclenchement audible (cf. image B3).



**ATTENTION:** La lampe UV-C contient du mercure. Manipulez soigneusement la lampe UV-C **RISQUE DE CASSURE!** Ne pas toucher directement avec les doigts le corps en verre. Utilisez impérativement un chiffon doux ou similaire.

## Élimination des anomalies



**Attention ! Choc électrique !**

- Retirez la fiche secteur de la prise murale avant le dépannage.

Défaillance	Cause possible	Solution
La lampe UVC ne s'allume pas	Aucune tension secteur	▶ Vérifiez la tension secteur ▶ Vérifiez le câble d'alimentation
	La fiche secteur n'est pas insérée dans la prise murale	▶ Insérez la fiche secteur dans la prise murale.
	La lampe UVC est défectueuse	▶ Remplacer la lampe UVC
L'eau n'est pas claire	Le tuyau d'écoulement est sale	▶ Nettoyer avec une brosse de nettoyage
	La lampe UVC n'a plus de puissance	▶ Remplacer la lampe UVC Durée de vie dépassée de 8 000 heures

Pour les autres anomalies, veuillez-vous adresser au Service EHEIM.

## Mise hors service et élimination

### Stockage



1. Désinstallez l'appareil de l'aquarium
2. Nettoyez l'appareil
3. Conservez l'appareil à un endroit à l'abri du gel.

### Élimination/destruction



Pour éliminer/détruire l'appareil, respectez les prescriptions légales en vigueur. Informations relatives à l'élimination des appareils électriques et électroniques au sein de l'Union Européenne: Au sein de la Communauté Européenne, l'élimination/la destruction des appareils électriques est réglementée par des règlements nationaux basés sur la directive UE 2012/19/UE relative aux appareils électroniques usagés (WEEE (Déchets d'équipements électriques et électroniques)). Conformément à cette directive, l'appareil ne doit plus être éliminé avec les déchets communaux ou ménagers. L'appareil peut être déposé gratuitement auprès des points de collecte ou déchetteries municipaux. L'emballage du produit est composé de matériaux recyclables. Éliminez ces matériaux de manière non polluante et faites-les parvenir à un point de recyclage.

De **EHEIM reeflexUV+e**-zuiveraars desinfecteren het aquariumwater van zoet- en zeewateraquaria met behulp van UV-C-straling en worden gebruikt in de watercirculatie van het filtersysteem (aan de perszijde) of via een afzonderlijke circulatiepomp (niet meegeleverd). Het aquariumwater stroomt door een glazen buis permanent langs de UV-C-lamp binnenin de aluminium behuizing. Daardoor worden vrij zwevende algen, bacteriën, schimmels, virussen en andere ziekteverwekkers gereduceerd resp. geëlimineerd. De **EHEIM reeflexUV+e**-zuiveraars zorgen voor schoon, kristalhelder aquariumwater en gezonde vissen.

## UVC filter reeflexUV+e 500 / 800 / 1500 / 2000

### Algemene instructies voor gebruikers



#### Informatie over het gebruik van de gebruiksaanwijzing

Voordat u het apparaat voor de eerste keer in gebruik neemt, moet u de gebruiksaanwijzing helemaal gelezen en begrepen hebben. Lees de handleiding zorgvuldig voordat u het apparaat opent voor onderhoud.

Beschouw de gebruiksaanwijzing als een onderdeel van het product en bewaar de gebruiksaanwijzing zorgvuldig op een bereikbare locatie.

Voeg deze gebruiksaanwijzing bij als het apparaat aan een derde wordt overgedragen.

#### Betekenis van de symbolen

De volgende symbolen worden op het apparaat gebruikt.



#### Gevaar door optische straling

Het symbool wijst op een onmiddellijk dreigend gevaar dat beschadiging van de huid en ogen tot gevolg kan hebben, als de betreffende maatregelen niet worden getroffen.



Het apparaat mag alleen binnenshuis voor aquariumtoepassingen worden gebruikt.



Het apparaat heeft beschermingsklasse I.

**IP X7**

Het symbool wijst erop dat het apparaat is beschermd tegen korte onderdompelingen.



Het apparaat is toegelaten volgens de toepasselijke nationale voorschriften en richtlijnen en voldoet aan de EU-normen.

De volgende symbolen en signaalwoorden worden in deze bedieningshandleiding gebruikt:



#### Gevaar van letsel door gevaarlijke elektrische spanning!

Het symbool wijst op een onmiddellijk dreigend gevaar, mogelijk met de dood of zwaar letsel ten gevolg, indien de desbetreffende maatregelen niet worden getroffen.



#### GEVAAR!

Dit symbool maakt attent op een dreigend gevaar dat ernstig of zelfs dodelijk lichamelijk letsel tot gevolg kan hebben.



#### Gevaar door optische straling

Het symbool wijst op een onmiddellijk dreigend gevaar dat beschadiging van de huid en ogen tot gevolg kan hebben, als de betreffende maatregelen niet worden getroffen.



#### Gevaar door kwik

Het symbool wijst op een onmiddellijk dreigend gevaar dat risico's voor de gezondheid tot gevolg kan hebben.



#### WAARSCHUWING!

Dit symbool maakt attent op een dreigend gevaar dat middelzwaar of licht lichamelijk letsel tot gevolg kan hebben of een gezondheidsrisico kan inhouden.



#### VOORZICHTIG!

Dit symbool maakt attent op het risico van materiële schade.



Aanwijzing met nuttige informatie en tips.

## Toepassingsgebied

Het apparaat en alle meegeleverde onderdelen zijn bestemd voor gebruik door particulieren en mogen alleen gebruikt worden:



- Voor het desinfecteren van aquariumwater van zoet- en zoutwateraquaria
- met inachtneming van de technische gegevens

Voor het apparaat gelden de volgende beperkingen:



- Gebruik de UVC-lamp nooit buiten de behuizing of voor andere doeleinden.
- niet voor commerciële of industriële doelen gebruiken
- De watertemperatuur mag 35°C niet overschrijden
- Bijtende, licht brandbare, agressieve of explosieve stoffen, zout water en drinkwater mogen niet worden gepompt.
- nooit laten lopen zonder dat er water doorheen stroomt

## Veiligheidsinstructies

**Dit apparaat kan gevaren opleveren voor personen en zaken als het apparaat niet naar behoren of niet volgens bestemming wordt gebruikt of als de veiligheidsaanwijzingen niet worden opgevolgd.**

**Voor uw veiligheid**



- **Houd de verpakking en kleine onderdelen van het apparaat buiten het bereik van kinderen of van personen, die zich niet bewust zijn van hun handelingen, omdat dit tot gevaren kan leiden (verstikkingsgevaar!). Van dieren verwijderd houden.**
- **Dit apparaat kan worden gebruikt door kinderen vanaf 8 jaar en door personen met verminderde lichamelijke, zintuiglijke of geestelijke vermogens of gebrek aan ervaring en/of kennis als ze onder toezicht staan van een persoon die verantwoordelijk is voor hun veiligheid of ze van deze persoon instructies hebben gekregen over hoe het apparaat op een veilige manier moet worden gebruikt en begrijpen wat de mogelijke gevaren zijn. Kinderen mogen niet met het apparaat spelen. Reinigings- en onderhoudswerkzaamheden mogen niet door kinderen zonder toezicht worden uitgevoerd.**
- **Voer voorafgaand aan gebruik een visuele controle uit om zeker te stellen dat het apparaat, met name het netsnoer en de stekker, niet beschadigd is.**
- **Gebruik het apparaat niet als het niet goed functioneert of als het beschadigd is.**
- **Gebruik het apparaat nooit met een beschadigd netsnoer.**
- **Reparaties mogen alleen maar worden uitgevoerd door een servicepunt van EHEIM.**
- **Draag het apparaat nooit aan het netsnoer en trek nooit aan de kabel of het apparaat om de stekker uit het stopcontact te trekken.**
- **Voer alleen de werkzaamheden uit die in deze gebruiksaanwijzing zijn beschreven.**



- Voer nooit technische wijzigingen aan het apparaat uit.
- Gebruik alleen maar originele reserveonderdelen en toebehoren voor het apparaat.



- Gebruik de UV-C-lamp nooit buiten de behuizing.
- Kijk nooit in het licht van de UV-C-lamp.



- De elektrische installatie moeten voldoen aan de internationale en nationale bepalingen
- Ter bescherming tegen een te hoge contactspanning moet de installatie een aardlekschakelaar een nominale uitschakelstroom van niet meer dan 30 A bezitten. Informeer bij uw elektriciteitsexpert.
- Scheid bij waterlekkages of een reactie van de foutstroombeveiliging alle apparaten in het aquarium meteen van de netstroom.
- Scheid principieel alle apparaten in het aquarium van het stroomnet, wanneer deze niet in gebruik zijn, voordat u onderdelen monteert of demonteert en vóór alle reinigings- en onderhoudswerkzaamheden.
- Het netsnoer van de apparaat kan niet worden vervangen. Dank de apparaat af als het snoer beschadigd is.

- Bescherm het stopcontact en de stekker tegen vocht. Het wordt aangeraden met het netsnoer een druiplus te maken die voorkomt dat er eventueel water langs de kabel af in het stopcontact loopt.

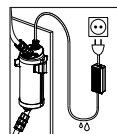

- De elektrische gegevens van de apparaten moeten overeenkomen met de gegevens van het stroomnet. U vindt die gegevens op het typeplaatje, de verpakking of in deze gebruiksaanwijzing.

## A Begripsbepaling

① Aluminium behuizing ② Deksel van behuizing ③ 2 x kruiskopschroeven M5 x 10 mm ④ UV-C-lamp ⑤ Fitting voor UV-C-lamp ⑥ Voorschakelapparaat met voedingskabel ⑦ Draadhuis ⑧ Slangaansluiting Ø 12/16 mm ⑨ Slangaansluiting Ø 16/22 mm ⑩ Functiecontrole raam van glas ⑪ Houder ⑫ 4 x Bevestigingsschroeven voor houder ⑬ Knelmooer (slangbescherming) ⑭ Status-LED ⑮ Aanraakveld

## Uitpakken



**Dit apparaat bevat een UV-C-lamp.**

Bij het uitpakken controleren of alle onderdelen aanwezig zijn. De UV-C-lamp is om veiligheidsredenen apart verpakt en niet in het apparaat gemonteerd om schade door breuk tijdens het transport te voorkomen.



**LET OP:** De UV-C-lamp bevat kwik! DE UV-C-Lamp zorgvuldig behandelen! **GEVAAR VOOR BREUK!**

glasobjecten niet rechtstreeks met de vingers aanraken. Absoluut zachte doek of iets dergelijks gebruiken.

## B Montage



**Vóór de montage de handleiding aandachtig lezen en veiligheidsinstructies absoluut in acht nemen.**

De twee kruiskopschroeven ③ opendraaien en deksel van de behuizing ② tillen. Fitting voor UV-C-lamp ⑤ uittrekken. UV-C-lamp ④ voorzichtig in de fitting ⑤ plaatsen totdat zij hoorbaar vastklikt. Fitting met gemonteerde UV-C-lamp weer voorzichtig in de behuizing plaatsen en stevig vastdrukken. Deksel van de behuizing aanbrengen en vastschroeven.



**LET OP:** UV-C-lamp nooit buiten het apparaat in bedrijf stellen. Onbedoeld gebruik van het apparaat of beschadiging van de behuizing kan leiden tot de emissie van gevaarlijke UV-C-straling. **UV-C-straling kan ook in lage dosering aan de ogen en de huid schade toebrengen.**

Houder ⑪ en voorschakelapparaat ⑥ op een geschikte plaats (bv. in onderkast van aquarium) met de bijgevoegde schroeven bevestigen en UV-zuiveraar in de houder vastzetten.



**LET OP:** Om waterschade te voorkomen de filterinstallatie c.q. circulatiepomp buiten bedrijf stellen vóór de installatie van de UV-zuiveraar in het slangstelsel en opletten dat het leidingsstelsel geen water meer bevat.

UV-zuiveraar **EHEIM reflexUV+e** op de perszijde (waterterugloop van het buitenfilter of de circulatiepomp) installeren. Slanguiteinden op de slangaansluitingen ③ ④ schuiven en borgen met knelmoer ③. Slangaansluiting door draaien van de draadhuizen ⑦ verbinden met de UV-zuiveraar en stevig vastdraaien. Filterinstallatie c.q. circulatiepomp weer in bedrijf stellen. Op handleiding van de fabrikant letten.

## Operatie

### Systeemvereisten

Eindapparaten met WiFi-ondersteuning (smartphone, tablet, notebook, enz.).

### Netwerk creëren of verbinden

Stel het apparaat in werking door de stekker in het stopcontact te steken. Het functiecontrolevenster ⑩ licht blauw op.



- Status LED ⑭ knippert wit: Netwerk van het toestel wordt aangemaakt.
- Status-LED brandt blauw: Apparaat heeft netwerk gemaakt.

### Verbinding maken met WiFi-netwerk

1. Open de netwerkinstellingen van uw eindapparaat (smartphone, tablet, notebook, enz.).
2. Verbind uw eindapparaat met het WiFi-netwerk van het apparaat (SSID) **EHEIM reflex XXXXXXXX**.
3. Voer de netwerkbeveiligingsleutel (Key) in.



U vindt de SSID en de netwerkbeveiligingsleutel op het etiket op de ballast ⑥ of scan de **QR-code 1** om een verbinding tot stand te brengen.

### Toegang tot de website

4. Open uw webbrowser en voer het volgende webadres in: **http://192.168.1.1**



U kunt ook de **QR-code 2** (zie etiket) gebruiken om de website in de browser te openen.

### Eerste configuratie

5. Selecteer de gewenste taal uit de taalkeuze en volg de instructies voor de eerste configuratie.

### Reset

Raak het touchveld ⑮ gedurende ca. 8 tot 10 seconden met een vinger aan, totdat de status-LED in kleur verandert. Als de status-LED groen oplicht, is de reset voltooid en maakt het toestel zijn netwerk opnieuw aan. Netwerkbeveiligingsleutel en **QR-code 1** zijn ongeldig. Verbinding met het netwerk is mogelijk zonder de netwerkbeveiligingsleutel.

### Betekenis Status-LED

- Status-LED knippert wit: Netwerk wordt aangemaakt.
- Status-LED brandt blauw: Het apparaat heeft een netwerk gecreëerd en is klaar voor gebruik.
- Status-LED brandt groen: Apparaat is verbonden met een ander EHEIMdigital-apparaat.

## C Reiniging en onderhoud



**LET OP:** Het apparaat moet vóór onderhoudswerkzaamheden worden losgekoppeld van het net. Om bij de reiniging en het onderhoud waterschade te voorkomen de filterinstallatie c.q. circulatiepomp buiten bedrijf stellen vóór de installatie van de UV-zuiveraar in het slangstelsel en opletten dat het leidingsstelsel geen water meer bevat.

**Reiniging:** UV-zuiveraar door aan de draadhuizen ⑦ te draaien loskoppelen van het leidingsstelsel en uit de houder nemen. Reinig de glazen buis in het UV-voorzuiveringsapparaat regelmatig, bij voorkeur elke keer dat het filter wordt gereinigd, uiterlijk na 3 maanden. **EHEIM** universele reinigingsborstel (bestelnr. 4005570) meerdere malen er doorheen trekken.

**Onderhoud:** De UV-C-lamp heeft een max. bedrijfstijd van ca. 8.000 uur en moet dan worden vervangen. De tijd wordt weergegeven in het eenheidsoverzicht van de software of meegedeeld via een e-mailbericht.



**Vóór de montage de handleiding aandachtig lezen en veiligheidsinstructies absoluut in acht nemen.**



**LET OP:** UV-C-lamp nooit buiten het apparaat in bedrijf stellen. Onbedoeld gebruik van het apparaat of beschadiging van de behuizing kan leiden tot de emissie van gevaarlijke UV-C-straling. **UV-C-straling kan ook in lage dosering aan de ogen en de huid schade toebrengen.**

De twee kruiskopschroeven ③ opendraaien en deksel van de behuizing ② tillen. Fitting met UV-C-lamp uit de behuizing nemen en UV-C-lamp voorzichtig uit de lampfitting trekken. Nieuwe UV-C-lamp voorzichtig in de fitting plaatsen, totdat zij hoorbaar vastklikt (zie afb. B3).



**LET OP:** De UV-C-lamp bevat kwik! DE UV-C-Lamp zorgvuldig behandelen! **GEVAAR VOOR BREUK!** Glazen objecten niet rechtstreeks met de vingers aanraken. Absoluut zachte doek of iets dergelijks gebruiken.

## Storingen verhelpen



**Let op! Gevaar van elektrische schokken!**

- Trek de stekker uit het stopcontact alvorens een storing te verhelpen.

Storing	Mogelijke oorzaak	Oplossing
<b>UVC-lamp brandt niet</b>	Er is geen netspanning	► Controleer de netspanning ► Controleer de stroomkabel-/aansluiting.
	De stekker is niet ingestoken	► Steek de stekker in het stopcontact
	UVC-lamp is defect	► UVC-lamp vervangen
<b>Water niet helder</b>	Doorstroomleiding is vervuild	► Reinigen met reinigingsborstel
	UVC-lamp heeft geen vermogen meer	► UVC-lamp vervangen bedrijfstijd van ca. 8.000 uur overschreden

Neem bij andere storingen contact op met de servicedienst van EHEIM.

## Buitenbedrijfstelling en verwijdering

### Opslaan



1. Apparaat demonteren van het aquarium
2. Reinig het apparaat.
3. Berg het apparaat op een vorstvrije locatie op.

### Afdanken



Het apparaat moet aan het einde van de levensduur volgens de desbetreffende wettelijke voorschriften worden verwijderd. Informatie over het verwijderen van elektrische en elektronische apparaten in de Europese Gemeenschap: Deze regelingen zijn gebaseerd op EU-richtlijn 2012/19/EU betreffende afgedankte elektrische en elektronische apparatuur (WEEE). Volgens deze richtlijn mag het apparaat niet meer als gewoon (huishoudelijk) afval worden behandeld. Het apparaat kan bij een inzamelpunt voor recycling van elektrische en elektronische apparaten worden ingeleverd. De verpakking van het product bestaat uit materialen die gerecycled kunnen worden. Verwijder deze op milieuvriendelijke wijze en lever ze in voor recycling.

**EHEIM reeflexUV+e**-renare desinficerar vattnet i akvarier med söt- och saltvatten med hjälp av UV-C-strålning och drivs genom filtersystemets vattencirkulation (trycksidan) eller via en separat cirkulationspump (ingår ej). Genom ett glasrör flyter akvarievattnet permanent förbi UV-C-lampan inne i aluminiumkåpan. På detta sätt reduceras resp. elimineras alger, bakterier, svampar, virus och andra sjukdomsalstrare som finns i vattnet. **EHEIM reeflexUV+e**-renare garanterar rent, kristallklart akvarievatten och friska fiskar.

## UVC vattenrenare reeflexUV+e 500 / 800 / 1500 / 2000

### Allmänna instruktioner



#### Information om hur du använder bruksanvisningen

Innan du tar den här apparaten i drift för första gången ska du ha läst igenom och förstått hela bruksanvisningen. Läs bruksanvisningen noga innan du öppnar enheten för underhåll.

Betrakta bruksanvisningen som en del av denna produkt och förvara den på ett säkert och lättillgängligt sätt.

Skicka med bruksanvisningen om apparaten överlåtes till tredje part.

### Symbolförklaring

Följande symboler används på apparaten:



#### Fara på grund av optisk strålning

Symbolen indikerar en överhängande fara som kan leda till skador på hud och ögon om lämpliga förebyggande åtgärder inte vidtas.



Apparaten får endast användas inomhus för akvaristiska syften.



Apparaten har skyddsklass I.

**IP X7** Symbolen indikerar att enheten är skyddad mot kortvarig nedsänkning i vatten.



Apparaten har godkänts enligt gällande nationella föreskrifter och direktiv, och uppfyller gällande EU-standarder.

Följande symboler och signalord används i bruksanvisningen:



#### Fara för personskador på grund av farlig elspänning!

Symbolen innebär omedelbar fara som kan leda till dödsfall eller allvarliga personskador om inte motsvarande försiktighetsåtgärder vidtas.



#### FARA!

Symbolen informerar om att det finns risk för fara som kan leda till döden eller allvarlig kroppsskada.



#### Fara på grund av optisk strålning

Symbolen indikerar en överhängande fara som kan leda till skador på hud och ögon om lämpliga förebyggande åtgärder inte vidtas.



#### Kvicksilverrisk

Symbolen indikerar en överhängande fara som kan medföra hälsorisker.



#### WARNING!

Symbolen informerar om att det finns risk för fara som kan leda till medelsvåra till lätta skador eller hälsorisker.



#### FÖRSIKTIGHET!

Symbolen informerar om att det finns risk för saksador.



Hänvisning med nyttig information och tips.

## Användningsområde

Apparaten och alla delar som ingår i leveransen är avsedda för användning i hemmiljö och får endast användas:



- för desinfektion av akvarievatten från sötvatten- och saltvattenakvarium
- inomhus
- i enlighet med de tekniska specifikationerna

För apparaten gäller följande begränsningar:



- använd aldrig UVC-lampan utanför sitt hölje eller för något annat ändamål
- Den får inte användas för yrkesmässiga eller industriella ändamål
- Vattentemperaturen får inte överskrida 35 °C
- enheten får, varken för sötvatten eller saltvatten, användas vid förekomsten av frätande, brandfarliga, aggressiva eller explosiva ämnen
- Den får aldrig drivas utan vattengenomströmning

## Säkerhetsanvisningar

**Denna apparat kan innebära fara för personer och saker i fall apparaten används på ett olämpligt sätt eller om inte alla säkerhetsanvisningar beaktas.**

**För din egen säkerhet**



- **Se till att apparatens förpackning och smådelar hålls utom räckhåll för barn och personer som inte är medvetna om sitt agerande. Förpackningen och smådelarna kan utgöra en fara (risk för kvävning). Förvaras utom räckhåll för djur.**
- **Denna apparat kan användas av barn från och med 8 år och äldre samt av personer med nedsatt fysisk, sensorisk och mental förmåga eller bristande erfarenhet och kunskap, under förutsättning att de befinner sig under uppsikt eller har undervisats om apparatens säkra användning. Barn får inte leka med apparaten. Rengöring och användarunderhåll får ej utföras av barn utan att en vuxen person håller uppsikt.**
- **Genomför en besiktningskontroll innan apparaten tas i drift för att säkerställa att apparaten och i synnerhet nätkabeln och stickkontakten är oskadda.**
- **använd inte enheten om den inte fungerar som den ska eller är skadad**
- **Använd aldrig apparaten med en skadad nätkabel.**
- **Reparationer får uteslutande göras av servicetekniker från EHEIM.**
- **Bär inte apparaten genom att hålla i nätkabeln och dra inte i kabeln eller apparaten för att stänga av strömmen, utan dra alltid i stickkontakten.**
- **Genomför endast arbeten som finns beskrivna i anvisningarna.**
- **Utför aldrig några tekniska ändringar på apparaten.**
- **Använd endast originalreservdelar och -tillbehör till apparaten.**
- **använd aldrig UVC-lampan utanför dess hölje.**
- **titta aldrig in i UVC-lampans ljus.**
- **de elektriska installationerna måste uppfylla internationella och nationella installationsföreskrifter.**



- Som skydd mot för hög kontaktspänning måste installationen innehålla ett felströmsskydd med en nominell utlösningsström på högst 30 mA. Fråga en auktoriserad elektriker.
- Separera genast alla apparater i akvariet från elnätet vid ett vattenläckage eller om jordfelsbrytaren utlöses.
- Separera alltid alla apparater i akvariet från elnätet om de inte används, innan delar monteras eller demonteras och innan rengörings- och underhållsarbeten genomförs.
- Nätkabeln för apparaten kan inte bytas ut. Vid skador på kabeln måste apparaten skrotas.
- Skydda nätuttaget och stickkontakten mot fukt. Vi rekommenderar att göra en ögla på nätkabeln som förhindrar att eventuellt vatten på kabeln rinner ner till stickkontakten.
- Apparaten elektriska specifikationer måste överensstämma med elnätets specifikationer. Du hittar alla uppgifter på typskylten, på förpackningen eller i denna bruksanvisning.

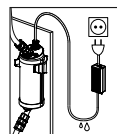

## A Begreppsdefinition

① Aluminiumkåpa ② Kåpens lock ③ 2 x stjärnskruvar M5 x 10 mm ④ UV-C-lampa ⑤ Fattning för UV-C-lampa ⑥ Driftdon med nätkabel ⑦ Spännhylsa ⑧ Slanganslutning  $\varnothing$  12/16 mm ⑨ Slanganslutning  $\varnothing$  16/22 mm ⑩ Fönster för funktionskontroll i glas ⑪ Hållare ⑫ 4 x fästskruvar för hållare ⑬ Kopplingsmutter (slangsäkring) ⑭ Status-LED ⑮ Beröringsfält

## Uppackning



Denna enhet innehåller en UV-C-lampa.

Kontrollera om alla delar är med när du packar upp. Av säkerhetsskäl har UV-C-lampan förpackats separat och är inte monterad i apparaten. Detta för att undvika brottskador under transporten.



**OBS!** UV-C-lampan innehåller kvicksilver! UV-C-lampan måste hanteras omsorgsfullt **BROTTRISK!** Glaskroppen får ej beröras med fingrarna. Använd alltid en mjuk duk eller liknande.

## B Montering



Läs instruktionen noga före monteringen och beakta under alla omständigheter säkerhetsinformationen.

Öppna de båda stjärnskruvarna ③ och ta av kåpens ② lock. Dra ut UV-C-lampans ⑤ fattning. Sätt försiktigt i UV-C-lampan ④ i fattningen ⑤ tills du tydligt hör att den klickar fast. Sätt försiktigt åter i fattningen med den monterade UV-C-lampan i kåpan och tryck fast den. Sätt kåpens lock på plats och skruva fast det.



**OBS!** UV-C-lampan får aldrig användas utanför apparaten. Oavsiktlig användning av enheten eller skador på höljet kan leda till utsläpp av farlig UV-C-strålning. **Redan små mängder UV-C-strålning kan förorsaka skador på ögon och hud.**

Montera hållare ⑪ och driftdon ⑥ på en lämplig plats (t.ex. i skåpet under akvariet) med hjälp av medföljande skruvar och fixera UV-renaren i hållaren.



**OBS!** För att undvika vattenskador vid rengöring och underhåll, måste filtret resp. cirkulationspumpen tas ur drift innan UV-renaren installeras i filtrets slangsystem. Se till att det inte finns något vatten kvar i ledningssystemet.

Installera UV-renaren **EHEIM reflexUV+e** på trycksidan (det externa filtrets eller cirkulationspumpens vattenretur). För slangändarna på slanganslutningarna ⑧ ⑨ och säkra med kopplingsmuttern ⑬. Anslut slanganslutningen till UV-renaren genom att vrida på skruvhylsorna ⑦ och dra åt för hand. Ta filter resp. cirkulationspump åter i drift. Beakta tillverkarens bruksanvisning.

## Operation

### Systemkrav

Wi-Fi-kapabla slutenheter (smarta telefoner, surfplattor, bärbara datorer etc.).

### Skapa eller ansluta ett nätverk

Sätt enheten i drift genom att koppla in nätkontakten. Funktionskontrollfönstret ⑩ lyser blått.



- Status-LED ⑭ blinkar vitt: Enhetens nätverk håller på att skapas.
- Status-LED lyser blått: Enheten har skapat ett nätverk.

### Anslut till ett Wi-Fi-nätverk

1. Öppna nätverksinställningarna för din slutenhet (smarttelefon, surfplatta, bärbar dator etc.).
2. Anslut din slutenhet till enhetens Wi-Fi-nätverk (SSID) **EHEIM reflex XXXXXXXX**.
3. Ange nätverkssäkerhetsnyckeln (Key).



Du hittar SSID och nätverkssäkerhetsnyckeln på etiketten på förkopplingsdonet ⑥ eller skanna **QR-koden 1** för att upprätta en anslutning.

### Tillgång till webbplatsen

4. Öppna din webbläsare och ange följande webbadress: **http://192.168.1.1**



Du kan också använda **QR-kod 2** (se etikett) för att öppna webbplatsen i webbläsaren.

### Inledande konfiguration

5. Välj önskat språk i språkväljaren och följ instruktionerna för den första konfigurationen.

### Återställ

Rör vid beröringsfältet ⑮ med ett finger i ca 8 till 10 sekunder tills status-LED:n lyser med färgskiftning. Om statuslampan lyser grönt är återställningen klar och enheten skapar sitt nätverk igen. Nätverkets säkerhetsnyckel och **QR-kod 1** är ogiltiga. Anslutning till nätverket är möjlig utan nätverkssäkerhetsnyckeln.

### Betydelse Status-LED

- Statuslampan blinkar vitt: Nätverket håller på att skapas.
- Status-LED lyser blått: Enheten har skapat ett nätverk och är redo för drift.
- Status LED lyser grönt: Enheten är ansluten till en annan EHEIMdigital-enhet.

## C Rengöring och underhåll



**OB!** Innan underhållsarbeten utförs måste apparaten skiljas från elnätet. För att undvika vattenskador vid rengöring och underhåll, måste filtret resp. cirkulationspumpen tas ur drift innan UV-renaren installeras. Se till att det inte finns något vatten kvar i ledningssystemet.

**Rengöring:** Ta loss UV-renaren från ledningssystemet genom att vrida på spännhylsorna ⑦ och ta ut den ur hållaren. Rengör glasröret inuti UV-klararen med jämna mellanrum, helst varje gång filtret rengörs, senast efter 3 månader. **EHEIM** universal-rengöringsborste (beställningsnr. 4005570) dras igenom ett flertal gånger.

**Underhåll:** UV-C-lampan har en max. drifttid på ca 8 000 timmar och måste därefter bytas ut. Tiden visas i programvarans enhetsöversikt eller meddelas via e-post.



Läs instruktionen noga före monteringen och beakta under alla omständigheter säkerhetsinformationen.



**OB!** UV-C-lampan får aldrig användas utanför apparaten. Oavsiktlig användning av enheten eller skador på höljat kan leda till utsläpp av farlig UV-C-strålning. **Redan små mängder UV-C-strålning kan förorsaka skador på ögon och hud.**

Öppna de båda stjärnskruvarna ③ och ta av kåpens lock ②. Ta loss fattningen med UV-C-lampan ur kåpan och dra försiktigt ut UV-C-lampan ur fattningen. Sätt försiktigt i en ny UV-C-lampa i fattningen, tills du tydligt hör att den klickar fast (se bild B3).



**OB!** UV-C-lampan innehåller kvicksilver! UV-C-lampan måste hanteras omsorgsfullt **BROTTRISK!** Glaskroppen får ej beröras med fingrarna. Använd alltid en mjuk duk eller liknande.

## Avhjälpa fel



### Varning! Fara för elektrisk stöt!

- Dra ut stickkontakten innan du börjar avhjälpa fel.

Fel	Möjliga orsaker	Åtgärder
<b>UVC-lampan tänds inte</b>	Nätspänning saknas	<ul style="list-style-type: none"> <li>▶ Kontrollera nät-spänningen</li> <li>▶ Kontrollera matarledningen</li> </ul>
	Stickkontakten är inte isatt	▶ Sätt i stickkontakten i vägguttaget
	UVC-lampan är defekt	▶ Byt UVC-lampa
<b>Vattnet är inte klart</b>	Genomströmningsledningen är smutsig	▶ Rengör med rengöringsborsten
	UVC-lampan har ingen lyskraft mer	▶ Byt UVC-lampa drifttid på ca 8 000 timmar överskridits

Kontakta EHEIM-serviceavdelningen vid övriga fel.

## Urdrifttagning och bortskaffande

### Förvaring



1. Koppla bort enheten från akvariet
2. Rengör apparaten
3. Förvara den på en frostfri plats.

### Kassering



Beakta gällande föreskrifter vid kassering. Information om omhändertagande av elektriska och elektroniska apparater inom EU: Inom EU gäller nationella föreskrifter för elektriskt drivna apparater som grundar sig på EU-direktiv 2012/19/EU om avfall som utgörs av eller innehåller elektrisk och elektronisk utrustning (WEEE). Enligt detta direktiv får sådana apparater inte längre kastas i det kommunala avfallet eller bland hushållsavfall. Apparaten lämnas in till den kommunala sopstationen eller återvinningscentralen utan kostnad. Produktförpackningen består av återvinningsbara material. Kassera den på miljömässigt sätt och lämna in för återvinning.



**EHEIM reeflexUV+e**-rensere desinfiserer vannet i fersk- og saltvannsakvarier med UV-C stråler. Renseren kan settes inn som en del av kretsløpet i filtersystemet (utløpssiden) eller drives med en separat sirkulasjonspumpe (ikke med i leveransen). Akvarievannet føres permanent gjennom et glassrør som sitter på UV-C lampen inne i aluminiumshuset. Dette reduserer/ eliminerer forekomsten av frittstående alger, bakterier, sopp, virus og andre smittebærere. **EHEIM reeflexUV+e**-rensere gir rent, krystallklart vann i akvariet og sunne fisker.

## UVC renser reeflexUV+e 500 / 800 / 1500 / 2000

### Generelle råd til brukeren



#### Informasjon om bruken av denne bruksanvisningen

Før du tar maskinen i bruk for første gang, må du ha lest gjennom og forstått hele bruksanvisningen. Les bruksanvisningen nøye før apparatet åpnes for tilsyn.

Bruksanvisningen er en del av produktet, det er derfor viktig at du tar vare på den og oppbevarer den lett tilgjengelig.

La bruksanvisningen følge produktet om du overlater det til tredjepersoner.

#### Forklaring av symbolene

Følgende symboler brukes på apparatet:



#### Fare på grunn av optisk stråling

Symbolet viser til en umiddelbart truende fare som kan være skadelig for hud og øyne, dersom riktige tiltak ikke tas.



Apparatet skal kun brukes til akvaristiske bruksområder innendørs.



Apparatet har risikoklasse I.

**IP X7** Symbolet viser at apparatet er beskyttet mot kort tids neddykking.



Apparatet er godkjent i samsvar med gjeldende nasjonale forskrifter og retningslinjer og oppfyller kravene i EU-standardene.

Følgende symboler og signalord brukes i denne bruksanvisningen:



#### Fare for personskader på grunn av farlig elektrisk spenning!

Symbolet henviser til en umiddelbar fare som kan føre til dødsulykker eller alvorlig personskade, hvis den ikke forebygges med egnede tiltak.



#### FARE!

Symbolet gjør oppmerksom på overhengende fare som kan føre til død eller alvorlig personskade.



#### Fare på grunn av optisk stråling

Symbolet viser til en umiddelbart truende fare som kan være skadelig for hud og øyne, dersom riktige tiltak ikke tas.



#### Fare på grunn av kvikksølv

Symbolet viser til en umiddelbart truende fare som kan medføre helse- og miljørisiko.



#### ADVARSEL!

Symbolet gjør oppmerksom på overhengende fare som kan føre til middels til lett personskade eller helse- og miljørisiko.



#### FORSIKTIG!

Symbolet gjør oppmerksom på fare for materielle skader.



Merknad med nyttige opplysninger og tips.

## Bruksområde

Apparatet og alle deler som er inkludert i leveransen er kun tenkt til privat bruk, og skal utelukkende brukes:



- Til desinfisering av akvarievann i fersk- og saltvannsakvarier.
- i samsvar med de tekniske data

Følgende begrensninger gjelder for apparatet:



- Bruk aldri UVC-pæren utenfor hus eller til andre formål.
- skal ikke brukes til kommersielle eller industrielle formål
- Vanntemperaturen må ikke overskride 35 °C
- Skal ikke utsettes for etsende, lettantennelige, aggressive eller eksplosive stoffer, saltvann eller drikkevann.
- skal aldri brukes uten gjennomstrømming av vann

## Sikkerhetsmerknader

**Dette apparatet kan utgjøre farer for personer og eiendeler, hvis apparatet brukes ikke brukes tilsvarende tiltenkt bruk, eller hvis sikkerhetsmerknadene ikke følges.**

**Av hensyn til din sikkerhet**



- **Apparatets emballasje og små deler må ikke falle i hendene på barn eller personer som ikke er seg bevisst sine handlinger, ettersom det kan utgå risikoer fra den (fare for kvelning!). Skal holdes på avstand fra dyr.**
- **Dette apparatet kan brukes av barn over 8 år og av personer med reduserte fysiske, sensoriske eller mentale evner eller mangel på erfaring og/eller kunnskaper, forutsatt at de blir overvåket eller instruert i sikker bruk av apparatet, og forutsatt at de har forstått risikoene som er forbundet med det. Barn må ikke leke med maskinen. Rengjøring og vedlikehold fra brukeren skal ikke utføres av barn, med mindre de er under oppsyn.**
- **Utfør en visuell kontroll før bruk, slik at du er sikker på at apparatet, særlig strømkabelen og støpslet, er uten skader.**
- **Benytt ikke apparatet dersom det ikke fungerer som det skal eller er skadet.**
- **Du må aldri bruke apparatet dersom strømkabelen har skader.**
- **Reparasjoner skal kun utføres av EHEIM service.**
- **Ikke bær apparatet etter strømkabelen, og dra alltid i støpslet og ikke i kablelen eller apparatet når du skal koble det fra strømmettet.**
- **Du må bare utføre arbeider som er beskrevet i denne bruksanvisningen.**
- **Utsett ikke strømkabelen for varme, olje og skarpe kanter.**
- **Bruk kun originale reservedeler og tilbehør.**
- **Anvend aldri UVC-pæren utenfor huset sitt.**
- **Se aldri inn i lyset fra UVC-pæren.**
- **Den elektriske installasjonen må være i samsvar med internasjonale og nasjonale lovbestemmelser.**



- Som berøringsbeskyttelse må det finnes strømverm med dimensjonert utløserstrøm som ikke overstiger 30mA. Ta kontakt med en fagperson.
- Koble umiddelbart alle apparatene i akvariet fra strømmettet ved vannlekasje eller hvis jordfeilbryteren utløses.
- Du må prinsipielt koble alle apparatene i akvariet fra strømmettet når de ikke er i bruk, før du monterer eller demonterer deler og før alle arbeider med rengjøring og vedlikehold.
- Apparatet nettkabel kan ikke skiftes ut. Ved skader på kabelen må apparatet kasseres.
- Stikkontakt og støpsel må ikke utsettes for fuktighet. Det anbefales å lage en dryppsløyfe med strømkabelen for å forhindre at vann som ev. renner langs kabelen, når fram til stikkkontakten.
- Apparatet tekniske data må stemme overens med strømmettets data. Du finner disse data på merkeplaten, emballasjen eller i denne bruksanvisningen.

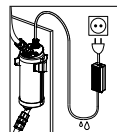

## A Betegnelser

① Aluminiumshus ② Løkk ③ 2 x Skruer med stjernespor M5 x 10 mm ④ UV-C-lampe ⑤ Holder for UV-C-lampe ⑥ Forkoblingsutstyr med ledning ⑦ Skruhylse ⑧ Slangekobling Ø 12/16 mm ⑨ Slangekobling Ø 16/22 mm ⑩ Kontrollvindu i glass ⑪ Holder ⑫ 4 x festeskruer for holder ⑬ Koplingsmutter (slangesikring) ⑭ Status-LED ⑮ Berøringsfelt

## Utpakking



Denne enheten inneholder en UV-C-lampe.

Kontroller at alle deler er med når du pakker ut apparatet. Av sikkerhetshensyn er UV-C lampen pakket separat og ikke montert inn i apparatet for å unngå bruddskader under transport.



**PASS PÅ:** UV-C lampen inneholder kvikksølv! Vær forsiktig når du holder på med UV-C lampen, den **kan lett gå i stykker!** Ikke ta på glasset med bare fingre. Bruk en myk klut eller lignende.

## B Montering



**Før du monterer rensere er det viktig at du leser gjennom monteringsinstruksen og sikkerhetsanvisningene.**

Løsne de to stjerneskrueene ③ og ta av lokket ②. Trekk ut holderen ⑤ for UV-C lampen. Sett UV-C-lampen ④ forsiktig inn i holderen ⑤ til du hører at den fester. Sett holderen med den monterte UV-lampen forsiktig inn i apparathuset og trykk godt fast. Sett på lokket og skru det fast.



**PASS PÅ:** UV-C lampen må aldri brukes utenfor apparathuset. Utsiktet bruk av enheten eller skade på huset kan føre til utslipp av farlig UV-C-stråling. **UV-C stråling kan skade hud og øyne, selv i små mengder.**

Fest holder ⑪ og forkoblingsutstyr ⑥ på et egnet sted (f.eks i skapet under akvariet) med skruene som følger med og plasser UV-renseren i holderen.



**PASS PÅ:** For å unngå vannskade bør slangesystemet, bør filteranlegget/sirkulasjonspumpen stanses før rensere installeres. Pass på at slangene er tomme for vann.

UV-renseren **EHEIM reeFlexUV+e** skal installeres på trykksiden (returløp fra eksterntfilter eller sirkulasjonspumpe). Skyv endene av slangene inn på slangekoblingene ⑧ ⑨ og sikre med koblingsmutter ⑬. Forbind slangekoblingen med UV-renseren ved å dreie skruhylsene ⑦ og trekke godt til for hånd. Ta filteranlegget / sirkulasjonspumpen i drift igjen. Følg bruksanvisningen fra produsenten.

## Service

### Systemkrav

WiFi-aktiverte sluttenheter (smarttelefon, nettbrett, bærbar PC, etc.).

### Opprett eller koble til nettverk

Sett apparatet i drift ved å sette i støpselet. Funksjonskontrollvindu ⑩ lyser blått.



- Status-LED ⑭ blinker hvitt: Enhetsnettverket opprettes.
- Status-LED lyser blått: Enheten har opprettet et nettverk.

### Koble til WiFi-nettverket

1. Åpne nettverksinnstillingene til sluttenheten (smarttelefon, nettbrett, bærbar PC, etc.).
2. Koble sluttenheten til enhetens WiFi-nettverk (SSID) **EHEIM reeflex XXXXXXXX**.
3. Angi nettverkssikkerhetsnøkkelen (Key).



Du kan finne SSID og nettverkssikkerhetsnøkkel (Key) på etiketten på ballasten ⑥ eller skanne **QR-koden 1** for å opprette en forbindelse.

### Besøker siden

4. Åpne nettleseren din og skriv inn følgende nettadresse: <http://192.168.1.1>



Du kan også bruke **QR-kode 2** (se etikett) for å åpne nettsiden i nettleseren.

### Innledende konfigurasjon

5. Velg ønsket språk fra språkvalget og følg instruksjonene for den første konfigurasjonen.

### Nullstille

Berør berøringsfeltet ⑮ med en finger i ca 8 til 10 sekunder til status-LED endrer farge. Hvis status-LED-en lyser grønt, er tilbakestillingen fullført og enheten oppretter nettverket sitt igjen. Nettverkssikkerhetsnøkkel (Key) og **QR-kode 1** er ugyldige. Tilkobling til nettverket er mulig uten nettverkssikkerhetsnøkkel (Key).

### Betydningen av status LED

- Status-LED blinker hvitt: Nettverk opprettes.
- Status-LED lyser blått: Enheten har opprettet et nettverk og er klar til bruk.
- Status LED lyser grønt: Enheten er koblet til en annen EHEIMdigital enhet.

## C Rengjøring og vedlikehold



**PASS PÅ: Kutt strømmen før du gjør vedlikehold på apparatet.** For å unngå vannskade når utstyret **rengjøres og vedlikeholdes** bør slangesystemet, filteranlegget/sirkulasjonspumpen stanses før renseren installeres. Pass på at slangene er tomme for vann.

**Rengjøring:** Skill UV-renseren fra slangesystemet ved å dreie på skruhuksene ⑦ og ta den ut av holderen. Rengjør glassrøret inne i UV-klareren med jevne mellomrom, helst hver gang filteret rengjøres, senest etter 3 måneder. Trekk **EHEIM** universalbørste (best.nr. 4005570) gjennom flere ganger.

**Vedlikehold:** UV-C lampen har en maksimal levetid på ca. 8.000 timer. Tiden vises i enhetsoversikten til programvaren eller kommuniseres via e-post.



**Før du montering er det viktig at du leser gjennom monteringsinstruksjonen og sikkerhetsanvisningene.**



**PASS PÅ:** UV-C lampen må aldri brukes utenfor apparatet. Utsiktet bruk av enheten eller skade på huset kan føre til utslipp av farlig UV-C-stråling. **UV-C stråling kan skade hud og øyne, selv i små mengder.**

Løsne de to stjerneskrueene ③ og ta av lokket ②. Ta holderen med UV-C lampen ut av apparatet og trekk UV-C lampen forsiktig ut av holderen. Sett den nye UV-C lampen forsiktig inn i holderen, til du hører at den fester (se bilde B3).



**PASS PÅ:** UV-C lampen inneholder kvikksølv! Vær forsiktig når du holder på med UV-C lampen, den **kan lett gå i stykker!** Glasset skal ikke berøres med bare fingre. Bruk en myk klut eller lignende.

## Utbedring av feil



### OBS! Elektrisk støt!

- Trekk alltid ut støpslet før utbedring av feil.

Feil	Mulig årsak	Tiltak
UVC-pæren lyser ikke	Ingen nettspenning	► Kontroller nettspenningen ► Kontroller tilførselsledningen
	Støpslet er ikke satt i	► Sett støpslet inn i stikkkontakten
	UVC-pæren er defekt	► Skift ut UVC-pæren
Vannet er ikke klart	Trykkstrømledningen er skitten	► Rengjør med børste
	UVC-pæren har ingen ytelse lenger	► Skift ut UVC-pæren Levetid på 8000 timer overskredet

Ta kontakt med EHEIM-kundeservice ved andre feil.

## Sette apparatet ut av drift

### Lagring



1. Demonter apparatet fra akvariet
2. Rengjør apparatet.
3. Lagre det på et frostfritt sted.

### Kassering



Overhold gjeldende lovfestede forskrifter når du skal sende apparatet inn til avfallsbehandling. Informasjon om avfallsbehandling av elektrisk og elektronisk utstyr i Det europeiske fellesskap: Innenfor Det europeiske fellesskap regulerer nasjonale forskrifter på grunnlag av EU-direktiv 2012/19/EC og utbrukt elektrisk og elektronisk utstyr (WEEE) hvordan elektrisk drevne apparater skal avfallsbehandles. I henhold til dette er det ikke lenger tillatt å kaste apparatet i kommunalt avfall eller husholdningsavfall. Apparatet kan returneres gratis ved kommunale avfallmottak. Produktemballasjen kan resirkuleres. Lever den til resirkulering.

**EHEIM reflexUV+e**-puhdistimet desinfioidaan makean ja suolaisen veden akvaarioiden veden UV-C-säteilyn avulla, ja niitä käytetään joko suodatinjärjestelmän vesikierrossa (painepuoli) tai erillisellä kiertopumpulla (ei kuulu toimitukseen). Akvaarion vesi virtaa jatkuvasti UV-C-lampun lasiputken läpi alumiinikotelon sisällä. Näin vähennetään tai eliminoidaan leijuvaa levää, bakteereita, itiöitä, viruksia ja muita taudinaiheuttajia. **EHEIM reflexUV+e**-puhdistimet huolehtivat akvaarion puhtaasta, kristallinkirkkaasta vedestä ja terveistä kaloista.

## UVC sterilisaattori reflexUV+e 500 / 800 / 1500 / 2000

### Yleisiä käyttöohjeita



#### Tietoja käyttöohjeen käytöstä

Ennen kuin laite otetaan käyttöön ensimmäisen kerran, täytyy käyttöohje lukea ja ymmärtää kokonaan. Tutustu huolella käyttöohjeisiin ennen laitteen avaamista huoltoa varten.

Pidä käyttöohjetta tuotteen osana, säilytä sitä huolella ja pidä se ulottuvilla.

Liitä tämä käyttöohje mukaan, kun luovutat laitteen edelleen kolmannelle osapuolelle.

### Symboliselitys

Laitteella käytetään seuraavia symboleja:



#### Optisen säteilyn aiheuttama vaara

Symboli viittaa välittömästi uhkaavaan vaaraan, joka voi vaurioittaa ihoa ja silmiä, jos vastaavat toimenpiteet laiminlyötiin.



Laitetta saa käyttää vain sisätiloissa akvaariokäyttöön.



Laite kuuluu suojausluokkaan I.

**IP X7** Symboli viittaa siihen, että laite on suojattu lyhyttä uppoamista vastaan.



Laite on hyväksytty asianomaisten kansallisten määräysten ja direktiivien mukaan ja vastaa EU-normeja.

Tässä käyttöohjeessa käytetään seuraavia symboleja ja merkkitähtiä:



#### Vaarallisesta sähköjännitteestä johtuva henkilövahinkojen vaara!

Symboli viittaa välittömästi uhkaavaan vaaraan, josta voi olla seurauksena kuolema tai vakavia vammoja, jos vastaaviin toimenpiteisiin ei ryhdytä.



#### VAARA!

Symboli viittaa uhkaavaan vaaraan, josta voi olla seurauksena kuolema tai vakava kehon vamma.



#### Optisen säteilyn aiheuttama vaara

Symboli viittaa välittömästi uhkaavaan vaaraan, joka voi vaurioittaa ihoa ja silmiä, jos vastaavat toimenpiteet laiminlyötiin.



#### Elohopean aiheuttama vaara

Symboli viittaa välittömästi uhkaavaan vaaraan, joka voi olla riski terveydelle.



#### VAROITUS!

Symboli viittaa uhkaavaan vaaraan, josta voi olla seurauksena keskikokoisesta lievään kehon vammaan tai terveydelliseen vaaraan.



#### VARO!

Symboli viittaa esinevahinkojen vaaraan.



Ohje, joka sisältää hyödyllisiä tietoja ja vinkkejä.

## Käyttöalue

Laitte ja kaikki toimituslaajuuteen sisältyvät osat on tarkoitettu käyttöön yksityisalueella ja sitä saa käyttää vain:



- Makean ja suolaisen veden akvaarioiden desinfiointiin
- sisätiloissa
- noudattamalla teknisiä tietoja

Laitteeseen pätevät seuraavat rajoitukset:



- Älä koskaan käytä UVC-lamppua kotelon ulkopuolella tai muihin tarkoituksiin.
- älä käytä kaupallisiin tai teollisiin tarkoituksiin
- veden lämpötila ei saa ylittää 35 °C lämpötilaa
- Syövyttäviä, helposti syttyviä, aggressiivisia tai räjähtäviä aineita ei saa kuljettaa, suolavesi sekä juomavesi
- älä milloinkaan toimi ilman veden läpivirtausta

## Turvallisuusohjeet

**Tästä laitteesta voi tulla vaaroja henkilöille ja esinearvoille, jos laitetta käytetään asi-  
aankuulumattomasti, tai ei käytetä käyttötarkoitusta vastaten, tai jos turvallisuusohjeita  
ei huomioida.**

### Turvallisuuttasi varten



- **Laitteen pakkaus ja pienet osat eivät saa päästä lasten tai ihmisten käsiin, jotka eivät ole tietoisia teoistaan, koska se voi aiheuttaa vaaran (tukehtumisvaara!). Pidä kaukana eläimistä.**
- **Tätä laitetta voivat käyttää vähintään 8 vuoden ikäiset lapset sekä henkilöt, joilla on vähentyneitä fyysisiä, aistimuksellisia tai henkisiä kykyjä tai puute kokemuksesta ja/tai tietämyksestä, jos heitä valvotaan tai on koulutettu laitteen turvallisen käyttöön ja he ovat ymmärtäneet siitä koituvat vaarat. Lapset eivät saa leikkiä laitteen kanssa. Lapset eivät saa suorittaa puhdistusta eikä käyttäjähuoltoa, vaikka heitä valvottaisiin.**
- **Suorita ennen käyttöä silmämääräinen tarkistus varmistaaksesi, että laite, erityisesti verkkokaapeli ja pistoke, ovat vahingoittumattomia.**
- **Älä käytä laitetta, jos se ei toimi oikein tai jos se on vaurioitunut.**
- **Älä milloinkaan käytä laitetta vahingoittuneen verkkokaapelin kanssa.**
- **Korjauksia saa suorittaa vain EHEIM-huoltopiste.**
- **Älä kanna laitetta verkkokaapelista. Virtaverkosta erottamiseksi vedä aina pistokkeesta, ei kaapelista tai laitteesta.**
- **Suorita vain töitä, jotka on kuvattu tässä käyttöohjeessa.**
- **Älä milloinkaan tee laitteeseen teknisiä muutoksia.**
- **Käytä laitteeseen vain alkuperäisvaraosia ja -varusteita.**
- **Älä koskaan käytä UVC-lamppua kotelon ulkopuolella.**
- **Älä koskaan katso suoraan UVC-lampun valoon.**





- Sähköasennusten on vastattava kansainvälisiä ja maakohtaisia asennusmääräyksiä.
- Suuren kosketusjännitteen suojaksi täytyy asennuksessa olla enintään 30 mA:n vikavirtasuojakytkin. Kysy neuvoja sähköalan ammattilaiselta.
- Erotta heti kaikki akvaarioissa olevat osat sähköverkosta vesivuodon yhteydessä, tai jos vikavirtasuojalaitteisto on lauennut.
- Erotta aina kaikki akvaarioissa olevat osat sähköverkosta, jos et käytä niitä ennen kuin asennat tai irrotat osia ja ennen puhdistus- ja huoltotöitä.
- Laitteen virtajohtoa ei voi muuttaa. Jos kaapeli on vaurioitunut, laite on viillinen romutettu.
- Suojaa pistorasia ja verkkopistoke kosteudelta. On suositeltavaa muodostaa verkkokaapelin kanssa tippasilmukka, joka estää kaapelia pitkin mahdollisesti tulevan veden pääsyn pistorasiaan.
- Laitteen sähköisten tietojen on vastattava toimitustietoja. Löydät nämä Tietoja arvokilvestä, pakkauksesta tai tästä käyttöoppaasta.

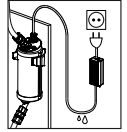

## A Käsitteiden määrittäminen

① alumiinikotelo ② kotelon kansi ③ 2 x ristipääruuvia M5 x 10 mm ④ UV-C-lamppu ⑤ UV-C-lampun kanta ⑥ liitäntälaitte ja verkkokaapeli ⑦ ruuviholkki ⑧ ruuviliitäntä Ø 12/16 mm ⑨ ruuviliitäntä Ø 16/22 mm ⑩ lasinen tarkastusikkuna ⑪ pidike ⑫ 4 x kiinnitysruuvia pidikkeelle ⑬ mutteri (letkuvarmistin) ⑭ Tila-LED ⑮ Kosketuskenttä

## Paketista poistaminen



Tämä laite sisältää UV-C-lampun.

Tarkasta paketista poistaessasi, ovatko kaikki osat mukana. UV-C-lamppu on turvallisuussyistä pakattu erikseen, eikä sitä ole asennettu laitteeseen, jotta se ei rikkoudu kuljetuksen aikana.



**HUOMIO:** UV-C-lamppu sisältää elohopeaa! Käsittele UV-C-lamppua huolella **RIKKOUTUMISEN VAARA!** Älä koske lasiin suoraan sormilla. Käytä ehdottomasti pehmeää linnaa tai muuta vastaavaa.

## B Asennus



Lue käyttöohjeet huolella ennen asentamista ja noudata ehdottomasti turvallisuusohjeita.

Avaa molemmat ristipääruuvit ③ ja nosta kotelon kansi ②. Vedä UV-C-lampun kanta ⑤ varovasti ulos. Laita UV-C-lamppu ④ varovasti kantaan ⑤ niin, että se napsahtaa kiinni. Laita kanta, johon UV-C-lamppu on asennettu, varovasti koteloon ja työnnä voimakkaasti. Laita kotelon kansi paikoilleen ja ruuvaa kiinni.



**HUOMIO:** UV-C-lamppua ei saa ottaa käyttöön laitteen ulkopuolella. Laitteen tahaton käyttö tai kotelon vaurioituminen voi aiheuttaa vaarallisen UV-C-säteilyn. **UV-C-säteily voi vahingoittaa silmiä ja ihoa myös pieninä annoksina.**

Kiinnitä pidike ⑪ ja liitäntälaitte ⑥ sopivaan paikkaan (esim. akvaarion alla olevaan kaappiin) mukana tulevilla ruuveilla ja laita UV-puhdistin pidikkeeseen.



**HUOMIO:** Vesivahingon välttämiseksi on ennen UV-puhdistimen asentamista letkut, suodatin tai kiertopumppu otettava pois toiminnasta ja varmistettava, että letkuissa ei ole enää vettä.

Asenna UV-puhdistin **EHEIM reeflexUV+e** painepuolelle (veden paluuvirtaus ulkosuodattimesta tai kiertopumpusta). Työnnä letkujen päät letkuliitäntöihin ⑧ ⑨ ja varmista mutterilla ⑬. Yhdistä letkuliitäntä UV-puhdistimeen kääntämällä ruuviholkkeja ⑦ ja kiristä käsivoimin. Ota suodatin tai kiertopumppu taas käyttöön. Ota huomioon valmistajan käyttöohjeet.



## Operaatio

### Järjestelmävaatimukset

Wi-Fi-yhteensopivat päätelaitteet (älypuhelin, tabletti, kannettava tietokone jne.).

### Luo tai yhdistä verkko

Ota laite käyttöön kytkemällä verkkopistoke pistorasiaan. Toiminnon ohjauksikuna ⑩ palaa sinisenä.



- Tila-LED ⑭ vilkkuu valkoisena: Yksikön verkkoa luodaan.
- Tila-LED palaa sinisenä: Laite on luonut verkon.

### Yhdistä Wi-Fi-verkkoon

1. Avaa päätelaitteen (älypuhelin, tabletti, kannettava tietokone jne.) verkkoasetukset.
2. Liitä päätelaitte laitteen Wi-Fi-verkkoon (SSID) **EHEIM reflex XXXXXXXX**.
3. Syötä verkon suojausavain (Key).



Löydät SSID-tunnuksen sekä verkon suojausavaimen liitännäilaitteen ⑥ etiketistä tai skanna **QR-koodi 1** yhteyden muodostamiseksi.

### Verkkosivuston käyttäminen

4. Avaa verkkoselain ja kirjoita seuraava verkko-osoite: <http://192.168.1.1>



Voit myös käyttää **QR-koodia 2** (katso etiketti) avataksesi verkkosivuston selaimessa.

### Alkuperäinen konfigurointi

5. Valitse haluamasi kieli kielivalitsimesta ja noudata alkuasetusten määritysohjeita.

### Resetoi

Kosketa kosketuskenttää ⑤ sormella noin 8-10 sekuntia ajan, kunnes tilan LED-valo syttyy värin vaihtuessa. Jos tilan LED-valo palaa vihreänä, nollaus on suoritettu ja laite luo verkon uudelleen. Verkon suojausavain (Key) ja **QR-koodi 1** ovat virheellisiä. Yhteys verkkoon on mahdollinen ilman verkon suojausavainta (Key).

### Merkitys Tila LED

- Tila-LED vilkkuu valkoisena: Verkkoa ollaan luomassa.
- Tila-LED palaa sinisenä: Laite on luonut verkon ja on käyttövalmis.
- Tila-LED palaa vihreänä: Laite on liitetty toiseen EHEIMdigital-laitteeseen.

## C Hoito ja huolto



**HUOMIO: Laite on irrotettava verkkovirrasta ennen huoltotöitä.** Vesivahingon välttämiseksi **puhdistuksessa ja huollossa** on ennen UV-puhdistimen asentamista letkut, suodatin tai kiertopumppu otettava pois toiminnasta ja varmistettava, että letkuissa ei ole enää vettä.

**Puhdistus:** Irrota UV-puhdistin letkuista ruuviholkkeja ⑦ kääntämällä ja ota se pois pidikkeestä. Puhdista UV-kirkastimen sisällä oleva lasiputki säännöllisin väliajoin, mieluiten aina suodattimen puhdistuksen yhteydessä, viimeistään 3 kuukauden kulluttua. Vedä **EHEIM**-puhdistusharja (tilausnro 4005570) monta kertaa läpi.

**Huolto:** UV-C-lampun maksimaalinen käyttöaika on noin 8 000 tuntia minkä jälkeen se on vaihdettava. Kellonaika näytetään ohjelmiston yksikkökatsauksessa tai ilmoitetaan sähköpostiviestillä.



**Lue käyttöohjeet huolella ennen asentamista ja noudata ehdottomasti turvallisuusohjeita.**



**HUOMIO:** UV-C-lamppua ei saa ottaa käyttöön laitteen ulkopuolella. Laitteen tahaton käyttö tai kotelon vaurioituminen voi aiheuttaa vaarallisen UV-C-säteilyn. **UV-C-säteily voi vahingoittaa silmiä ja ihoa myös pieninä annoksina.**

Avaa molemmat ristipääruuvit ③ ja nosta kotelon kansi ②. Ota kanta ja UV-C-lamppu kotelosta ja vedä UV-C-lamppu varovasti kannasta. Laita uusi UV-C-lamppu varovasti kantaan, kunnes se napsahtaa kiinni (katso kuva B3).



**HUOMIO:** UV-C-lamppu sisältää elohopeaa! Käsittele UV-C-lamppua huolella **RIKKOUTUMISEN VAARA!** Älä koske lasiin suoraan sormilla. Käytä ehdottomasti pehmeää liinaa tai muuta vastaavaa.

## Häiriöiden poistaminen



### Huomio! Sähköisku!

- Vedä verkkopistoke irti ennen häiriöiden poistamista.

Häiriö	Mahdollinen syy	Korjaus
<b>UVC-lamppu ei pala</b>	Verkkojännite puuttuu	► Tarkista verkkojännite ► Tarkista syöttöjohto
	Verkkopistoketta ei ole laitettu sisään	► Pistä verkkopistoke verkkopistorasiaan
	UVC-lamppu on viallinen	► Vaihda UVC-lamppu
<b>Vesi ei ole kirkasta</b>	Läpivirtausputki on likaantunut	► Puhdista puhdistusharjalla
	UVC-lampussa ei ole tehoa	► Vaihda UVC-lamppu 8 000 tunnin käyttöikä ylittyi

Muissa häiriöissä käänny EHEIM-huollon puoleen.

## Käytöstä poistaminen ja loppusijoitus

### Säilytys



1. Poista laite akvaariosta
2. Puhdista laite
3. Säilytä laitetta jäätymiseltä suojatussa paikassa.

### Hävittäminen



Huomioi laitteen hävittämisen yhteydessä lakisääteiset vaatimukset. Tietoa sähkö- ja elektroniikkalaitteiden hävittämisestä Euroopan yhteisön alueella: Euroopan yhteisön sisällä sähkökäyttöisten laitteiden hävittämistä säädellään kansallisilla säädöksillä, jotka perustuvat EU-direktiiviin 2012/19/EU käytetyistä elektroniikkalaitteista (WEEE) . Sen mukaisesti laitetta ei enää saa hävittää kunnallisen tai kotitalousjätteen mukana. Laite otetaan ilmaiseksi vastaan kunnallisissa keräyspisteissä ja kierrätyskeskuksissa. Tuotepakkaus on tehty kierrätyskelpoisista materiaaleista. Hävitä se ympäristöystävällisesti ja toimita uudelleenkäyttöön.

**EHEIM reflexUV+e**-rengøringsmidler desinficerer vandet i fersk- og saltvandsakvarier ved hjælp af UV-C-stråling. De cirkulerer i filtersystemets vandkredsløb (ved tryksiden) eller via en separat blandingspumpe (ikke med i leveringen). Akvariets vand flyder permanent igennem et glasrør, forbi UV-C lampen, som sidder i aluminium kabinet. Derigennem reduceres eller elimineres frit svømmende alger, bakterier, svampe, vira og andre sygdomsfremmede elementer. **EHEIM reflexUV+e**-rengøreheder sørger for rent, krystalklart akvarievand og sunde fisk.

## UVC renser reflexUV+e 500 / 800 / 1500 / 2000

### Almindelige brugeranvisninger



#### Informationer til brug af driftsvejledningen

Før produktet startes op første gang, skal driftsvejledningen læses helt igennem og forstås. Læs omhyggeligt betjeningsvejledningen før du åbner enheden til vedligeholdelse.

Betragt driftsvejledningen som en del af produktet, og opbevar den, så den er nem at finde igen.

Lad denne driftsvejledning følge med produktet, hvis du giver det videre til andre.

#### Symbolforklaring

Følgende symboler anvendes på produktet:



#### Fare gennem optisk stråling

Symbolet angiver en umiddelbar, alvorlig fare som kan resultere i skader på hud og øjne, hvis de relevante forholdsregler ikke overholdes.



Produktet må kun anvendes i indendørs rum til akvaristiske anvendelsesområder.



Produktet har beskyttelsesklasse I.

**IP X7**

Symbolet angiver også, at enheden er beskyttet mod kortvarig nedsænkning.



Produktet er godkendt i henhold til de gældende nationale forskrifter og direktiver og svarer til EU-standarderne.

Følgende symboler og signalord anvendes i denne betjeningsvejledning:



#### Fare for personskader på grund af farlig elektrisk spænding!

Symbolet henviser til en umiddelbart truende fare, som kan medføre døden eller alvorlige kvæstelser, hvis der ikke træffes de nødvendige forholdsregler.



#### FARE!

Symbolet henviser til en truende fare, der kan medføre døden eller alvorlige kvæstelser.



#### Fare gennem optisk stråling

Symbolet angiver en umiddelbar, alvorlig fare som kan resultere i skader på hud og øjne, hvis de relevante forholdsregler ikke overholdes.



#### Kviksølvfare

Symbolet angiver en umiddelbar, alvorlig fare som kan resultere i sundhedsfarer.



#### ADVARSEL!

Symbolet henviser til en truende fare, der kan medføre middel til lettere kvæstelser eller risiko for helbredet.



#### FORSIGTIG!

Symbolet henviser til fare for materielle skader.



Info med nyttige informationer og tips.

## Anvendelsesområde

Produktet og alle dele, som følger med ved leveringen, er beregnet til privat brug og må udelukkende anvendes til:



- til desinfektion af akvarievand, både fersk- og saltvandsakvarier
- indendørs
- ved samtidig overholdelse af de tekniske data

For produktet gælder følgende begrænsninger:



- anvend aldrig UVC lampen uden for kabinettet, eller til andre formål
- må ikke anvendes til erhvervmæssige eller industrielle formål
- Vandtemperaturen må ikke overskride 35°C
- må ikke anvendes til at pumpe ætsende, let brændbare, skurrende eller eksplosive stoffer, saltvand eller drikkevand
- må aldrig anvendes uden vandgennemstrømning

## Sikkerhedsanvisninger

**Dette produkt kan forårsage risici for personer samt for materielle værdier, hvis produktet anvendes forkert eller ikke til det tiltænkte anvendelsesområde, eller hvis sikkerhedsanvisningerne ikke overholdes.**

**For din sikkerheds skyld**



- **Lad ikke apparatets emballage og smådele komme i hænderne på børn eller personer, der er ikke bevidst om deres handlinger, da disse kan udgøre farer (kvælningsfare!). Skal holdes på afstand af dyr.**
- **Dette produkt kan bruges af børn fra 8 år samt af personer med reducerede fysiske, sensoriske og mentale evner eller mangel på erfaring og/eller viden, hvis de er under opsyn eller er oplært i sikker brug af produktet og har forstået farerne, som kan opstå i forbindelse med anvendelse af det. Børn må ikke lege med produktet. Rengøring og brugervedligeholdelse må ikke udføres af børn, medmindre de er under opsyn.**
- **Udfør en visuel kontrol før brug for at sikre, at produktet og især strømledningen og stikket er ubeskadigede.**
- **anvend ikke enheden hvis den ikke fungerer korrekt, eller hvis den er beskadiget.**
- **Brug aldrig produktet, hvis strømkablet er beskadiget.**
- **Reparationer må udelukkende udføres af en EHEIM-serviceafdeling.**
- **Bær ikke produktet i strømkablet, og træk altid i stikket og ikke i kablet eller produktet for at adskille det fra lysnettet.**
- **Udfør kun arbejde, som er beskrevet i denne vejledning.**
- **Foretag aldrig tekniske ændringer på produktet.**
- **Brug kun originale reservedele og tilbehør til produktet.**
- **anvend aldrig UVC lampen uden for kabinettet.**
- **kik aldrig direkte på lyset fra UVC lampen.**





- de elektriske installationer skal overholde alle internationale samt nationale bestemmelser.
- For at sikre, at berøringsspændingen ikke er for høj, skal installationen inkludere en fejlstrømsikring med en nominal udløsningsstrøm af højest 30 mA. Spørg din elektriker.
- Afbryd omgående alle apparater i akvariet fra lysnettet ved en vandlækage, eller hvis fejlstrømsrelæet udløses.
- Afbryd principielt alle apparater i akvariet fra lysnettet, hvis de ikke anvendes, før dele monteres eller afmonteres, og før alle former for rengøring og vedligeholdelse.
- Apparatets nettilslutningsledning kan ikke udskiftes. Ved skader på ledningen skal apparatets skrottes.
- Beskyt stikkontakten og strømstikket mod fugt. Det anbefales at danne en drypsløje med strømledningen, som forhindrer, at vand, som eventuelt løber ned af ledningen, kommer ned i stikkontakten.
- Apparatets elektriske data skal stemme overens med lysnettets data. Disse data kan findes på emballagens typeskilt eller i vejledningen.

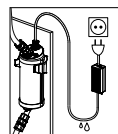

## A Definitioner

① aluminium kabinet ② kabinetsdæksel ③ 2 x krydskærverskruer M5 x 10 mm ④ UV-C lampe ⑤ UV-C lampens indfatning ⑥ styringsenhed med strømkabel ⑦ skruhylster ⑧ slangetilslutning Ø 12/16 mm ⑨ slangetilslutning Ø 16/22 mm ⑩ glas funktionskontrolvindue ⑪ holder ⑫ 4 x monteringskruer til holder ⑬ omløber (slangesikring) ⑭ Status-LED ⑮ Berøringsfelt

## Udpakning



Denne enhed indeholder en UV-C-lampe.

Tjek ved udpakningen om alle dele er med. UV-C lampen er af sikkerhedsmæssige årsager indpakket separat og derfor ikke monteret i enheden, for at forhindre brud ved transport.



**OBS:** UV-C lampen indeholder kviksølv! Håndter UV-C lampen meget forsigtigt **FARE FOR GLASBRUD!** Berør aldrig glasset direkte med fingrene. Dertil skal der bruges en blød klud eller lignende.

## B Montering



Læs vejledningen nøje før du begynder monteringen og vær opmærksom på sikkerhedshenvisningerne.

Løs begge krydskærverskruer ③ og løft dem fra ② kabinetsdækslet. Træk UV-C lampens indfatning ⑤ ud. Sæt UV-C lampen ④ forsigtigt således i indfatningen ⑤ at den griber fat med et klik. Sæt derefter forsigtigt indfatningen med den færdig monterede UV-C lampe i kabinettet og tryk, indtil det sidder fast. Nu skal kabinetsdækslet sættes på og skrues fast.



**OBS:** UV-C lampen må aldrig startes udenfor enheden. Utsigtet brug af apparatet eller beskadigelse af huset kan resultere i udsendelse af farlig UV-C-stråling. **UV-C stråling kan føre til skader på hud og øjnene - også i ringe doser.**

Holderen ⑪ og styringsenheden ⑥ skal monteres et dertil egnet sted (f. eks. i akvariets underskab) med de vedliggende skruer og UV-enheden skal fikseres på holderen.



**OBS:** For at undgå vandskader skal filteranlægget eller cirkulationspumpen sættes ud af drift, før UV-enheden integreres i slangesystemet. Du skal også være opmærksom på, at slangesystemet ikke må indeholde mere vand nu.

Installer UV-enheden **EHEIM reflexUV+e** ved tryksiden (vandtilbageløb fra det ydre filter eller fra cirkulationspumpen). Skub slangernes ender på slangetilslutningerne ⑧ ⑨ og fastgør dem med omløberen ⑬. Tilslut slangetilslutningen med UV-enheden ved drejning af skruehylstrene ⑦ og skru dem manuelt fast. Du kan sætte filteranlægget eller cirkulationspumpen i drift igen nu. Vær venligst opmærksom på producentens brugervejledning.

## Operation

### Systemvoraussetzung

Enheder med Wi-Fi-adgang (smartphone, tablet, bærbar computer osv.).

### Oprette eller forbinde netværk

Sæt apparatet i drift ved at sætte stikket i stikkontakten. Funktionskontrolvindue ⑩ lyser blå.



- Status-LED ⑭ blinker hvidt: Enhedens netværk er ved at blive oprettet.
- Status-LED'en lyser blå: Enheden har oprettet et netværk.

### Opret forbindelse til Wi-Fi-netværk

1. Åbn netværksindstillingerne for din endenhet (smartphone, tablet, bærbar computer osv.).
2. Slut enheden til enhedens Wi-Fi-netværk (SSID) **EHEIM reeflex XXXXXXXX**.
3. Indtast netværkssikkerhedsnøglen (Key).



Du kan finde SSID'et og netværkssikkerhedsnøglen på etiketten på ballasten ⑥ eller scanne **QR-koden 1** for at oprette en forbindelse.

### Adgang til webstedet

4. Åbn din webbrowser, og indtast følgende webadresse: **http://192.168.1.1**



Du kan også bruge **QR-kode 2** (se etiket) til at åbne webstedet i browseren.

### Oprindelig konfiguration

5. Vælg det ønskede sprog i sprogvælgeren, og følg instruktionerne for den indledende konfiguration.

### Nulstil

Berør berøringsfeltet ⑮ med en finger i ca. 8 til 10 sekunder, indtil status-LED'en lyser med farveskift. Hvis status-LED'en lyser grønt, er nulstillingen gennemført, og enheden opretter sit netværk igen. Netværkssikkerhedsnøglen (Key) og **QR-kode 1** er ugyldige. Forbindelse til netværket er mulig uden netværkssikkerhedsnøglen (Key).

### Betydning Status-LED

- Status-LED blinker hvidt: Netværk er ved at blive oprettet.
- Status-LED'en lyser blå: Enheden har oprettet et netværk og er klar til brug.
- Status-LED lyser grønt: Enheden er forbundet med en anden EHEIMdigital-enhed.

## C Rengøring og vedligeholdelse



**OBS: Enheden skal før evt. servicearbejde tages fra strømforsyningen.** For at undgå vandskader ved **rengøring og vedligeholdelse** skal filteranlægget eller cirkulationspumpen sættes ud af drift, før UV-enheden integreres i slangesystemet. Du skal også være opmærksom på, at slangesystemet ikke må indeholde mere vand nu.

### Rengøring:

Adskil UV-renseenheden fra ledningssystemet, idet du drejer skruehylstrene ⑦ og tag den ud af holderen. Rengør glasrøret inde i UV-klareren med jævne mellemrum, helst hver gang filteret renses, senest efter 3 måneder. Kør **EHEIM** universal rensningsbørste (varenr. 4005570) igennem flere gange.

### Vedligeholdelse:

UV-C lampen har en maks. driftstid af ca. 8.000 timer og skal derefter skiftes. Tiden vises i enhedsoversigten i softwaren eller sendes via e-mail.



**Læs vejledningen nøje før du begynder monteringen og vær opmærksom på sikkerhedshenvisningerne.**



**OBS:** UV-C lampen må aldrig startes udenfor enheden. Utilsigtet brug af apparatet eller beskadigelse af huset kan resultere i udsendelse af farlig UV-C-stråling. **UV-C stråling kan føre til skader på hud og øjnene - også i ringe doser.**

Løsn begge krydskærverskruer ③ og løft dem fra ④ kabinetsdækslet. Tag indfatningen med UV-C lampen ud af kabinettet og træk UV-C lampen forsigtigt af indfatningen. Sæt den nye UV-C lampe forsigtigt på indfatningen igen og tryk, indtil den griber fat med et lyd (se fig. B3).



**OBS:** UV-C lampen indeholder kviksølv! Håndtér UV-C lampen meget forsigtigt **FARE FOR GLASBRUD!** Berør aldrig glasset direkte med fingrene. Dertil skal der bruges en blød klud eller lignende.

## Afhjælpning af fejl



### Obs! Strømspødt!

- Tag strømskiftet ud før afhjælpning af fejl.

Fejl	Mulig årsag	Afhjælpning
UVC lampen lyser ikke	Netspænding mangler	▶ Kontrollér net-spændingen ▶ Kontrollér forsyningsledningen
	Strømtikket er ikke sat i	▶ Sæt strømtikket i stikkontakten
	UVC lampen er defekt	▶ UVC lampen skal udskiftes
Vandet er ikke klart	trykflowledning er beskidt	▶ rengør med rengøringsbørste
	UVC lampen har ingen effekt	▶ UVC lampen skal udskiftes Levetid på 8.000 timer overskredet

Ved andre fejl bedes du kontakte EHEIM-service.

## Nedlukning og bortskaffelse

### Opbevaring



1. Afmonter enheden fra akvariet
2. Rengør produktet
3. Opbevar produktet et frostsikkert sted.

### Bortskaffelse



Overhold de gældende forskrifter i loven vedrørende bortskaffelse af produktet. Informationer om bortskaffelse af elektriske og elektroniske apparater i den Europæiske Union: Inden for den Europæiske Union er bortskaffelse af elektriske apparater fastsat af nationale regler, som er baseret på EU-direktivet 2012/19/EU om affald fra elektronisk udstyr (WEEE). Derefter må produktet ikke længere bortskaffes med det kommunale affald eller husholdningsaffaldet. Produktet kan afleveres gratis på kommunale indsamlingssteder eller genbrugspladser. Produktemballagen består af materialer, som kan genbruges. Bortskaf disse miljøvenligt og aflever dem til genbrug.

Gli sterilizzatori **EHEIM reflexUV+e**, con l'ausilio dei raggi UV-C, disinfettano l'acqua dolce e salata degli acquari e vengono azionati nel ciclo dell'acqua del sistema filtrante (lato mandata) o tramite una pompa di circolazione separata (non inclusa nel volume di fornitura). L'acqua dell'acquario scorre in via permanente attraverso un tubo di vetro davanti alla lampada UV-C all'interno della cassa in alluminio, così si riduce la presenza, ovvero si eliminano, alghe, batteri, funghi, virus e altri agenti patogeni presenti liberamente nell'acquario. Gli sterilizzatori **EHEIM reflexUV+e** garantiscono un'acqua degli acquari pulita e cristallina e pesci sani.

## Chiarificatore UVC reflexUV+e 500 / 800 / 1500 / 2000

### Istruzioni per l'uso generali



#### Informazioni sull'impiego delle istruzioni per l'uso

Prima di mettere in funzione l'apparecchio per la prima volta, è necessario leggere per intero e comprendere le istruzioni per l'uso. Leggere attentamente le istruzioni per l'uso prima di aprire il dispositivo per la manutenzione.

Considerare le istruzioni per l'uso come parte del prodotto e conservarle bene e a portata di mano.

In caso di trasmissione dell'apparecchio a terzi, allegare le presenti istruzioni per l'uso.

### Spiegazione dei simboli

Sull'apparecchio vengono impiegati i seguenti simboli:



#### Pericolo dovuto a radiazioni ottiche

Il simbolo indica un pericolo imminente che potrebbe causare danni alla pelle e agli occhi se non vengono prese le misure appropriate.



L'apparecchio deve essere utilizzato solo in ambienti interni e per impieghi acquaristici.



L'apparecchio appartiene alla classe di isolamento I.

**IP X7** Il simbolo indica che il dispositivo è protetto contro una breve immersione.



L'apparecchio è approvato secondo le rispettive norme e direttive nazionali e corrisponde alle norme UE.

Nelle presenti istruzioni per l'uso vengono utilizzati i simboli e le avvertenze seguenti:



#### Pericolo di danni alle persone causati dalla tensione elettrica pericolosa!

Il simbolo richiama l'attenzione su un pericolo direttamente incombente, le cui conseguenze possono essere la morte o gravi lesioni se non vengono adottate le apposite misure di protezione.



#### PERICOLO!

Il simbolo indica un pericolo imminente, che può provocare la morte o lesioni gravi.



#### Pericolo dovuto a radiazioni ottiche

Il simbolo indica un pericolo imminente che potrebbe causare danni alla pelle e agli occhi se non vengono prese le misure appropriate.



#### Pericolo da mercurio

Il simbolo indica un pericolo imminente che può comportare rischi per la salute.



#### AVVISO!

Il simbolo indica un pericolo imminente, che può provocare danni fisici di media o lieve entità o costituire un rischio per la salute.



#### CAUTELA!

Il simbolo avverte del pericolo di danni materiali.



Avvertenza con informazioni e suggerimenti utili.

### Campo d'impiego

L'apparecchio e tutte le parti fornite in dotazione sono destinati all'uso nel campo privato e devono essere usati esclusivamente:



- per la disinfezione dell'acqua di acquari di acqua dolce e acqua di mare.
- all'interno
- nel rispetto dei dati tecnici

Per l'apparecchio valgono le seguenti restrizioni:





- non mettere mai in funzione la lampada UVC all'esterno dell'alloggiamento o per altri scopi.
- non utilizzarlo per scopi commerciali o industriali
- La temperatura dell'acqua non può superare i 35 °C
- non possono essere introdotte sostanze caustiche, facilmente infiammabili, aggressive o esplosive, acqua salata e acqua potabile.
- non utilizzarlo mai senza flusso d'acqua

## Avvertenze di sicurezza

**Questo apparecchio può costituire un pericolo per persone o beni materiali se esso non viene utilizzato correttamente o non secondo la finalità d'impiego oppure se le avvertenze di sicurezza non vengono osservate.**

### Per la vostra sicurezza



- **Non lasciare l'imballaggio dell'apparecchio in mano a bambini o a persone che non sono coscienti delle loro azioni in quanto può essere fonte di pericoli (pericolo di soffocamento!). Tenere lontano dagli animali.**
- **Solo per i paesi dell'UE:**  
Questo apparecchio può essere utilizzato da bambini sopra gli 8 anni e da persone con capacità fisiche, sensoriali o mentali ridotte o che non dispongono di esperienza e cognizioni tecniche, però a condizione che vengano sorvegliate e siano state addestrate nell'uso corretto dell'apparecchio e siano in grado di capire i pericoli conseguenti. I bambini non possono giocare con l'apparecchio. Gli interventi di pulizia e manutenzione non possono essere eseguiti da bambini se questi non vengono sorvegliati.
- **Il presente apparecchio non è progettato per essere utilizzato da persone (bambini compresi) con ridotte capacità fisiche, sensoriali o psichiche o che non siano dotate della necessaria esperienza/conoscenza, a meno che non siano assistite e controllate da una persona addetta alla sicurezza o ricevano dalla stessa le istruzioni relative all'utilizzo dell'apparecchio. Tenere sempre sotto controllo i bambini, per assicurarsi che non giochino con l'apparecchio.**
- **Prima dell'utilizzo, effettuare un controllo visivo per assicurare che l'apparecchio, in particolare il cavo elettrico e la spina, non siano danneggiati.**
- **non utilizzare il dispositivo se non funziona correttamente o se è danneggiato.**
- **Non utilizzare mai l'apparecchio con un cavo elettrico danneggiato.**
- **Le riparazioni possono essere eseguite esclusivamente da un punto di assistenza EHEIM.**
- **Non trasportare l'apparecchio tenendolo per il cavo elettrico e, per il disinserimento dalla rete elettrica, tirare sempre la spina e non il cavo o l'apparecchio.**
- **Eeguire solo lavori che sono stati descritti nelle presenti istruzioni.**
- **Non effettuare mai modifiche tecniche all'apparecchio.**
- **Utilizzare solo pezzi di ricambio e accessori originali per l'apparecchio.**
- **non utilizzare mai la lampada UVC all'esterno dell'alloggiamento.**
- **non guardare mai la luce della lampada UVC.**
- **gli impianti elettrici devono essere conformi alle norme di installazione internazionali e nazionali.**



- Per proteggere l'apparecchio dalla tensione di contatto che presenta valori elevati, deve essere munito di un dispositivo di protezione contro la falsa corrente con uno scatto falsa corrente nominale non superiore a 30 mA. Chiedete informazioni al Vostro elettricista qualificato.
- Staccare immediatamente tutti gli apparecchi nell'acquario dalla rete elettrica in caso di perdita d'acqua o se interviene l'interruttore differenziale.
- Per principio, staccare tutti gli apparecchi nell'acquario dalla rete elettrica, se non vengono utilizzati, prima di montare o smontare componenti e prima di tutti i lavori di pulizia e di manutenzione.
- Non si deve sostituire la linea di allacciamento alla rete di questa l'apparecchio. In caso di danneggiamento della linea, l'apparecchio non potrà più essere utilizzata.
- Proteggere la presa elettrica e la spina dall'umidità. Si consiglia di formare con il cavo elettrico un giro per impedire che l'acqua che scorre lungo il cavo possa entrare nella presa.
- I dati elettrici de l'apparecchio devono corrispondere ai dati della rete elettrica. Questi dati sono riportati sulla targhetta, sulla confezione o nelle presenti istruzioni.

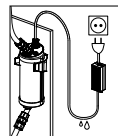

## A Legenda

① Cassa in alluminio ② Coperchio cassa ③ 2 x viti con intaglio a croce M5 x 10 mm ④ Lampada UV-C ⑤ Portalampada UV-C ⑥ Apparecchio per connessione in serie con cavo di rete ⑦ Manicotto filettato ⑧ Attacco per tubi flessibili Ø 12/16 mm ⑨ Attacco per tubi flessibili Ø 16/22 mm ⑩ Finestra in vetro per ispezione funzionamento ⑪ Supporto ⑫ 4 x viti di fissaggio per supporto ⑬ Dado per raccordi (sicurezza tubo flessibile) ⑭ LED di stato ⑮ Campo a sfioramento

## Disimballo



**Questo dispositivo contiene una lampada UV-C.**

Nel disimballare la scatola, verificare che siano presenti tutti i componenti. Per motivi di sicurezza, la lampada UV-C è confezionata separatamente e non è montata sull'apparecchio per evitare che si rompa durante il trasporto.



**ATTENZIONE!** La lampada UV-C contiene mercurio! Maneggiare con cura la lampada UV-C **PERICOLO DI ROTTURA!** Non toccare il corpo di vetro direttamente con le dita. Utilizzare necessariamente un panno morbido o simile.

## B Montaggio



**Prima di procedere al montaggio, leggere attentamente le istruzioni e osservare le avvertenze di sicurezza.**

Aprire le due viti con intaglio a croce ③ e sollevare il coperchio della cassa ②. Estratte le portalampada ⑤ per la lampada UV-C. Inserire la lampada UV-C ④ nel portalampada ⑤ con la dovuta cautela fino a quando non si innesta in posizione, emettendo un rumore. Inserire nuovamente sulla cassa il portalampada con la lampada UV-C montata, esercitando una forte pressione. Applicare il coperchio sulla cassa e fissare con le viti.



**ATTENZIONE!** Non mettere mai in funzione la lampada UV-C esternamente all'apparecchio. L'uso involontario dell'apparecchio o il danneggiamento dell'alloggiamento possono provocare l'emissione di pericolose radiazioni UV-C. **I raggi UV-C possono arrecare danni agli occhi e alla pelle anche in dosi minime.**

Fissare il supporto ⑪ e l'apparecchio per la connessione in serie ⑥ in un luogo appropriato (ad es. nell'armadietto inferiore dell'acquario) con le viti fornite in dotazione e bloccare lo sterilizzatore UV nel supporto.



**ATTENZIONE!** Per evitare un danno prodotto dall'acqua, prima di installare lo sterilizzatore UV nel sistema a tubi flessibili, disinserire il sistema filtrante, ovvero la pompa di circolazione, e assicurarsi che l'acqua non sia più presente nelle tubazioni.

Installare lo sterilizzatore **EHEIM reflexUV+e** sul lato mandata (acqua di ritorno dal filtro esterno o dalla pompa di circolazione). Spingere le estremità del tubo flessibile sui raccordi ⑧ ⑨ e bloccarle con il dado per raccordi ⑬. Collegare l'attacco per tubi flessibili allo sterilizzatore UV ruotando i manicotti filettati ⑦ e stringere bene. Rimettere in funzione il sistema filtrante, ovvero la pompa di circolazione. Osservare le istruzioni per l'uso del costruttore.

## Funzionamento

### Requisiti di sistema

Dispositivi finali compatibili con la Wi-Fi (smartphone, tablet, notebook, ecc.).

### Creare o collegare la rete

Mettere in funzione l'apparecchio inserendo la spina di rete. La finestra di controllo delle funzioni ⑩ si illumina di blu.



- Il LED di stato ⑭ lampeggia in bianco: è in corso la creazione della rete dell'unità.
- Il LED di stato si accende in blu: il dispositivo ha creato la rete.

### Collegarsi alla rete Wi-Fi

1. Aprire le impostazioni di rete del dispositivo finale (smartphone, tablet, notebook, ecc.).
2. Collegare il dispositivo finale alla rete Wi-Fi del dispositivo (SSID) **EHEIM reflex XXXXXXXX**.
3. Inserire la chiave di sicurezza di rete (Key).



L'SSID e la chiave di sicurezza della rete si trovano sull'etichetta del ballast ⑥ o si può scansionare il **codice QR 1** per stabilire una connessione.

### Accesso al sito web

4. Aprire il browser web e inserire il seguente indirizzo web: **http://192.168.1.1**



È anche possibile utilizzare il **codice QR 2** (vedere l'etichetta) per aprire il sito web nel browser.

### Configurazione iniziale

5. Selezionare la lingua desiderata dal selettore di lingua e seguire le istruzioni per la configurazione iniziale.

### Reset

Sfiorare il campo tattile ⑮ con un dito per circa 8 a 10 secondi, finché il LED di stato non si accende con un colore diverso. Se il LED di stato si illumina di verde, il reset è completato e l'unità crea nuovamente la propria rete. La chiave di sicurezza di rete (Key) e il **codice QR 1** non sono validi. La connessione alla rete è possibile anche senza la chiave di sicurezza di rete (Key).

### Significato LED di stato

- Il LED di stato lampeggia in bianco: la rete è in fase di creazione.
- Il LED di stato si accende in blu: il dispositivo ha creato la rete ed è pronto per il funzionamento.
- Il LED di stato si accende in verde: il dispositivo è collegato a un altro dispositivo EHEIMdigital.

## C Pulizia e manutenzione



**ATTENZIONE! Prima di qualsiasi intervento di manutenzione si raccomanda di scollegare l'apparecchio dalla rete**

**elettrica.** Per evitare un danno prodotto dall'acqua durante le operazioni di **pulizia e manutenzione**, prima di installare lo sterilizzatore UV nel sistema a tubi flessibili, disinserire il sistema filtrante, ovvero la pompa di circolazione, e assicurarsi che l'acqua non sia più presente all'interno delle tubazioni.

### Pulizia:

Separare lo sterilizzatore UV dal sistema delle tubazioni ruotando i manicotti filettati ⑦ ed estrarlo dal supporto. Pulire il tubo di vetro all'interno del chiarificatore UV a intervalli regolari, preferibilmente ogni volta che si pulisce il filtro, al più tardi dopo 3 mesi. Strofinare più volte con la spazzola universale di pulizia **EHEIM** (n° d'ordine 4005570).

**Manutenzione:** La lampada UV-C ha una durata massima di funzionamento di circa 8.000 ore e deve essere sostituita. L'ora è indicata nella panoramica delle unità del software o comunicata tramite messaggio e-mail.



**Prima di procedere al montaggio, leggere attentamente le istruzioni e osservare le avvertenze di sicurezza.**



**ATTENZIONE!** Non mettere mai in funzione la lampada UV-C esternamente all'apparecchio. L'uso involontario dell'apparecchio o il danneggiamento dell'alloggiamento possono provocare l'emissione di pericolose radiazioni UV-C. **I raggi UV-C possono arrecare danni agli occhi e alla pelle anche in dosi minime.**

Aprire le due viti con intaglio a croce ③ e alzare il coperchio della cassa ②. Estrarre dalla cassa il portalamпада con la lampada UV-C ed estrarre quest'ultima dal portalamпада con la dovuta cautela. Inserire una nuova lampada UV-C nel portalamпада fino a quando non si innesta in posizione, emettendo un rumore (vedi Fig. B3).



**ATTENZIONE!** La lampada UV-C contiene mercurio! Maneggiare con cura la lampada UV-C **PERICOLO DI ROTTURA!** Non toccare il corpo di vetro direttamente con le dita. Utilizzare necessariamente un panno morbido o simile.

## Eliminazione di guasti



### Attenzione! Scossa elettrica!

- Prima dell'eliminazione di guasti, tirare la spina.

Guasto	Possibile causa	Rimedio
<b>La lampada UVC non si accende</b>	Manca la tensione di rete	▶ Verificare la tensione di rete ▶ Controllare la linea di alimentazione
	La spina non è inserita	▶ Inserire la spina nella presa elettrica
	Lampada UVC difettosa	▶ Sostituire la lampada UVC
<b>L'acqua non è chiara</b>	Il tubo di flusso è sporco	▶ Pulire con spazzole per la pulizia
	La lampada UVC non ha più potenza	▶ Sostituire la lampada UVC Ha superato le 8.000 ore di vita

In caso di altri guasti, rivolgersi all'assistenza EHEIM.

## Disattivazione e smaltimento

### Immagazzinamento



1. Disinstallare il dispositivo dall'acquario
2. Pulire l'apparecchio
3. Immagazzinare l'apparecchio in un luogo protetto dal gelo.

### Smaltimento



In caso di smaltimento dell'apparecchio, osservare le rispettive normative di legge. Informazione sullo smaltimento di apparecchi elettrici ed elettronici nella comunità europea: All'interno dell'Unione Europea, lo smaltimento di apparecchi elettrici viene stabilito da norme nazionali che sono basate sulla direttiva UE 2012/19/UE sui rifiuti di apparecchiature elettriche ed elettroniche (RAEE). Di conseguenza, l'apparecchio non deve più essere smaltito insieme ai rifiuti comunali o domestici. L'apparecchio viene preso in consegna gratuitamente dai punti di raccolta o centri di riciclaggio comunali. L'imballaggio del prodotto è composto da materiali riciclabili. Questi devono essere smaltiti nel rispetto dell'ambiente e riciclati.

Los clarificadores **EHEIM reeflexUV+e** desinfectan por medio de radiación UVC el agua de acuario dulce y salada y se ponen en funcionamiento en el circuito de agua del sistema de filtrado (en el lado de presión) o a través de una bomba de circulación (no incluida en el volumen de suministro). El agua de acuario fluye continuamente a través de un tubo de cristal por la lámpara de rayos UV-C en el interior de la carcasa de aluminio. De este modo se eliminan y reducen las algas, bacterias, hongos, virus y otros gérmenes patógenos que flotan en las aguas. Los clarificadores **EHEIM reeflexUV+e** proporcionan agua de acuario limpia y cristalina y mantienen a los peces sanos.

## Clarificador de UVC reeflexUV+e 500 / 800 / 1500 / 2000

### Indicaciones generales



#### Información sobre cómo utilizar el manual de instrucciones

Antes de poner en marcha el aparato por primera vez, tiene que haber leído y entendido el manual de instrucciones. Lea atentamente el manual del usuario antes de abrir el aparato para su mantenimiento.

El manual de instrucciones es parte integrante del producto y se tiene que guardar en lugar seguro y accesible.

Por eso, si traspasa el producto a otra persona entréguele también el manual de instrucciones.

### Símbolos

El producto presenta los siguientes símbolos:



#### Peligro debido a radiación óptica

El símbolo indica un peligro inminente que puede causar daños en la piel y los ojos si no se adoptan las medidas correspondientes.



El aparato solo puede utilizarse en interiores para aplicaciones en acuarios.



El aparato posee la clase de protección I.

IP X7

El símbolo indica que el aparato está protegido contra inmersión de corta duración.



Este aparato ha sido autorizado con arreglo a las normas y directrices nacionales aplicables y es conforme con las normas de la UE.

En este manual de instrucciones se emplean los siguientes símbolos y advertencias:



#### ¡PELIGRO!

Este símbolo indica un peligro de electrocución que puede provocar la muerte o lesiones físicas graves.



#### ¡PELIGRO!

Este símbolo indica un peligro que puede provocar la muerte o lesiones físicas graves.



#### Peligro debido a radiación óptica

El símbolo indica un peligro inminente que puede causar daños en la piel y los ojos si no se adoptan las medidas correspondientes.



#### Peligro debido a mercurio

El símbolo indica un peligro inminente que puede tener un riesgo para la salud.



#### ¡AVISO!

Este símbolo indica un peligro que puede ocasionar lesiones físicas de gravedad media-leve o un riesgo para la salud.



#### ¡PRECAUCIÓN!

Este símbolo indica que existe peligro de daños materiales.



Este símbolo señala información y recomendaciones útiles.

## Ámbito de aplicación

El aparato y los componentes contenidos en el volumen de suministro están diseñados para su uso en el ámbito privado y solo pueden utilizarse:



- Para desinfectar el agua de acuarios de agua dulce y marina
- en el interior
- En cumplimiento de lo especificado en los datos técnicos

Sobre el aparato rigen las siguientes restricciones:



- La lámpara de UVC no debe usarse nunca fuera de la carcasa ni para otros fines.
- No apto para su uso industrial o comercial
- La temperatura del agua no puede ser superior a 35°C
- No deben transportarse sustancias causticantes, fácilmente inflamables, agresivas o explosivas, agua salada ni agua potable
- No utilizar nunca sin circulación de agua

## Indicaciones de seguridad

**Este aparato puede conllevar peligro para las personas y las cosas si se utiliza de forma indebida o no conforme con su finalidad de uso o si no se respetan las indicaciones de seguridad.**

**Para su seguridad**



- **Mantenga el embalaje y las piezas pequeñas del producto lejos del alcance de los niños y de las personas que no son conscientes de sus acciones, puesto que su manipulación puede entrañar riesgos (¡peligro de asfixia!). Mantenga el aparato alejado de los animales.**
- **Solo para países de la UE:**  
**Este aparato también puede ser utilizado por niños a partir de 8 años y por personas con disminución de sus facultades físicas, sensoriales o psíquicas o por personas inexpertas, siempre y cuando lo hagan bajo supervisión o se les haya instruido sobre la manipulación segura del aparato y sobre sus posibles riesgos. No deje que los niños jueguen con el aparato. La limpieza y el mantenimiento del aparato no pueden ser realizados por niños, a menos que lo hagan bajo supervisión.**
- **Este aparato no está pensado para las personas (incluidos los niños) que tengan mermadas sus capacidades físicas, sensoriales o mentales ni debe ser utilizado por personas que carezcan de la experiencia y/o los co-nocimientos necesarios, a no ser que estas personas sean supervisadas por un responsable de seguridad o recibieron las instrucciones necesarias para utilizar el aparato. Vigile a los niños para evitar que jueguen con este aparato.**
- **Antes de poner en marcha el aparato realice un examen visual para asegurarse de que no presenta daños, en especial el cable de red y el enchufe.**
- **Benutzen Sie das Gerät nicht, wenn es nicht ordnungsgemäß funktioniert oder wenn es beschädigt ist.**
- **No utilice el aparato si no funciona correctamente o está dañado.**
- **Las reparaciones solo las puede llevar a cabo un servicio técnico oficial de EHEIM.**

- No agarre el aparato por el cable y desconéctelo siempre de la corriente tirando del enchufe, no del cable o del aparato.
- Realice solo los trabajos descritos en este manual.
- No realice nunca modificaciones técnicas en el aparato.
- Utilice únicamente accesorios y recambios originales para el aparato.



- No utilice nunca la lámpara UV-C fuera de la carcasa.

- No mire nunca directamente a la luz de la lámpara UV-C.



- Las instalaciones eléctricas deben cumplir con las disposiciones de construcción nacionales e internacionales.

- El aparato tiene que estar protegido mediante un dispositivo de protección diferencial con una sensibilidad nominal de 30 mA como máximo. Si tiene cualquier problema o pregunta póngase en contacto con un técnico electricista.

- Desconecte inmediatamente de la corriente todos los aparatos del acuario en caso de fuga de agua o de disparo del dispositivo de protección diferencial.

- Desconecte de la corriente todos los aparatos del acuario cuando no los utilice, antes de montar o desmontar algún componente y antes de realizar cualquier trabajo de limpieza y mantenimiento.

- En caso de daños en el cable de alimentación externo o en la fuente de alimentación, tendrán que ser reemplazados.

- Proteja los enchufes y tomas de corriente de la humedad. Se recomienda hacer un lazo antigoteo en el cable para evitar que pueda resbalar agua por el cable y penetrar en la toma de corriente.

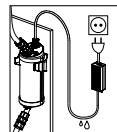

- Los datos eléctricos del aparato tienen que coincidir con los datos de la red eléctrica. Encontrará estos datos en la placa de características, en el empaque o en este manual de instrucciones.

## A Identificación de piezas

① carcasa de aluminio ② tapa de la carcasa ③ 2 x tornillos de estrella M5 x 10 mm ④ lámpara UV-C ⑤ portalámparas ⑥ cebador con cable de red ⑦ manga roscada ⑧ conexión de tubo flexible Ø 12/16 mm ⑨ conexión de tubo flexible Ø 16/22 mm ⑩ ventana de cristal para control de función ⑪ soporte ⑫ 4 x tornillos de fijación para soporte ⑬ tuerca de unión (seguro del tubo flexible) ⑭ LED de estado ⑮ Campo táctil

## Desembalar



Este dispositivo contiene una lámpara UV-C.

Al desembalar comprobar que están contenidas todas las piezas. La lámpara UV-C viene embalada por separado y no montada en el dispositivo por razones de seguridad, para evitar roturas durante el transporte.



**ATENCIÓN:** La lámpara UV-C contiene mercurio. Manipular la lámpara UV-C con cuidado **PELIGRO DE ROTURA.** No tocar la parte de cristal directamente con los dedos. Utilizar necesariamente un paño húmedo o similar.

## B Montaje



Antes del montaje leer con atención las instrucciones y seguir las indicaciones de seguridad.

Desenrosacar los dos tornillos de estrella ③ y retirar tapa de la carcasa ②. Extraer el portalámparas ⑤. Colocar con cuidado la lámpara UV-C ④ en el portalámparas ⑤ hasta que se oiga cómo encaja. Volver a colocar con cuidado el portalámparas en la carcasa con la lámpara UV-C ya montada. Colocar la tapa de la carcasa y atornillarla.



**ATENCIÓN:** No poner nunca en funcionamiento la lámpara UV-C fuera del dispositivo. El uso involuntario del dispositivo o los daños en la carcasa pueden provocar la emisión de radiación UV-C peligrosa. **La radiación UV-C puede causar daños en la piel y en los ojos incluso en pequeñas dosis.**

Fijar el soporte ⑪ y el cebador ⑥ en un lugar apropiado (p. ej. en el armario inferior del acuario) por medio de los tornillos incluidos y fijar el clarificador UV en el soporte.



**ATENCIÓN:** Para evitar daños por agua se debe poner fuera de funcionamiento el dispositivo de filtrado y la bomba de circulación antes de la instalación del clarificador UV en el sistema de tubo flexible, de modo que el sistema de conducción ya no contenga agua.

Instalar el clarificador **EHEIM reeFlexUV+e** en el lado de presión (retorno del agua del filtro exterior o de la bomba de circulación). Desplazar los extremos del tubo flexible hacia las conexiones de tubo flexible ⑧ ⑨ y asegurarlos con una tuerca de unión ⑩. Unir la conexión de tubo flexible con el clarificador UV girando las mangas roscadas ⑦ y apretar con fuerza. Volver a poner en funcionamiento el dispositivo de filtrado y la bomba de circulación. Tener en cuenta el manual de instrucciones del fabricante.

## Operación

### Requisitos del sistema

Dispositivos finales con capacidad Wi-Fi (teléfono inteligente, tableta, ordenador portátil, etc.).

### Crear o conectar la red

Ponga el aparato en funcionamiento conectando el enchufe a la red. La ventana de control de funciones ⑩ se ilumina en azul.



- El LED de estado ⑭ parpadea en blanco: se está creando la red de la unidad.
- El LED de estado se ilumina en azul: el dispositivo ha creado una red.

### Conectarse a la red Wi-Fi

1. Abra la configuración de red de su dispositivo final (teléfono inteligente, tableta, ordenador portátil, etc.).
2. Conecte su dispositivo final a la red Wi-Fi del dispositivo (SSID) **EHEIM reeFlex XXXXXXXX**.
3. Introduzca la clave de seguridad de la red (Key).



Encontrará el SSID así como la clave de seguridad de la red en la etiqueta del balastró ④ o escanee el **código QR 1** para establecer una conexión.

### Acceso al sitio web

4. Abra su navegador web e introduzca la siguiente dirección web: **http://192.168.1.1**



También puedes utilizar el **código QR 2** (ver etiqueta) para abrir el sitio web en el navegador.

### Configuración inicial

5. Seleccione el idioma deseado en el selector de idiomas y siga las instrucciones para la configuración inicial.

### Reiniciar

Toque el campo táctil ⑮ con un dedo durante unos 8 a 10 segundos hasta que el LED de estado se ilumine con un cambio de color. Si el LED de estado se ilumina en verde, el reinicio se ha completado y la unidad vuelve a crear su red. La clave de seguridad de la red y el **código QR 1** no son válidos. La conexión a la red es posible sin la clave de seguridad de la red.

### Significado LED de estado

- El LED de estado parpadea en blanco: se está creando la red.
- El LED de estado se ilumina en azul: el dispositivo ha creado la red y está listo para funcionar.
- El LED de estado se ilumina en verde: el aparato está conectado a otro aparato EHEIMdigital.

## C Limpieza y mantenimiento



**ATENCIÓN:** Antes de los trabajos de mantenimiento debe desconectarse el dispositivo de la red. Para evitar daños por agua durante la **limpieza y el mantenimiento** se debe poner fuera de funcionamiento el dispositivo de filtrado y la bomba de circulación antes de la instalación del clarificador UV en el sistema de tubo flexible, de modo que el sistema de conducción ya no contenga agua.

**Limpieza:** Desconectar el clarificador UV del sistema de conducción girando las mangas roscadas ⑦ y extraerlo del



soporte. Limpie el tubo de vidrio dentro del clarificador UV a intervalos regulares, preferiblemente cada vez que se limpie el filtro, a más tardar después de 3 meses. Pasar el cepillo de limpieza universal **EHEIM** (n.º de pedido 4005570) repetidas veces.

**Mantenimiento:** La lámpara UV-C tiene un tiempo máximo de funcionamiento de unas 8.000 horas y debe ser sustituida. La hora se indica en el resumen de unidades del software o se comunica por mensaje de correo electrónico.



**Antes del montaje leer con atención las instrucciones y seguir las indicaciones de seguridad.**



**ATENCIÓN:** No poner nunca en funcionamiento la lámpara UV-C fuera del dispositivo. El uso involuntario del dispositivo o los daños en la carcasa pueden provocar la emisión de radiación UV-C peligrosa. **La radiación UV-C puede causar daños en la piel y en los ojos incluso en pequeñas dosis.**

Desenroscar los dos tornillos de estrella ③ y retirar tapa de la carcasa ②. Sacar el portalámparas con la lámpara UV-C de la carcasa y extraer la lámpara del portalámparas con cuidado. Introducir con cuidado la nueva lámpara UV-C en el portalámparas hasta que se oiga cómo encaja (ver fig. B3)



**ATENCIÓN:** La lámpara UV-C contiene mercurio. Manipular la lámpara UV-C con cuidado **PELIGRO DE ROTURA**. No tocar la parte de cristal directamente con los dedos. Utilizar necesariamente un paño húmedo o similar.

## Subsanación de fallos



**¡Atención! ¡Peligro de electrocución!**

• Antes de subsanar ningún fallo extraiga el enchufe de red.

Fallo	Posible causa	Solución
La lámpara UVC no se enciende	No hay tensión de red	► Compruebe la tensión de red ► Compruebe el cable de red
	El enchufe no está insertado en la toma de corriente	► Inserte correctamente el enchufe en la toma de corriente
	La lámpara UVC es defectuosa	► Cambiar la lámpara UVC
El agua no está clara	La tubería está sucia	► Limpiar con un cepillo limpiador
	La lámpara UVC no tiene potencia	► Cambiar la lámpara UVC Tiempo de uso de 8,000 horas superado.

Si se produce cualquier otro fallo póngase en contacto con el servicio técnico de EHEIM.

## Desmantelamiento y eliminación

### Almacenamiento



1. Desinstalar el aparato del acuario
2. Limpie el aparato.
3. Guarde el aparato en un lugar protegido de las heladas.

### Eliminación de residuos



Si desecha el aparato tenga en cuenta las disposiciones legales aplicables sobre eliminación de residuos. Información sobre la eliminación de aparatos eléctricos y electrónicos en la Comunidad Europea: Dentro de la Comunidad Europea la eliminación de aparatos eléctricos está regulada por normativas nacionales que se basan en la Directiva 2012/19/UE sobre residuos de aparatos eléctricos y electrónicos. El aparato no puede, por tanto, desecharse con la basura doméstica, sino que tiene que llevarse a un punto de recogida de residuos o de reciclaje municipal (gratuito). El embalaje del producto está compuesto de materiales reciclables, que deben desecharse y reciclarse de forma respetuosa con el medio ambiente.

Os clarificadores **EHEIM reeflexUV+e** desinfetam a água de aquário de aquários de água doce e de água salgada com ajuda da radiação UV-C e são operados num circuito de água do sistema de filtragem (do lado da pressão) ou através de uma bomba de circulação separada (não incluída no volume de fornecimento). A água de aquário flui permanentemente através de um tubo de vidro passando pela lâmpada UV-C no interior da caixa de alumínio. Desta forma são reduzidos ou eliminados algas a flutuar, bactérias, fungos, vírus e outros agentes patogénicos. Os clarificadores **EHEIM reeflexUV+e** provêm uma água de aquário limpa e cristalina e peixes saudáveis.

## Clarificador UVC reeflexUV+e 500 / 800 / 1500 / 2000

### Instruções gerais para o utilizador



#### Informações relativamente à utilização do manual de instruções

Antes de colocar o aparelho pela primeira vez em funcionamento, o utilizador tem de ter lido e compreendido o manual de instruções na sua íntegra. Leia atentamente as instruções antes de abrir o aparelho para manutenção.

O manual de instruções é parte integrante do produto, devendo ser bem guardado, de forma a estar sempre acessível.

No caso de entregar o aparelho a terceiros, forneça também o presente manual de instruções.

#### Explicação dos símbolos

Os seguintes símbolos são utilizados no aparelho.



#### Perigo por radiação ótica

Este símbolo indica um perigo imediato que poderá causar lesões na pele e nos olhos se não forem tomadas as medidas adequadas.



O aparelho só pode ser utilizado em espaços interiores para áreas de aplicação da aquariofilia.



O aparelho possui o grau de proteção I.

**IP X7**

Este símbolo indica que o aparelho está protegido contra uma imersão breve.



O aparelho foi aprovado de acordo com as respetivas normas e diretivas nacionais, e corresponde às normas da UE.

Os seguintes símbolos e palavras de sinalização são utilizados neste manual de instruções:



#### PERIGO!

O símbolo indica um perigo iminente causado por choque elétrico, que pode levar à morte ou a ferimentos graves.



#### PERIGO!

O símbolo indica um perigo iminente, que pode levar à morte ou a ferimentos graves.



#### Perigo por radiação ótica

Este símbolo indica um perigo imediato que poderá causar lesões na pele e nos olhos se não forem tomadas as medidas adequadas.



#### Perigo por mercúrio

Este símbolo indica um perigo imediato que poderá constituir um risco para a saúde.



#### AVISO!

O símbolo indica um perigo iminente, que pode causar ferimentos médios ou leves, ou representar um risco para a saúde.



#### CUIDADO!

O símbolo indica um perigo de danos materiais.



Indicação com informações e dicas úteis.

## Âmbito de aplicação

O aparelho e todas as peças incluídas no volume de fornecimento destinam-se ao uso privado, podendo exclusivamente ser utilizados da seguinte forma:



- para desinfetar a água de aquários de água doce e marinha
- dentro de casa
- Em conformidade com os dados técnicos

O aparelho tem as seguintes restrições:



- nunca usar a lâmpada UVC fora do invólucro nem para outros fins
- Não utilizar para fins comerciais ou industriais
- A temperatura da água não pode ser superior a 35°C
- não poderão ser transportadas substâncias corrosivas, facilmente inflamáveis, agressivas ou explosivas, água salgada e água potável
- Nunca operar sem caudal de água

## Instruções de segurança

**Uma utilização incorreta do aparelho ou uma utilização não de acordo com a sua finalidade, ou o incumprimento das instruções de segurança, pode resultar em perigos para as pessoas e bens materiais.**

**Para a sua segurança**



- **Mantenha a embalagem do aparelho e peças pequenas afastadas de crianças ou de pessoas que não tenham consciência dos seus atos, visto que pode representar um perigo (perigo de asfixia!). Mantenha-a também afastada de animais.**
- **Apenas para os países da UE:**  
**Este aparelho pode ser utilizado por crianças com mais de 8 anos de idade, e por pessoas com capacidades físicas, sensoriais ou mentais reduzidas, ou com insuficiente experiência e/ou conhecimentos, desde que estejam a ser supervisionadas ou tenham sido instruídas acerca da utilização segura do mesmo e entendam os perigos associados. As crianças não podem brincar com o aparelho. As crianças não podem limpar nem fazer a manutenção de utilizador ao aparelho, a não ser que estejam a ser supervisionadas.**
- **Este aparelho não foi concebido para ser utilizado por pessoas (inclusive crianças) com capacidades físicas, sensoriais ou intelectuais limitadas ou sem experiência e/ou conhecimentos correspondentes, a não ser que sejam acompanhadas por uma pessoa responsável pela segurança ou que tenham recebido instruções desta sobre como utilizar o aparelho. Há que vigiar as crianças para garantir que não brincam com este aparelho.**
- **Antes de qualquer utilização, efetue uma inspeção visual e certifique-se de que o aparelho, em particular o cabo de rede e a ficha, não apresenta danos.**
- **Não utilize o aparelho se não funcionar corretamente ou se apresentar danos.**
- **Nunca utilize o aparelho com um cabo de rede danificado.**
- **Quaisquer reparações só podem ser realizadas pelo serviço de assistência técnica da EHEIM.**

- Não transporte o aparelho pelo cabo de rede. Para desligar o aparelho da rede elétrica, puxe sempre a ficha e nunca o cabo ou o aparelho.
- Execute apenas os trabalhos descritos no presente manual.
- Nunca efetue alterações técnicas no aparelho.
- Utilize exclusivamente peças de substituição e acessórios originais para o aparelho.



- Nunca utilize a lâmpada UVC fora do invólucro.
- Nunca olhe para a luz da lâmpada UVC.



- As instalações elétricas têm de cumprir as disposições internacionais e nacionais.
- O aparelho tem de estar protegido através de um dispositivo diferencial residual com uma corrente diferencial residual nominal de, no máximo, 30 mA. No caso de questões e problemas, entre em contacto com um electricista.
- Desligue imediatamente todos os aparelho no aquário da rede elétrica em caso de fuga de água ou quando o dispositivo diferencial residual dispara.
- Desligue sempre todos os aparelhos no aquário da rede elétrica quando não estão a ser utilizados, antes de montar ou desmontar componentes e antes de quaisquer trabalhos de manutenção e limpeza.
- O cabo de ligação à rede da bomba não pode ser substituído. Em caso de danificação do cabo, a bomba deve ser considerada sucata.
- Proteja a tomada e a ficha de rede contra humidade. Para evitar que os pingos de água, que se encontram eventualmente no cabo, possam escorrer e entrar na tomada, recomendamos deixar o cabo de rede um pouco solto, em forma de laço (laço de gotejamento).
- Os dados elétricos do aparelho têm de estar em conformidade com os dados da rede elétrica. Estes dados podem ser consultados na placa de características, na embalagem ou no presente manual.

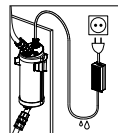

## A Definição

- ① Caixa de alumínio ② Tampa da caixa ③ 2 x Parafusos Philips M5 x 10 mm ④ Lâmpada UV-C ⑤ Casquilho para lâmpada UV-C ⑥ Balastro com cabo de rede ⑦ Manga de parafuso ⑧ Ligação de tubagem Ø 12/16 mm ⑨ Ligação de tubagem Ø 16/22 mm ⑩ Janela de controlo de funcionamento em vidro ⑪ Suporte ⑫ 4 x Parafusos de fixação para o suporte ⑬ Porca de capa (protecção de tubagem) ⑭ LED de estado ⑮ Campo de toque

## Desembalar



Este dispositivo contém uma lâmpada UV-C.

Ao desembalar, verificar a presença de todas as peças. Por razões de segurança, a lâmpada UV-C é embalada em separado e não está montada no aparelho para evitar que se parta durante o transporte.



**ATENÇÃO:** A lâmpada UV-C contém mercúrio! Lidar com a lâmpada UV-C com cuidado **PERIGO DE QUEBRA!**  
Não tocar objectos de vidro directamente com os dedos. Utilizar indispensavelmente um pano suave ou algo semelhante.

## Operação

### Requisitos do sistema

Dispositivos terminais com capacidade Wi-Fi (telefone inteligente, tablet, bloco de notas, etc.).

### Criar ou ligar rede

Colocar a unidade em funcionamento ligando a ficha à rede eléctrica. A janela de controlo de funções ⑩ acende a azul.



- LED de estado ⑭ pisca branco: A rede da unidade está a ser criada.
- O LED de estado acende azul: O dispositivo criou rede.

### Ligar à rede Wi-Fi

1. Abra as definições de rede do seu dispositivo final (telefone inteligente, tablet, bloco de notas, etc.).
2. Ligue o seu dispositivo final à rede Wi-Fi do dispositivo (SSID) **EHEIM reelflex XXXXXXXXXX**.
3. Introduza a chave de segurança da rede (Key).



Encontrará o SSID bem como a chave de segurança da rede na etiqueta do lastro ⑥ ou digitalizar o **código QR 1** para estabelecer uma ligação.

### Aceder ao sítio web

4. Abra o seu navegador e introduza o seguinte endereço web: **http://192.168.1.1**



Também pode usar o **código QR 2** (ver etiqueta) para abrir o website no browser.

### Configuração inicial

5. Seleccionar a língua desejada do selector de línguas e seguir as instruções para a configuração inicial.

### Reinicialização

Tocar no campo de toque ⑮ com um dedo durante aproximadamente 8 a 10 segundos até o LED de estado se acender na mudança de cor. Se o LED de estado acender a verde, o reset é concluído e a unidade cria novamente a sua rede. A chave de segurança de rede (Key) e o **código QR 1** são inválidos. A ligação à rede é possível sem a chave de segurança da rede (Key).

### Significado LED Estado

- O LED de estado pisca branco: A rede está a ser criada.
- O LED de estado acende azul: O dispositivo criou rede e está pronto a funcionar.
- LED de estado acende a verde: O dispositivo está ligado a outro dispositivo EHEIMdigital.

## B Montagem



**Antes da montagem, ler as instruções com atenção e ter indispensavelmente em atenção as indicações de segurança.**

Abri os dois parafusos Philips ③ e tirar a tampa da caixa ②. Retirar o casquilho da lâmpada UV-C ⑤. Colocar a lâmpada UV-C ④ cuidadosamente no casquilho ⑤ até que se ouça a encaixar. Voltar a colocar cuidadosamente o casquilho, com a lâmpada UV-C montada, na caixa e pressionar firmemente. Colocar a tampa da caixa e aparafusar.



**ATENÇÃO:** Nunca colocar a lâmpada UV-C em funcionamento fora do aparelho. O uso não intencional do dispositivo ou danos à caixa podem resultar na emissão de radiação UV-C perigosa. **A radiação UV-C, mesmo em doses baixas, pode causar danos nos olhos e na pele.**

Fixar o suporte ① e o balastro ⑥ num local apropriado (por ex. no armário de base do aquário) com os parafusos fornecidos e fixar o clarificador UV no suporte.



**ATENÇÃO:** Para evitar danos na água, antes da instalação do clarificador UV no sistema de tubagem, colocar fora de funcionamento o sistema de filtragem ou a bomba de circulação e ter atenção para que o sistema de condução não contenha água.

Instalar o clarificador UV **EHEIM reelflexUV** no lado da pressão (retorno da água do filtro externo ou da bomba de circulação). Empurrar as extremidades da tubagem para as ligações de tubagem ⑧ ⑨ e fixar com a porca de capa ③. Ligar a ligação de tubagem ao clarificador UV, rodando as mangas de parafuso ⑦ e apertar com a mão. Colocar novamente em funcionamento o sistema de filtragem ou a bomba de circulação. Ter em atenção o manual de instruções do fabricante.

## C Limpeza e manutenção



**ATENÇÃO:** Antes de trabalhos de manutenção, desligar o aparelho da rede. Para, durante a limpeza e manutenção, evitar danos na água, antes da instalação do clarificador UV no sistema de tubagem, colocar fora de funcionamento

o sistema de filtragem ou a bomba de circulação e ter atenção para que o sistema de condução não contenha água.

**Limpeza:** Separar o clarificador UV do sistema de condução, rodando as mangas de parafuso ⑦ e retirá-lo do suporte. Limpe o tubo de vidro dentro do clarificador UV em intervalos regulares, de preferência cada vez que o filtro for limpo, o mais tardar após 3 meses. Passar várias vezes a Escova de limpeza universal **EHEIM** (N.º de encom. 4005570).

**Manutenção:** A lâmpada UV-C tem um tempo de funcionamento máximo de cerca de 8.000 horas e deve ser substituída. A hora é indicada na visão geral da unidade do software ou comunicada por mensagem de correio electrónico.



**Antes da montagem, ler as instruções com atenção e ter indispensavelmente em atenção as indicações de segurança.**



**ATENÇÃO:** Nunca colocar a lâmpada UV-C em funcionamento fora do aparelho. O uso não intencional do dispositivo ou danos à caixa podem resultar na emissão de radiação UV-C perigosa. **A radiação UV-C, mesmo em doses baixas, pode causar danos nos olhos e na pele.**

Abrir os dois parafusos Philips ③ e tirar a tampa da caixa ②. Retirar o casquilho com a lâmpada UV-C da caixa e retirar cuidadosamente a lâmpada UV-C do casquilho. Colocar cuidadosamente a nova lâmpada UV-C no casquilho, até que se ouça a encaixar (ver fig. B3).



**ATENÇÃO:** A lâmpada UV-C contém mercúrio! Lidar com a lâmpada UV-C com cuidado **PERIGO DE QUEBRA!** Não tocar objectos de vidro directamente com os dedos. Utilizar indispensavelmente um pano suave ou algo semelhante.

## Eliminação de avarias



**Atenção! Choque eléctrico!**

• Desligue a ficha de rede antes de eliminar quaisquer avarias.

Avaria	Possível causa	Resolução
<b>A lâmpada UVC não acende</b>	Falta de tensão de rede	► Verifique a tensão de rede ► Verifique o cabo de alimentação
	A ficha de rede não está inserida	► Ligue a ficha de rede à tomada de rede
	A lâmpada UVC está estragada	► Substituir a lâmpada UVC
<b>A água não está transparente</b>	O tubo de circulação tem sujidade	► Limpar com uma escova de limpeza
	A lâmpada UVC já não tem intensidade	► Trocar a lâmpada UVC duração de aprox. 8.000 horas excedida

No caso de outras avarias, entre em contacto com a assistência técnica da EHEIM.

## Desmantelamento e eliminação

### Armazenamento



1. Desinstalar o aparelho do aquário
2. Limpe o aparelho.
3. Armazene o aparelho num local protegido contra geadas.

### Eliminação



Na eliminação do aparelho, respeite as respetivas disposições legais aplicáveis. Informações sobre a eliminação de equipamentos eléctricos e electrónicos na Comunidade Europeia: No território da Comunidade Europeia, a eliminação de equipamentos eléctricos é controlada através de regulamentos nacionais, que se baseiam no Diretiva da União Europeia 2012/19/UE relativamente a resíduos de equipamentos eléctricos e electrónicos (REEE). Consequentemente, o aparelho não pode ser recolhido como resíduos domésticos ou urbanos. O aparelho pode ser entregue gratuitamente em centros de recolha ou de reciclagem municipais. A embalagem do produto é reciclável. Elimine a mesma de forma ecológica num ponto de reciclagem.

Οι αποστειρωτές **EHEIM reflexUV+e** απολυμαίνουν γλυκό και θαλασσινό νερό ενυδρείου με τη βοήθεια ακτινοβολίας UV-C-UV και λειτουργούν στο σύστημα κυκλοφορίας του συστήματος φίλτρου (πλευρά πίεσης) ή μέσω ξεχωριστής αντλίας κυκλοφορίας (δεν περιλαμβάνεται). Το νερό του ενυδρείου ρέει συνεχώς διαμέσου ενός γυάλινου σωλήνα στη λάμπα UV-C που βρίσκεται στο εσωτερικό του περιβλήματος αλουμινίου. Με τον τρόπο αυτό επιτυγχάνεται η μείωση του αριθμού ή η εξάλειψη αλγών, βακτηρίων, μυκήτων, ιών ή άλλων παθογόνων μικροοργανισμών. Οι αποστειρωτές **EHEIM reflexUV+e** εγγυώνται ενυδρεία με καθαρό νερό κρυστάλλινης διαύγειας και υγιή ψάρια.

## UVC καθαριστής reflexUV+e 500 / 800 / 1500 / 2000

### Γενικές υποδείξεις χρήστη



#### Πληροφορίες για τη χρήση των οδηγιών λειτουργίας

Προτού θέσετε τη συσκευή σε λειτουργία για πρώτη φορά, πρέπει να διαβάσετε πλήρως και να κατανοήσετε τις οδηγίες λειτουργίας. Διαβάστε προσεκτικά τις οδηγίες χρήσης προτού ανοίξετε τη συσκευή για συντήρηση.

Λάβετε υπόψη σας ότι οι οδηγίες λειτουργίας είναι μέρος του προϊόντος και φυλάξτε τις καλά σε ασφαλές και προσβάσιμο σημείο.

Παραδώστε τις παρούσες οδηγίες λειτουργίας σε περίπτωση μεταβίβασης της συσκευής σε τρίτους.

#### Επεξήγηση συμβόλων

Τα ακόλουθα σύμβολα χρησιμοποιούνται στη συσκευή:



#### Κίνδυνος λόγω οπτικής ακτινοβολίας

Το σύμβολο επισημαίνει έναν άμεσα επικείμενο κίνδυνο που μπορεί να προκαλέσει βλάβη στο δέρμα και στα μάτια, εάν δεν ληφθούν τα κατάλληλα μέτρα.



Η συσκευή επιτρέπεται να χρησιμοποιείται μόνο σε εσωτερικούς χώρους σε ενυδρεία.



Η συσκευή εντάσσεται στην κατηγορία προστασίας I.

**IP X7**

Το σύμβολο υποδεικνύει ότι η συσκευή προστατεύεται από βραχυπρόθεσμη βύθιση.



Η συσκευή είναι εγκεκριμένη σύμφωνα με τις αντίστοιχες εθνικές προδιαγραφές και κατευθυντήριες οδηγίες και πληροί τις απαιτήσεις των προτύπων ΕΕ.

Τα ακόλουθα σύμβολα και οι προειδοποιητικές λέξεις χρησιμοποιούνται σε αυτές τις οδηγίες λειτουργίας:



#### ΚΙΝΔΥΝΟΣ!

Το σύμβολο επισημαίνει έναν άμεσο κίνδυνο, ο οποίος μπορεί να οδηγήσει σε θάνατο ή σοβαρούς τραυματισμούς όταν δεν λαμβάνονται τα αντίστοιχα μέτρα.



#### ΚΙΝΔΥΝΟΣ!

Το σύμβολο επισημαίνει έναν άμεσο κίνδυνο, ο οποίος μπορεί να οδηγήσει σε θάνατο ή σοβαρούς τραυματισμούς όταν δεν λαμβάνονται τα αντίστοιχα μέτρα.



#### Κίνδυνος λόγω οπτικής ακτινοβολίας

Το σύμβολο επισημαίνει έναν άμεσα επικείμενο κίνδυνο που μπορεί να προκαλέσει βλάβη στο δέρμα και στα μάτια, εάν δεν ληφθούν τα κατάλληλα μέτρα.



#### Κίνδυνος λόγω υδραργύρου

Το σύμβολο επισημαίνει έναν άμεσα επικείμενο κίνδυνο που μπορεί να επιφέρει κίνδυνο για την υγεία.



#### ΠΡΟΣΟΧΗ!

Το σύμβολο επισημαίνει έναν άμεσο κίνδυνο, ο οποίος μπορεί να οδηγήσει σε θάνατο ή σοβαρούς τραυματισμούς όταν δεν λαμβάνονται τα αντίστοιχα μέτρα.



#### ΠΡΟΣΟΧΗ!

Επισημάνση του κινδύνου για υλικές ζημιές.



Υπόδειξη με χρήσιμες πληροφορίες και συμβουλές.

## Τομέας εφαρμογής

Η συσκευή και όλα τα μέρη που περιλαμβάνονται κατά την παράδοση προορίζονται για ιδιωτική χρήση και επιτρέπεται να χρησιμοποιούνται αποκλειστικά:



- για την απολύμανση του νερού ενυδρείου από ενυδρεία γλυκού νερού και αλμυρού νερού
- σε εσωτερικούς χώρους
- με την προϋπόθεση ότι τηρούνται τα τεχνικά χαρακτηριστικά

Για τη συσκευή ισχύουν οι παρακάτω περιορισμοί:



- μην χρησιμοποιείτε ποτέ τη λυχνία UVC εκτός του περιβλήματος ή μην την χρησιμοποιείτε για οποιονδήποτε άλλο σκοπό.
- δεν πρέπει να χρησιμοποιείται για εμπορικούς ή βιομηχανικούς σκοπούς
- Χρησιμοποιείτε μόνο σε υγρά με μέγιστη θερμοκρασία 35 ° C.
- οι διαβρωτικές, εύφλεκτες, επιθετικές ή εκρηκτικές ουσίες, το αλμυρό νερό καθώς και το πόσιμο νερό δεν πρέπει να αντλούνται
- δεν πρέπει ποτέ να λειτουργεί χωρίς παροχή νερού

## Υποδείξεις ασφαλείας

Από τη συσκευή αυτή απορρέουν κίνδυνοι για τον άνθρωπο και υλικό εξοπλισμό όταν η συσκευή χρησιμοποιείται με μη ενδεδειγμένο τρόπο ή για σκοπό διαφορετικό από τον ενδεικνυόμενο ή όταν δεν τηρούνται οι υποδείξεις ασφαλείας.

Για την ασφάλειά σας



- Φυλάξτε τη συσκευασία της συσκευής και τα μικρά εξαρτήματα μακριά από παιδιά ή άτομα που δεν έχουν επίγνωση των ενεργειών τους, καθώς αυτό μπορεί να αποβεί επικίνδυνο (κίνδυνος ασφυξίας!). Διατηρήστε μακριά από τα ζώα.
- Η συσκευή αυτή μπορεί να χρησιμοποιηθεί από παιδιά ηλικίας άνω των 8 ετών και από άτομα με μειωμένες σωματικές, αισθητήριες ή πνευματικές ικανότητες ή με ελλιπή εμπειρία ή/και γνώση, εφόσον επιβλέπονται ή έχουν κατατοπιστεί σχετικά με την ασφαλή χρήση της συσκευής και έχουν κατανοήσει τους κινδύνους που απορρέουν από αυτήν. Τα παιδιά δεν πρέπει να παίζουν με τη συσκευή. Ο καθαρισμός και η συντήρηση δεν επιτρέπεται να γίνονται από παιδιά, εκτός εάν επιβλέπονται.
- Πριν από τη χρήση διενεργήστε έναν οπτικό έλεγχο για να βεβαιωθείτε, ότι η συσκευή και ειδικά το καλώδιο τροφοδοσίας και το βύσμα δεν έχουν υποστεί ζημιά.
- Μην χρησιμοποιείτε τη συσκευή εάν δεν λειτουργεί σωστά ή εάν έχει υποστεί ζημιά.
- Ποτέ μην χρησιμοποιείτε τη συσκευή όταν έχει υποστεί ζημιά το καλώδιο τροφοδοσίας.
- Επισκευές επιτρέπεται να εκτελούνται μόνο από το τμήμα σέρβις της EHEIM.
- Μην μεταφέρετε τη συσκευή κρατώντας την από το καλώδιο τροφοδοσίας και για την αποσύνδεση από το ηλεκτρικό δίκτυο τραβάτε πάντα το βύσμα και όχι το καλώδιο ή τη συσκευή.
- Εκτελείτε μόνο εργασίες, οι οποίες περιγράφονται στις παρούσες οδηγίες.
- Ποτέ μην πραγματοποιείτε τεχνικές αλλαγές στη συσκευή.
- Χρησιμοποιείτε μόνο γνήσια ανταλλακτικά και παρελκόμενα για τη συσκευή.





- Ποτέ μην χρησιμοποιείτε τη λυχνία UV-C εκτός του περιβλήματος.
- Μην κοιτάτε ποτέ το φως της λυχνίας UV-C.



- Οι ηλεκτρικές εγκαταστάσεις πρέπει να συμμορφώνονται με τις διεθνείς και εθνικές απαιτήσεις εγκατάστασης.
- Η αντλία πρέπει να ασφαλιστεί μέσω μιας διάταξης προστασίας από ρεύμα διαρροής με ονομαστικό ρεύμα διαρροής έως 30 mA. Αν έχετε ερωτήσεις ή αντιμετωπίζετε κάποιο πρόβλημα, απευθυνθείτε σε ηλεκτρολόγο.
- Σε περίπτωση διαρροής καθώς και εάν ενεργοποιηθεί μια διάταξη προστασίας από ρεύμα διαρροής, αποσυνδέστε αμέσως όλες τις συσκευές στο ενυδρείο από το ηλεκτρικό δίκτυο.
- Αποσυνδέστε όλες τις συσκευές στο ενυδρείο από το ηλεκτρικό δίκτυο, εάν δεν χρησιμοποιούνται, προτού τοποθετήσετε ή αφαιρέσετε εξαρτήματα και πριν από όλες τις εργασίες καθαρισμού και συντήρησης.
- Δεν είναι δυνατή η αντικατάσταση του καλωδίου ηλεκτρικής σύνδεσης της συσκευής. Εάν το καλώδιο είναι κατεστραμμένο, η συσκευή πρέπει να απορριφθεί.
- Προστατέψτε την πρίζα και το βύσμα τροφοδοσίας από υγρασία. Συνιστάται να δημιουργήσετε με το καλώδιο τροφοδοσίας μια θηλιά, η οποία θα εμποδίζει τη ροή νερού κατά μήκος του καλωδίου μέχρι την πρίζα.
- Τα ηλεκτρικά στοιχεία της αντλίας πρέπει να συμφωνούν με τα στοιχεία του ηλεκτρικού δικτύου. Τα στοιχεία αυτά αναγράφονται στην πινακίδα τύπου, στη συσκευασία, ή περιέχονται στις παρούσες οδηγίες.

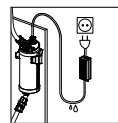

## A Βασικές έννοιες

① Περιβλήμα αλουμινίου ② Καπάκι περιβλήματος ③ 2 βίδες σταυρού M5 x 10 mm ④ Λάμπα UV-C ⑤ Θήκη για λάμπα UV-C ⑥ Τροφοδοτικό με καλώδιο ρεύματος τροφοδοσίας ⑦ Κύλινδρος σύσφιξης ⑧ Ρακόρ σύνδεσης λάστιχου Ø 12/16 mm ⑨ Ρακόρ σύνδεσης λάστιχου Ø 16/22 mm ⑩ Γυάλινο παράθυρο ελέγχου λειτουργίας ⑪ Διάταξη στήριξης ⑫ 4 βίδες στερέωσης στη διάταξη στήριξης ⑬ Περικόχλιο ρακόρ (ασφάλεια λάστιχου) ⑭ LED κατάστασης ⑮ Πεδίο αφής

## Αποσυσκευασία



Αυτή η συσκευή περιέχει μια λάμπα UV-C.

Κατά την αφαίρεση από τη συσκευασία ελέγξτε εάν αυτή περιέχει όλα τα εξαρτήματα. Για λόγους ασφαλείας η λάμπα UV-C είναι ξεχωριστά συσκευασμένη και δεν είναι συναρμολογημένη στη συσκευή, προς αποτροπή ενδεχόμενης θραύσης κατά τη μεταφορά.



**ΠΡΟΣΟΧΗ:** Η λάμπα UV-C περιέχει υδράργυρο! Μεταχειριστείτε τη λάμπα UV-C με τη δέουσα προσοχή **ΚΙΝΔΥΝΟΣ ΘΡΑΥΣΗΣ!** Μην αγγίζετε το γυάλινο σώμα με τα δάχτυλα. Χρησιμοποιήστε οπωσδήποτε ένα μαλακό πανί ή κάτι ανάλογο.

## B Συναρμολόγηση



Πριν τη συναρμολόγηση διαβάστε οπωσδήποτε με τη δέουσα προσοχή τις οδηγίες και τις επισημάνσεις ασφαλείας.

Ξεβιδώστε τις δύο βίδες σταυρού ③ και ανασηκώστε το καπάκι του περιβλήματος ②. Τραβήξτε έξω τη θήκη της λάμπας UV-C ⑤. Τοποθετήστε προσεκτικά τη λάμπα UV-C ④ στη θήκη ⑤ μέχρι να ακούσετε πως κούμπωσε. Επανατοποθετήστε προσεκτικά τη θήκη της λάμπας UV-C στο περιβλήμα και πιέστε δυνατά. Τοποθετήστε στη θέση του και βιδώστε το καπάκι του περιβλήματος.



**ΠΡΟΣΟΧΗ:** Ποτέ μη θέτετε σε λειτουργία τη λάμπα UV-C εκτός της συσκευής. Η ακούσια χρήση της συσκευής ή η ζημιά στο περιβλήμα μπορεί να οδηγήσει στην εκπομπή επικίνδυνης ακτινοβολίας UV-C. **Η ακτινοβολία UV-C μπορεί να προκαλέσει βλάβες στα μάτια και στο δέρμα ακόμα και σε μικρό βαθμό έκθεσης.**

Στερεώστε τη διάταξη στήριξης ⑪ και το τροφοδοτικό ⑥ σε ένα κατάλληλο σημείο (π.χ. στο έπιπλο βάσης του ενυδρείου) με τις περιεχόμενες στη συσκευασία βίδες και αναρτήστε στη διάταξη στήριξης τον αποστειρωτή υπεριώδους UV.



**ΠΡΟΣΟΧΗ:** Για να αποφύγετε την πρόκληση ζημίας από ενδεχόμενη επαφή με το νερό, πριν την εγκατάσταση του αποστειρωτή UV στο σύστημα των εύκαμπτων αγωγών, θέστε εκτός λειτουργίας το σύστημα φιλτραρίσματος ή/και στην αντλία κυκλοφορίας νερού και προσέξτε, ώστε το σύστημα αγωγών να μην περιέχει καθόλου νερό.

Εγκαταστήστε τον αποστειρωτή περιώδους **EHEIM reflexUV+e** στην πλευρά πίεσης (επιστροφή νερού του εξωτερικού φίλτρου ή της αντλίας κυκλοφορίας). Εισάγετε τα άκρα των λάστιχων στα ρακόρ σύνδεσης ⑧ ⑨ και ασφαλίστε με τα περικόχλια ρακόρ ⑬. Συνδέστε το ρακόρ σύνδεσης με τον αποστειρωτή περιώδους περιστρέφοντας τους κυλίνδρους σύσφιξης ⑦ και σφίξτε τους. Θέστε το σύστημα φιλτραρίσματος ή/και την αντλία κυκλοφορία ξανά σε λειτουργία. Λάβετε υπόψη τις οδηγίες χρήσης του κατασκευαστή.

## Επιχείρηση

### Απατήσεις συστήματος

Τελικές συσκευές με δυνατότητα Wi-Fi (έξυπνο τηλέφωνο, tablet, φορητός υπολογιστής κ.λπ).

### Δημιουργία ή σύνδεση δικτύου

Θέστε τη μονάδα σε λειτουργία συνδέοντας το φις από το φις του δικτύου. Το παράθυρο ελέγχου λειτουργιών ⑩ ανάβει με μπλε χρώμα.



- Η λυχνία LED κατάστασης ⑭ αναβοσβήνει με λευκό χρώμα: Δημιουργείται δίκτυο της μονάδας.
- Η λυχνία LED κατάστασης ανάβει μπλε: Η συσκευή έχει δημιουργήσει δίκτυο.

### Σύνδεση σε δίκτυο Wi-Fi

1. Ανοίξετε τις ρυθμίσεις δικτύου της τελικής σας συσκευής (έξυπνο τηλέφωνο, tablet, φορητός υπολογιστής κ.λπ).
2. Συνδέστε την τελική σας συσκευή στο δίκτυο Wi-Fi της συσκευής (SSID) **EHEIM reflex XXXXXXXX**.
3. Εισάγετε το κλειδί ασφαλείας δικτύου (Key).



Θα βρείτε το SSID καθώς και το κλειδί ασφαλείας του δικτύου στην ετικέτα στο ballast ⑥ ή σαρώστε τον **κωδικό QR 1** για να δημιουργήσετε μια σύνδεση.

### Πρόσβαση στον ιστότοπο

4. Ανοίξετε το πρόγραμμα περιήγησης στο διαδίκτυο και πληκτρολογήστε την ακόλουθη διεύθυνση: **http://192.168.1.1**



Μπορείτε επίσης να χρησιμοποιήσετε τον **κωδικό QR 2** (βλ. ετικέτα) για να ανοίξετε τον ιστότοπο στο πρόγραμμα περιήγησης.

### Αρχική διαμόρφωση

5. Επιλέξτε την επιθυμητή γλώσσα από τον επιλογέα γλώσσας και ακολουθήστε τις οδηγίες για την αρχική διαμόρφωση.

### Επαναφορά

Αγγίξτε το πεδίο αφής ⑮ με ένα δάχτυλο για περίπου 8 έως 10 δευτερόλεπτα μέχρι να ανάψει η λυχνία LED κατάστασης με αλλαγή χρώματος. Εάν η λυχνία LED κατάστασης ανάψει με πράσινο χρώμα, η επαναφορά έχει ολοκληρωθεί και η μονάδα δημιουργεί ξανά το δίκτυο της. Το κλειδί ασφαλείας δικτύου (Key) και ο **κωδικός QR 1** είναι άκυρα. Η σύνδεση στο δίκτυο είναι δυνατή χωρίς το κλειδί ασφαλείας δικτύου (Key).

### Σημασία LED κατάστασης

- Η λυχνία LED κατάστασης αναβοσβήνει με λευκό χρώμα: Το δίκτυο δημιουργείται.
- Η λυχνία LED κατάστασης ανάβει με πράσινο χρώμα: Η συσκευή έχει δημιουργήσει δίκτυο και είναι έτοιμη για λειτουργία.
- Η λυχνία LED κατάστασης ανάβει με πράσινο χρώμα: Η συσκευή είναι συνδεδεμένη με μια άλλη συσκευή EHEImdigital.

## Γ Φροντίδα και συντήρηση



**ΠΡΟΣΟΧΗ:** Πριν την έναρξη των εργασιών συντήρησης η συσκευή πρέπει προηγουμένως να αποσυνδέεται από την πρίζα. Προκειμένου κατά τον **καθαρισμό και τη συντήρηση** να αποφύγετε την πρόκληση ζημίας από ενδεχόμενη επαφή με το νερό, πριν την εγκατάσταση του αποστειρωτή UV στο σύστημα των εύκαμπτων αγωγών, θέστε εκτός λειτουργίας το σύστημα φιλτραρίσματος ή/και στην αντλία κυκλοφορίας νερού και προσέξτε, ώστε το σύστημα αγωγών να μην περιέχει καθόλου νερό.

**Καθαρισμός:** Αποσυνδέστε τον αποστειρωτή περιώδους από το σύστημα αγωγών περιστρέφοντας τους κυλίνδρους σύσφιξης ⑦ και αφαιρέστε τον από τη διάταξη στήριξης. Καθαρίζετε το γυάλινο σωλήνα στο εσωτερικό του διαλυαστήρα UV σε τακτά χρονικά διαστήματα, κατά προτίμηση κάθε φορά που καθαρίζεται το φίλτρο, το αργότερο μετά από 3 μήνες. Περάστε επανειλημμένως στο εσωτερικό του τη βούρτσα καθαρισμού γενικής χρήσης της **EHEIM** (κωδ.παρ. 4005570).

**Συντήρηση:** Η λάμπα UV-C έχει μέγιστη διάρκεια ζωής περ. 8.000 ώρες και μετά πρέπει να αντικαθίσταται. Η ώρα εμφανίζεται στην επισκόπηση μονάδας του λογισμικού ή κοινοποιείται με μήνυμα ηλεκτρονικού ταχυδρομείου.



Πριν τη συναρμολόγηση διαβάστε οπωσδήποτε τις οδηγίες και τις εισηγήσεις ασφαλείας με τη δέουσα προσοχή.



**ΠΡΟΣΟΧΗ:** Ποτέ μη θέτετε σε λειτουργία τη λάμπα UV-C εκτός της συσκευής. Η ακούσια χρήση της συσκευής ή η ζημιά στο περιβλήμα μπορεί να οδηγήσει στην εκπομπή επικίνδυνης ακτινοβολίας UV-C. Η **ακτινοβολία UV-C μπορεί να προκαλέσει βλάβες στα μάτια και στο δέρμα ακόμα και σε μικρό βαθμό έκθεσης.**

Ξεβιδώστε τις δύο βίδες σταυρού ③ και αναστήστε το καπάκι του περιβλήματος ②. Αφαιρέστε τη θήκη με τη λάμπα UV-C από το περιβλήμα και τραβήξτε προσεκτικά τη λάμπα UV-C έξω από τη θήκη. Τοποθετήστε προσεκτικά τη νέα λάμπα UV-C στη θήκη μέχρι να ακούσετε πως κουμπώνει (βλέπε εικ. B3).



**ΠΡΟΣΟΧΗ: Η λάμπα UV-C περιέχει υδράργυρο!** Μεταχειριστείτε τη λάμπα UV-C με τη δέουσα προσοχή **ΚΙΝΔΥΝΟΣ ΘΡΑΥΣΗΣ!** Μην αγγίζετε το γυάλινο σώμα απευθείας με τα δάχτυλα. Χρησιμοποιείτε οπωσδήποτε ένα μαλακό πανί ή κάτι ανάλογο.

## Αντιμετώπιση προβλημάτων



### Προσοχή! Ηλεκτροπληξία!

- Πριν από την αντιμετώπιση προβλημάτων αποσυνδέστε το ηλεκτρικό βύσμα.

Πρόβλημα	Πιθανή αιτία	Αντιμετώπιση
Η λυχνία UVC δεν ανάβει	Δεν υπάρχει τάση δικτύου	► Ελέγξτε την τάση δικτύου ► Ελέγξτε το καλώδιο τροφοδοσίας
	Το ηλεκτρικό βύσμα δεν είναι συνδεδεμένο	► Συνδέστε το βύσμα τροφοδοσίας στην πρίζα του ρεύματος
	Η λυχνία UVC είναι ελαττωματική	► Αντικαταστήστε τη λυχνία UVC
Το νερό δεν είναι καθαρό	Ο ρυθμιστής ροής είναι βρώμικος	► Καθαρίστε με βούρτσα καθαρισμού
	Η λυχνία UVC δεν έχει πλέον καμία ισχύ	► Αντικαταστήστε τη λυχνία UVC

Για άλλα προβλήματα παρακαλούμε απευθυνθείτε στο τμήμα εξυπηρέτησης της EHEIM.

## Απόσυρση και διάθεση

### Αποθήκευση



1. Απεγκατάσταση συσκευής από το ενυδρείο
2. Καθαρίστε τη συσκευή
3. Αποθηκεύστε τη συσκευή σε χώρο που προστατεύεται από τον παγετό.

### Απόρριψη



Για την απόρριψη της συσκευής τηρήστε την ισχύουσα νομοθεσία. Πληροφορίες για την απόρριψη ηλεκτρικών και ηλεκτρονικών συσκευών εντός της Ευρωπαϊκής Κοινότητας: Εντός της Ευρωπαϊκής Κοινότητας προβλέπεται η απόρριψη ηλεκτρικών συσκευών σύμφωνα με τους εθνικούς κανονισμούς, οι οποίοι βασίζονται στην Ευρωπαϊκή Οδηγία 2012/19/ΕΕ σχετικά με τα απόβλητα ηλεκτρικού και ηλεκτρονικού εξοπλισμού (ΑΗΗΕ). Σύμφωνα με την οδηγία αυτή, η συσκευή δεν επιτρέπεται να διατεθεί στη δημοτική αρχή διαχείρισης αποβλήτων ή στα οικιακά απορρίμματα. Η συσκευή διατίθεται δωρεάν στις κοινωτικές υπηρεσίες συλλογής απορριμμάτων ή ανακύκλωσης. Η συσκευασία του προϊόντος αποτελείται από ανακυκλώσιμα υλικά. Απορρίψτε τα με τρόπο φιλικό προς το περιβάλλον και οδηγήστε τα στην ανακύκλωση.

Čistící zařízení **EHEIM reeflexUV+e** využívá k dezinfekci ve sladkovodních a mořských akváriích záření UV-C a používá se ve vodním okruhu filtračního systému (tlaková strana) nebo je poháněno samostatným oběhovým čerpadlem (není součástí dodávky). Voda z akvária neustále protéká skleněnou trubicí na UVC žárovce uvnitř hliníkové skříně. Tím se redukuje, respektive eliminují volně plávající řasy, bakterie, plísňe, viry a další choroboplodné zárodky. Čistící zařízení **EHEIM reeflexUV+e** se starají o čistou, křišťálově čirou vodu v akváriích a zdravé ryby.

## Čistící zařízení reeflexUV+e 500 / 800 / 1500 / 2000 na bázi UVC

### Obecné pokyny pro uživatele



#### Informace o použití návodu k obsluze

Před prvním uvedením do provozu musíte přečíst celý návod k obsluze a musíte mu porozumět. Před otevřením přístroje za účelem údržby si pozorně přečtete tento návod k obsluze.

Považujte návod k obsluze za součást výrobku a dobře jej uchovejte v dosahu.

Při předání zařízení třetím osobám předejte s přístrojem i tento návod k obsluze.

#### Vysvětlení symbolů

Následující symboly jsou použity na přístroji:



#### Nebezpečné optické záření

Symbol upozorňuje na bezprostředně hrozící nebezpečí, jehož následkem může být poškození kůže a zraku, pokud nebudou přijata příslušná opatření.



Zařízení se smí používat pouze v interiérech pro akvaristické účely.



Přístroj má třídu ochrany I.

**IP X7**

Symbol upozorňuje na to, že je přístroj chráněn před krátkodobým ponořením.



Přístroj je schválen podle příslušných národních předpisů a směrnic a odpovídá normám EU.

Následující symboly a klíčová slova jsou použita v tomto návodu k obsluze:



#### NEBEZPEČÍ!

Symbol upozorňuje na hrozící nebezpečí úrazu elektrickým proudem, která mohou mít za následek smrt nebo těžké poškození zdraví.



#### NEBEZPEČÍ!

Symbol upozorňuje na hrozící nebezpečí, která mohou mít za následek smrt nebo těžké poškození zdraví.



#### Nebezpečné optické záření

Symbol upozorňuje na bezprostředně hrozící nebezpečí, jehož následkem může být poškození kůže a zraku, pokud nebudou přijata příslušná opatření.



#### Nebezpečná rtuť

Symbol upozorňuje na bezprostředně hrozící nebezpečí, jehož následkem může být riziko pro zdraví.



#### VAROVÁNÍ!

Symbol upozorňuje na hrozící nebezpečí, která mohou mít za následek středně těžké až lehké poškození zdraví nebo ohrožení zdraví.



#### POZOR!

Symbol upozorňuje na nebezpečí věcných škod.



Pokyn s užitečnými informacemi a tipy.

## Oblast použití

Přístroj a všechny části, které jsou součástí dodání, jsou určeny pro soukromé využití a smí se používat výhradně:



- k dezinfekci ve sladkovodních a slaných akváriích
- ve vnitřních prostorech
- při dodržení technických údajů

Pro přístroj platí následující omezení:



- Svítidlo UVC nikdy nepoužívejte mimo kryt nebo k jiným účelům.
- nepoužívejte jej pro komerční nebo průmyslové účely
- teplota vody nesmí překročit 35°C
- Nesmějí být čerpány žíravé, hořlavé, agresivní ani výbušné látky, slaná voda a pitná voda.
- nikdy jej nepoužívejte bez průtoku vody

## Bezpečnostní pokyny

**Pokud se přístroj používá neodborně, případně v rozporu s účelem použití nebo jsou zanedbány bezpečnostní pokyny, může přístroj představovat riziko poškození života a zdraví i riziko věcných škod.**

### Pro Vaši bezpečnost



- Obal zařízení a malé díly se nesmí dostat do rukou dětí ani osob, které si nejsou vědomy svých činů, protože tyto předměty mohou být zdrojem nebezpečí (Nebezpečí udušení!). Uchovávejte mimo dosah zvířat.
- Tento přístroj smí používat děti od 8 let a osoby se sníženými fyzickými, sensorickými nebo mentálními schopnostmi nebo s nedostatkem zkušeností a/nebo znalostí pouze pod dozorem, nebo po poučení o bezpečném použití přístroje, a poté, co porozuměly nebezpečím, která z jeho použití plynou. Nenechávejte děti, aby si s přístrojem hrály. Čištění a uživatelskou údržbu nesmí provádět děti bez dozoru.
- Před použitím proveďte vizuální kontrolu a ujistěte se, že přístroj, a zejména síťový kabel a zástrčka, nejsou poškozeny.
- Přístroj nepoužívejte, pokud řádně nefunguje nebo je poškozen.
- Nikdy nepoužívejte přístroj, pokud je poškozený síťový kabel.
- Opravy smí provádět výhradně autorizovaný servis EHEIM.
- Přístroj nenoste za síťový kabel a pro odpojení od sítě zatáhněte vždy za zástrčku a nikoli za kabel nebo za přístroj.
- Provádějte pouze takové práce, které jsou popsány v tomto návodu k použití.
- Nikdy neprovádějte technické změny na zařízení.
- Používejte pouze originální náhradní díly a příslušenství k přístroji.
- Nikdy nepoužívejte žárovku UVC mimo kryt.
- Nedívejte se do světla svítidla UVC.
- Elektrické instalace musejí odpovídat mezinárodním a národním ustanovením zřizovatele.



- Čerpadlo musí být jistěno proudovým chráničem se jmenovitým reziduálním proudem maximálně 30 mA. V případě dotazů nebo problémů se obraťte na kvalifikované elektrikáře.
- Při prosakování vody, příp. pokud reagují proudové chrániče, ihned odpojte všechny přístroje v akváriu od elektrické sítě.
- V zásadě odpojujte všechny přístroje v akváriu od elektrické sítě, pokud se nepoužívají, před jejich demontáží nebo montáží a před každým čištěním a údržbovými pracemi.
- Napájecí kabel nelze vyměnit. Pokud je napájecí vedení poškozeno, musí být přístroj zlikvidován.
- **Chraňte zásuvku a síťovou zástrčku před vlhkostí. Je doporučeno vytvořit ze síťového kabelu smyčku na odkapávání, která by zabránila, aby se voda dostala po kabelu do zásuvky.**
- Elektrické údaje přístroje se musí shodovat s údaji elektrické sítě. Tyto údaje naleznete na typovém štítku, obalu nebo v tomto návodu.

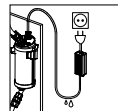

## A Vysvětlení pojmů

① hliníková skříň ② víko skříňě ③ 2 x křížové šrouby M5 x 10 mm ④ UV-C žárovka ⑤ objímka pro UV-C žárovku ⑥ předřadník se síťovým kabelem ⑦ závitová objímka ⑧ hadicová přípojka Ø 12/16 mm ⑨ hadicová přípojka Ø 16/22 mm ⑩ skleněné okénko kontroly fungování ⑪ držák ⑫ 4 x upevňovací šrouby pro držák ⑬ převlečná matice (jistění hadice) ⑭ Stavová LED ⑮ Dotykové pole

## Vybalení



Toto zařízení obsahuje UV-C lampu.

Při vybalení zkontrolujte, zda jsou přítomné všechny díly. UV-C žárovka je z bezpečnostních důvodů zabalena samostatně a není namontována do zařízení, aby se zabránilo rozbití při přepravě.



**POZOR:** UVC žárovka obsahuje rtuť! S UV-C žárovkou manipulujte opatrně **NEBEZPEČÍ PRASKNUTÍ!** Skleněného tělesa se nedotýkejte prsty. Použijte bezpodmínečně měkký hadřík apod.

## B Montáž



Před montáží si pozorně přečtěte návod a bezpodmínečně dbejte bezpečnostních pokynů.

Povolte oba šrouby s křížovou hlavou ③ a odeberte víko skříňě ②. Vytáhněte objímku pro UV-C žárovku ⑤. UV-C žárovku ④ opatrně uložte do objímky ⑤ až slyšitelné zacvakne. Objímku s namontovanou UV-C žárovkou opět opatrně uložte do skříňě a pevně domáčkněte. Nasaďte víko skříňě a přišroubujte je.



**POZOR:** UV-C žárovku nikdy neuvádějte do provozu mimo zařízení. Neúmyslné použití zařízení nebo poškození krytu může mít za následek vyzařování nebezpečného UV-C záření. **UV-C záření může v malé dávce způsobit poškození očí a kůže.**

Držák ⑪ a předřadník ⑥ upevněte na vhodné místo (například na spodní skříň akvária) pomocí přiložených šroubů a UV čistící zařízení upevněte do držáku.



**POZOR:** Chcete-li se vyhnout škodám způsobeným vodou, před instalací UV čistícího zařízení uveďte mimo provoz hadicový systém, filtrační zařízení, respektive cirkulační čerpadlo a dbejte na to, aby systém vedení neobsahoval žádnou vodu.

UV čistící zařízení **EHEIM reflexUV-e** nainstalujte na tlakové straně (recirkulace vody z vnějšího filtru nebo z cirkulačního čerpadla). Konce hadic nasuňte na hadicové přípojky ⑧ ⑨ a zajistěte převlečnou maticí ⑬. Hadicovou přípojku spojte s UV čistícím zařízením prostřednictvím otáčení závitových objímek ⑦ a dotáhněte pevně rukou. Filtrační zařízení, respektive cirkulační čerpadlo opět uveďte do provozu. Řiďte se návodem k obsluze od výrobce.

## Provoz

### Systémové požadavky

Koncová zařízení podporující Wi-Fi (chytrý telefon, tablet, notebook atd.).

### Vytvoření nebo připojení sítě

Přístroj uveďte do provozu zapojením do síťové zástrčky. Okno ovládání funkcí ⑩ se rozsvítí modře.



- Stavová LED ⑭ bliká bíle: Vytváří se síť jednotky.
- Stavový indikátor svítí modře: Zařízení vytvořilo síť.

### Připojení k síti Wi-Fi

1. Otevřete nastavení sítě koncového zařízení (chytrý telefon, tablet, notebook atd.).
2. Připojte koncové zařízení k síti Wi-Fi zařízení (SSID) **EHEIM reeflex XXXXXXXX**.
3. Zadejte klíč zabezpečení sítě (Key).



SSID a bezpečnostní klíč sítě najdete na štítku na předradníku ⑥ nebo naskenujte **QR kód 1** a navažte spojení.

### Přístup na webové stránky

4. Otevřete webový prohlížeč a zadejte následující webovou adresu: **http://192.168.1.1**



Pomocí **kódu QR 2** (viz štítek) můžete také otevřít webovou stránku v prohlížeči.

### Počáteční konfigurace

5. Ve voliči jazyků vyberte požadovaný jazyk a postupujte podle pokynů pro počáteční konfiguraci.

### Obnovení

Dotýkejte se dotykového pole ⑮ prstem po dobu přibližně 8 až 10 sekund, dokud se nerozsvítí stavová LED dioda se změnou barvy. Pokud se stavový indikátor rozsvítí zeleně, je reset dokončen a jednotka znovu vytvoří síť. Bezpečnostní klíč sítě (Key) a **kód QR 1** jsou neplatné. Připojení k síti je možné bez bezpečnostního klíče sítě (Key).

### Význam Stavová LED dioda

- Stavová LED bliká bíle: Vytváří se síť.
- Stavový indikátor svítí modře: Zařízení vytvořilo síť a je připraveno k provozu.
- Stavová LED dioda svítí zeleně: Zařízení je připojeno k jinému zařízení EHEIMdigital.

## C Čištění a údržba



**POZOR: Před údržbářskými pracemi je třeba zařízení odpojit od sítě.** Chcete-li se při **čištění a údržbě** vyhnout škodám způsobeným vodou, před instalací UV čistícího zařízení uveďte mimo provoz hadicový systém, filtrační zařízení, respektive cirkulační čerpadlo a dbejte na to, aby systém vedení neobsahoval žádnou vodu.

### Čištění:

UV čistící zařízení oddělte od vedení otáčením závitovými objímkami ⑦ a vyjměte z držáku. Skleněnou trubici uvnitř UV čističe čistěte v pravidelných intervalech, nejlépe při každém čištění filtru, nejpozději však po 3 měsících. Několikrát ji protáhněte univerzálním čistícím kartáčem **EHEIM** (objednací č. 4005570).

### Údržba:

UV-C žárovka má maximální dobu provozu cca 8 000 hodin a pak je třeba ji vyměnit. Čas se zobrazí v přehledu jednotek softwaru nebo je sdělen e-mailovou zprávou.



**Před montáží si pozorně přečtěte návod a bezpodmínečně dbejte bezpečnostních pokynů.**



**POZOR:** UV-C žárovku nikdy neuvádějte do provozu mimo zařízení. Neúmyslné použití zařízení nebo poškození krytu může mít za následek vyzařování nebezpečného UV-C záření. **UV-C záření může v malém dávkě způsobit poškození očí a kůže.**

Povolte oba šrouby s křížovou hlavou ③ a odeberte víko skříně ②. Vyjměte objímku s UV-C žárovkou ze skříně a UV-C žárovku opatrně vytáhněte z objímky. Opatrně do objímky vložte novou UV-C žárovku, až slyšitelně zacvakne (viz obr. B3).



**POZOR:** UV-C žárovka obsahuje rtuť! S UV-C žárovkou manipulujte opatrně **NEBEZPEČÍ PRASKNUTÍ!** Skleněného tělesa se nedotýkejte prsty. Používejte bezpodmínečně měkký hadřík apod.

## Odstraňování poruch



**Pozor! Nebezpečí úrazu elektrickým proudem!**

- Před odstraňováním poruchy vytáhněte zástrčku ze sítě.

Porucha	Možná příčina	Řešení
Svítilidlo UVC nesvítí	Chybí síťové napětí	► Zkontrolujte síťové napětí ► Zkontrolujte přívod
	Síťová zástrčka není zasunuta	► Zastrčte zástrčku do síťového zdroje
	Svítilidlo UVC je vadné	► vyměnit svítidlo UVC
Voda není čirá	Průtokové potrubí je znečištěné	► Vyčistit čisticím kartáčem
	Svítilidlo UVC již neposkytuje výkon	► Vyměnit svítidlo UVC Byla překročena životnost 8 000 hodin

Při jiných poruchách se prosím obraťte na servis EHEIM.

## Vyřazení z provozu a likvidace

### Skladování



1. Proveďte demontáž přístroje z akvária
2. Přístroj vyčistěte
3. Uskladněte přístroj na nemrznoucím místě.

### Likvidace



Při likvidaci dodržujte příslušné legislativní předpisy. Informace o likvidaci elektrických a elektronických přístrojů v ES: V rámci Evropského společenství se likvidace přístrojů s elektrickým pohonem řídí národními ustanoveními, která jsou založena na směrnici EU 2012/19/EU o použitých elektronických přístrojích (WEEE). Podle tohoto ustanovení nesmíte přístroj likvidovat spolu s komunálním nebo domovním odpadem. Přístroj zdarma odevzdejte do komunální sběrný odpadu nebo do sběrného dvora. Balení produktu se skládá z recyklovatelných materiálů. Likvidujte je ekologicky a recyklujte je.



Az **EHEIM reflexUV+e** vízisztító, amely UV-C sugárással fertőtleníti az édesvízi és sós vízű akváriumok vizét, a szűrőrendszer vízkörében (annak nyomás felőli oldalán), vagy külön beépített keringető szivattyú segítségével látják el a feladatukat. Az akvárium vize - üvegcsövön átfolyva - folyamatosan elhalad az alumínium ház belsejében elhelyezett UV-C lámpa mellett. Ennek hatására erősen megritkulnak, ill. teljesen eltűnnek a vízből a szabadon lebegő algák, baktériumok, gombák, vírusok és egyéb kórokozók. Az **EHEIM reflexUV +e** vízisztítók tisztá, teljesen átlátszó vízről és egészséges halakról gondoskodnak az akvárium belsejében

## UVC vízisztítók reflexUV+e 500 / 800 / 1500 / 2000

### Általános felhasználói tudnivalók



#### A használati utasítás használatára vonatkozó információk

Mielőtt először üzembe helyezné a készüléket, teljesen át kell olvasnia a használati utasítást és meg kell értenie annak tartalmát. Mielőtt felnyitná a készüléket a karbantartáshoz, olvassa el figyelmesen a kezelési utasítást.

Tekintse a használati utasítást a termék részének és őrizze azt biztos, könnyen hozzáférhető helyen.

Mellékelje ezt a használati utasítást, ha továbbadja a készüléket.

#### Szimbólummagyarázat

A készüléken a következő szimbólumokat használják:



#### Optikai sugárzás veszélye

A szimbólum azt jelzi, hogy a bőr és a szem közvetlenül károsodhat, ha nem teszi meg a szükséges intézkedéseket.



A készülék csak beltéren, akvarisztikai célokra használható.



A készülék a I-es érintésvédelmi osztályba tartozik.

**IP X7**

A szimbólum azt jelzi, hogy a készülék rövid ideig tartó lemerülés ellen védve van.



A készülék a mindenkorin nemzeti előírások és irányelvek szerinti jóváhagyással rendelkezik, továbbá megfelel az EU szabványoknak.

Ez a kezelési útmutató a következő szimbólumokat és jelzőszavakat használja:



#### VESZÉLY!

Ez a szimbólum esetleg halált vagy súlyos személyi sérülést okozó áramütés fenyegető veszélyére figyelmeztet.



#### VESZÉLY!

Ez a szimbólum esetleg halált vagy súlyos személyi sérülést okozó fenyegető veszélyre figyelmeztet.



#### Optikai sugárzás veszélye

A szimbólum azt jelzi, hogy a bőr és a szem közvetlenül károsodhat, ha nem teszi meg a szükséges intézkedéseket.



#### Higany által okozott veszély

A szimbólum azt jelzi, hogy az egészség közvetlen károsodásának veszélye áll fenn.



#### VIGYÁZAT!

Ez a szimbólum esetleg könnyű vagy közepes személyi sérülést vagy egészségügyi kockázatot okozó fenyegető veszélyre figyelmeztet.



#### FIGYELEM!

Ez a szimbólum anyagi kár veszélyére figyelmeztet.



Hasznos információkat és ötleteket tartalmazó tudnivaló.

### Alkalmazási terület

A készülék és a vele szállított összes tartozék magáncélú használatra való, kizárólag az alábbiak szerint használható:



- édesvízi és sós vízű akváriumok akváriumi vízének fertőtlenítésére
- beltérben
- a műszaki adatok betartásával

A készülékre a következő korlátozások érvényesek:



- Soha ne üzemeltesse az UVC lámpát a házon kívül, és ne használja más célra.
- kisipari vagy ipari célokra nem használható
- a vízhőmérséklet nem haladhatja meg a 35 °C-ot
- maró, könnyen gyúlékony, agresszív vagy robbanásveszélyes anyagok, sós víz ésvivóvíz nem továbbítható.
- soha ne üzemeltesse vízátfolyás nélkül

## Biztonsági tudnivalók

A készülék veszélyt jelenthet az emberekre és anyagi javakra nézve, amennyiben szakszerűtlenül, ill. nem rendeltetésszerűen használják vagy ha figyelmen kívül hagyják a biztonsági tudnivalókat.

### Az Önök biztonsága érdekében



- A készülék csomagolását és az apró alkatrészeket tartsa távol a gyermekektől vagy olyan személyektől, akik nincsenek tisztában a cselekedeteikkel, mivel a csomagolás veszélyforrás lehet (fulladásveszély!). Tartsa távol állatoktól.
- Ezt a készüléket abban az esetben használhatják 8 éves vagy annál idősebb gyerekek, továbbá korlátozott testi, érzékszervi vagy mentális képességekkel rendelkező, ill. kellő tapasztalattal és/vagy tudással nem rendelkező személyek, ha eközben felügyelet alatt állnak, illetve a készülék biztonságos használatát illetően oktatásban részesültek, és tisztában vannak az abból eredő veszélyekkel. A készülék nem játék – ne engedje, hogy a gyermekek játsszanak vele. A tisztítást és a felhasználói karbantartást gyermekek csak felügyelet mellett végezhetik.
- Használat előtt szemrevételezéssel ellenőrizze, hogy a készülék, és különösen a hálózati csatlakozókábel és csatlakozódugó sérülésmentes-e.
- Ne használja a készüléket, ha nem működik megfelelően, vagy sérült.
- A készüléket semmiképpen sem szabad sérült hálózati kábellel használni.
- Javítást kizárólag EHEIM szerviz végezhet.
- Ne vigye a készüléket a hálózati kábelnél fogva, és a hálózatról való leválasztáshoz minden esetben a csatlakozódugót és ne a kábelt vagy a készüléket húzza.
- Csak a jelen útmutatóban leírt munkákat végezze el.
- Soha ne hajtson végre a készüléken műszaki változtatást.
- A készülékhez kizárólag eredeti pótalkatrészeket és tartozékokat használjon.
- Soha ne használja az UVC lámpát a házon kívül.
- Soha ne nézzen az UVC lámpa fényébe.
- Az elektromos berendezéseknek meg kell felelniük a nemzetközi és nemzeti szerelési előírásoknak.
- A készüléket legfeljebb 30 mA névleges hibaáramú hibaáramvédőkapcsolóval (FI-relé) kell biztosítani. Kérdések vagy problémák esetén forduljon villamossági szakemberhez.



- Vízszivárgás esetén, ill. ha kiold a hibaáram-védőkapcsoló, az akváriumban található összes készüléket azonnal válassza le a villamoshálózatról.
- Alapszabály, hogy az akváriumban található összes készüléket válassza le a villamoshálózatról, amikor nem használja őket, mielőtt alkatrészt szerelne be- vagy ki, és minden tisztítási és karbantartási munka előtt.
- A készülék tápkábele nem cserélhető. Ha a kábel sérült, a készüléket ki kell cserélni.
- A csatlakozóaljzatot és a hálózati csatlakozódugót óvja a nedvességtől. Ajánlott a hálózati csatlakozókábellel cseppentőhurkot képezni, ezzel megakadályozható, hogy a kábelenesetleg lefolyó víz a csatlakozóaljzatba kerüljön.
- A készülék villamossági adatainak egyezniük kell a villamos hálózat adataival. Az adatok megtalálhatók a típus táblán, a csomagoláson vagy ebben az útmutatóban.

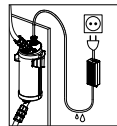

## A Fogalom meghatározás

① alumínium ház ② házfedél ③ 2 x keresztornyó csavar M5 x 10 mm ④ UV-C lámpa ⑤ UV-C lámpa foglalat ⑥ előtét hálózati kábellel ⑦ menetes hüvely ⑧ tömlőcsatlakozó Ø 12/16 mm ⑨ tömlőcsatlakozó Ø 16/22 mm ⑩ üveg működésellenőrző ablak ⑪ tartófoglalat ⑫ 4 db rögzítő csavar. ⑬ hollandi anya (tömlőbiztosíték) ⑭ Állapot LED ⑮ Érintés mező

## Kicsomagolás



Ez a készülék UV-C lámpát tartalmaz.

Kicsomagoláskor ellenőrizze, hogy minden alkatrész megvan-e. Biztonsági okokból az UV-C lámpát nem hagytuk a készülékben, hanem külön becsomagoltuk, nehogy eltörjön a szállításkor.



**FIGYELEM!** Az UV-C lámpa higanyt tartalmaz! Bánjon óvatosan az UV-C lámpával -**TÖRÉSVESZÉLY!**

Az üveg testet ne érintse meg közvetlenül az ujjával. Erre a célra használjon okvetlenül puha kendőt, vagy hasonlót.

## B Szerelés



A szerelés előtt feltétlenül olvassa el figyelmesen az útmutatót és a biztonsági útmutatásokat.

Csavarja ki a két darab ③ keresztornyó csavart, és vegye le a ② házfedelet. Az UV-C lámpa ⑤ foglalatát húzza ki. Az ④ UV-C lámpát óvatosan rakja be a ⑤ foglalatba, amíg hallhatóan a helyére nem pattan. Óvatosan rakja vissza a foglalatot a belé szerelt UV-C lámpával együtt a házba. A házfedelet rakja rá és csavarozza a helyére.



**FIGYELEM!** A készüléken kívül soha ne kapcsolja be az UV-C lámpát. A készülék nem szándékos használata vagy a ház sérülése veszélyes UV-C sugárzást eredményezhet. **Az UV-C sugárzás már kis dózisban is árthat a szemnek és a bőrnek.**

A mellékelt csavarokkal erősítse fel az ⑪ tartófoglalatot és az ⑥ előtétet a megfelelő helyre (pl. az akvárium alatt lévő szekrényben), és rögzítse az UV viztisztítót a tartófoglalatban.



**FIGYELEM!** Mielőtt az UV viztisztítót beszerelné a tömlőrendszerbe, helyezze üzemen kívül a szűrőberendezést, ill. a keringető szivattyút, nehogy vízkár keletkezzen bennük, és ügyeljen rá, hogy a vezetékrendszerben már ne legyen víz.

Szerelje be az **EHEIM reeFlexUV+e** UV viztisztítót a nyomás felőli oldalán (ahol a külső szűrő felől visszatérő ág, vagy a keringető szivattyú található). A tömlővegeket húzza rá a ⑧ ⑨ tömlőcsatlakozókra, és biztosítsa a ⑬ hollandi anyákkal. A ⑦ csavaros hüvelyek elforgatásával kösse össze a tömlőcsatlakozót az UV viztisztítóval, és húzza meg kézzel. Helyezze újból üzembe a szűrőberendezést, ill. a keringető szivattyút. A gyártó kezelési útmutatójában mondottakat fogadja meg.

## Művelet

### Rendszerkövetelmények

Wi-Fi-képes végberendezések (okostelefon, táblagép, notebook stb.)

## Hálózat létrehozása vagy csatlakoztatása

dugasz behúzásával. A funkcióvezérlő ablak ⑩ kék színnel világít.



- Állapot LED ⑭ Villog fehéren: Az egység hálózatának létrehozása folyamatban van.
- Az állapotjelző LED kék színnel világít: A készülék létrehozta a hálózatot.

### Csatlakozás Wi-Fi hálózathoz

1. Nyissa meg a végberendezés (okostelefon, táblagép, notebook stb.) hálózati beállításait.
2. Csatlakoztassa a végberendezést a készülék Wi-Fi-hálózatához (SSID) **EHEIM reflex XXXXXXXX**.
3. Adja meg a hálózati biztonsági kulcsot (Key).



Az SSID-t, valamint a hálózati biztonsági kulcsot megtalálja az előtét ④ címkéjén, vagy a kapcsolat létrehozásához szkennelje be a **QR-kódot 1**.

### A weboldal elérése

4. Nyissa meg a webböngészőt, és írja be a következő webcímet: **http://192.168.1.1**



A **QR-kód 2** (lásd a címkét) segítségével is megnyithatja a weboldalt a böngészőben.

### Kezdeti konfiguráció

5. Válassza ki a kívánt nyelvet a nyelvválasztóból, és kövesse a kezdeti konfigurációhoz szükséges utasításokat.

### Reset

Érintse meg az érintőképernyőt ⑮ ujjával kb. 8-10 másodperc, amíg az állapotjelző LED színváltoztatással világít. Ha az állapotjelző LED zöldre világít, a visszaállítás befejeződött, és a készülék újra létrehozta a hálózatát. A hálózati biztonsági kulcs (Key) és a **QR-kód 1** érvénytelen. A hálózathoz való csatlakozás a hálózati biztonsági kulcs (Key) nélkül is lehetséges.

### Jelentése Állapot LED

- Az állapotjelző LED fehéren villog: A hálózat létrehozása folyamatban van.
- Az állapotjelző LED kék színnel világít: A készülék létrehozta a hálózatot és készen áll a működésre.
- Az állapotjelző LED zöldre világít: A készülék egy másik EHEIMdigital készülékhez csatlakozik.

## C Tisztítás és karbantartás



**FIGYELEM! A karbantartási munkák elkezdése előtt húzza ki a készüléket a hálózati aljzathból.** Mielőtt az UV víz tisztítót beszerelné a tömlőrendszerbe, helyezze üzemén kívül a szűrőberendezést, ill. a keringető szivattyút, nehogy vízkár keletkezzen bennük a **tisztítás és karbantartás** során, és ügyeljen rá, hogy a vezetékrendszerben már ne legyen víz.

### Tisztítás:

A ⑦ csavaros hüvelyek forgatásával vegye le az UV víz tisztítót a vezetékrendszerrel, és vegye ki a tartófoglatából. Tisztítsa meg az UV-tisztító belsejében lévő üvegcsövet rendszeres időközönként, lehetőleg minden alkalommal, amikor a szűrőt tisztítja, de legkésőbb 3 hónap elteltével. Az **EHEIM** univerzális tisztítókefét (megrend. sz. 4005570) többször húzza át rajta.

**Karbantartás:** Az UV-C lámpa max. üzemideje kb. 8000 óra, ez után fel kell újítani. Az idő megjelenik a szoftver egység-áttekintésében, vagy e-mail üzenetben közöljük.



**A szerelés előtt feltétlenül olvassa el figyelmesen az útmutatót és a biztonsági útmutatásokat.**



**FIGYELEM!** A készüléken kívül soha ne kapcsolja be az UV-C lámpát. A készülék nem szándékos használata vagy a ház sérülése veszélyes UV-C sugárzást eredményezhet. **Az UV-C sugárzás már kis dózisban is árthat a szemnek és a bőrnek.**

Csavarja ki a két darab ③ keresztornyó csavart, és a ② házfedelet emelje le. A foglalatot, és benne az UV-C lámpát vegye ki a házból, és óvatosan húzza ki az UV-C lámpát a foglalatából. Az új UV-C lámpát óvatosan rakja be a foglalatába, amíg hallhatóan a helyére nem pattan (lásd B3. ábrát).



**FIGYELEM!** Az UV-C lámpa higanyt tartalmaz! Bánjon óvatosan az UV-C lámpával -**TÖRÉSVESZÉLY!** Az üveg - testet ne érintse meg közvetlenül az ujjával. Erre a célra használjon okvetlenül puha kendőt, vagy hasonlót.

## Az üzemzavarok elhárítása



### Figyelem! Áramütés veszélye!

- Az üzemzavarok elhárítása előtt húzza ki a hálózati csatlakozódugót.

Üzemzavar	Lehetséges ok	A megoldás
Az UVC lámpa nem világít	Hiányzik a hálózati feszültség	► Ellenőrizze a hálózati feszültséget ► Ellenőrizze a betápláló vezetékét

	Nincs bedugva a hálózati csatlakozódugó	► Csatlakoztassa a hálózati csatlakozódugót a csatlakozóaljzatba
	Az UVC lámpa meghibásodott	► Cserélje ki az UVC lámpát
<b>A víz nem tiszta</b>	Az átfolyóvezeték szennyezett	► Tisztítsa meg a tisztító kefével
	Az UVC lámpa teljesítménye lecsökkent	► Cserélje ki az UVC lámpát Az élettartam körülbelül 8000 óra túllépte

Egyéb üzemzavar esetén kérjük, forduljon az EHEIM szervizéhez.

## Leszerelés és ártalmatlanítás

### Tárolás



1. Távolítsa el az eszközt az akváriumról
2. Tisztítsa meg a készüléket
3. A készüléket fagymentes helyen tárolja.

### Ártalmatlanítás



A készülék ártalmatlanításakor vegye figyelembe a mindenkorai törvényes előírásokat. Információk elektromos és elektronikus készülékek Európai Közösségen belüli ártalmatlanítására vonatkozóan: Az Európai Közösségen belül az elektromos meghajtású készülékek hulladékainak ártalmatlanítását az elektromos és elektronikus berendezések hulladékairól szóló 2012/19/EU (WEEE) irányelven alapuló nemzeti rendelkezések szabályozzák. Ennek megfelelően a készüléket a továbbiakban nem szabad kommunális vagy háztartási hulladékként kezelni. A készüléket ingyenesen átveszik a települési gyűjtőhelyeken, ill. a hulladékgyűjtő udvarokban. A termék csomagolása újrahasznosítható anyagokból készült. Ezeket az anyagokat környezetbarát módon ártalmatlanítsa, és adja le őket újrahasznosításra.

Sterylizatory **EHEIM reflexUV+e** do stosowania w akwariach morskich i słodkowodnych dezynfekują wodę promieniowaniem UV-C. Sterylizatory pracują w obiegu wody układu filtrującego (strona tłoczenia) albo są napędzane przez oddzielną pompę obiegową (nie objęto zakresem dostawy). Woda akwariowa stale przepływa przez szklaną rurkę umieszczoną przy lampie UV-C, wewnątrz obudowy wykonanej z aluminium. W ten sposób ilość pływających w wodzie alg, bakterii, grzybów, wirusów i innych drobnoustrojów chorobotwórczych ulega zmniejszeniu lub eliminacji. Sterylizatory **EHEIM reflexUV+e** sprawiają, że woda w akwarium jest krystalicznie czysta, a ryby zdrowe.

## Sterylizator UVC reflexUV+e 500 / 800 / 1500 / 2000

### Ogólne wskazówki dla użytkownika



#### Informacje dotyczące korzystania z instrukcji obsługi

Przed pierwszym zastosowaniem urządzenia należy przeczytać całą instrukcję obsługi i zrozumieć jej treść. Przed otworzeniem urządzenia w celu konserwacji należy uważnie przeczytać niniejszą instrukcję obsługi.

Traktować instrukcję obsługi jak część produktu i przechowywać ją starannie w dostępnym miejscu.

W przypadku przekazania urządzenia osobie trzeciej przekazać także tę instrukcję obsługi.

#### Objaśnienie symboli

Na urządzeniu stosowane są poniższe symbole:



#### Niebezpieczeństwo - promieniowanie optyczne

Symbol wskazuje na bezpośrednie niebezpieczeństwo, które może skutkować uszkodzeniami skóry i oczu, jeśli nie zostaną podjęte odpowiednie środki.



Urządzenie wolno stosować tylko w pomieszczeniach zamkniętych, do użytku akwarystycznego.



Urządzenie ma klasę ochrony I.

**IP X7**

Symbol wskazuje, że urządzenie jest zabezpieczone przed krótkim zanurzeniem.



Urządzenie ma atesty zgodne z przepisami i dyrektywami obowiązującymi w danym kraju i spełnia normy UE.

W niniejszej instrukcji obsługi stosowane są poniższe symbole i hasła ostrzegawcze:



#### NIEBEZPIECZEŃSTWO!

Symbol wskazuje na ryzyko związane z porażeniem prądem elektrycznym, które może skutkować śmiercią lub ciężkimi obrażeniami ciała.



#### NIEBEZPIECZEŃSTWO!

Symbol wskazuje na ryzyko, które może skutkować śmiercią lub ciężkimi obrażeniami ciała.



#### Niebezpieczeństwo - promieniowanie optyczne

Symbol wskazuje na bezpośrednie niebezpieczeństwo, które może skutkować uszkodzeniami skóry i oczu, jeśli nie zostaną podjęte odpowiednie środki.



#### Niebezpieczeństwo - rtęć

Symbol wskazuje na bezpośrednie niebezpieczeństwo, które może skutkować zagrożeniem zdrowia.



#### OSTRZEŻENIE!

Symbol wskazuje na ryzyko, które może skutkować lekkimi lub średnimi obrażeniami ciała lub stanowić zagrożenie dla zdrowia.



#### ZACHOWAĆ OSTROŻNOŚĆ!

Symbol wskazuje na ryzyko szkód materialnych.



Wskazówka zawierająca przydatne informacje i rady.

## Zakres zastosowania

Urządzenie i wszystkie zawarte w zakresie dostawy części są przeznaczone do użytku prywatnego i wolno wykorzystywać je wyłącznie w następujących celach:



- do dezynfekcji wody w akwariach morskich i słodkowodnych
- w pomieszczeniach
- przy przestrzeganiu danych technicznych

Eksplatacja urządzenia objęta jest następującymi ograniczeniami:



- nigdy nie używać lampy UVC poza obudową lub do innych celów.
- Nie może ono służyć do celów zarobkowych ani przemysłowych.
- Temperatura wody nie może przekraczać 35°C.
- nie wolno łoczyć materiałów żrących, łatwopalnych, agresywnych lub wybuchowych, wody słonej oraz pitnej.
- nigdy nie użytkować bez przepływu wody.

## Wskazówki dot. bezpieczeństwa

Niniejsze urządzenie może stanowić zagrożenie dla osób i rzeczy, jeśli będzie użytkowane nieprawidłowo lub niezgodnie z przeznaczeniem bądź jeśli wskazówki dotyczące bezpieczeństwa nie będą przestrzegane.

### Zasady bezpieczeństwa



- Opakowanie urządzenia i drobne części nie mogą dostać się w ręce dzieci i osób nieświadomych swoich działań, ponieważ mogą wiązać się z tym zagrożenia (ryzyko uduszenia!). Trzymać z dala od zwierząt.
- Niniejsze urządzenie może być używane przez dzieci w wieku powyżej 8 lat oraz osoby o ograniczonych zdolnościach fizycznych, sensorycznych lub umysłowych oraz wykazujące brak doświadczenia i/lub wiedzy pod warunkiem, że dzieci/osoby te będą nadzorowane lub zostaną pouczone w zakresie bezpiecznego użytkowania urządzenia oraz zrozumieją wynikające z tego zagrożenia. Dzieci nie mogą bawić się urządzeniem. Czyszczenie oraz konserwacja leżące w gestii użytkownika nie mogą być przeprowadzane przez dzieci, chyba że pod nadzorem osoby dorosłej.
- Przed rozpoczęciem użytkowania przeprowadzić kontrolę wzrokową, aby upewnić się, że urządzenie, a zwłaszcza przewód sieciowy i wtyczka, nie są uszkodzone.
- Nie należy używać urządzenia, gdy działa ono nieprawidłowo lub jest uszkodzone.
- Nigdy nie używać urządzenia z uszkodzonym przewodem sieciowym.
- Naprawy mogą być wykonywane wyłącznie przez serwis EHEIM.
- Nie trzymać urządzenia za przewód sieciowy, a w celu odłączenia od sieci zawsze ciągnąć za wtyczkę, a nie za przewód ani urządzenie.
- Wykonywać wyłącznie prace opisane w niniejszej instrukcji.
- Nigdy nie dokonywać zmian technicznych urządzenia.
- Stosować wyłącznie oryginalne części zamienne i akcesoria przeznaczone do tego urządzenia.



- Nigdy nie używać lampy UVC poza obudową.

- Nigdy nie patrzeć na światło lampy UVC



- Instalacje elektryczne muszą być zgodne z międzynarodowymi i krajowymi przepisami budowlanymi.

- Urządzenie musi być zabezpieczone za pomocą wyłącznika różnicowoprądowego o znamionowym prądzie uszkodzeniowym maksymalnie 30 mA. W razie pytań lub problemów należy zwrócić się do wykwalifikowanego elektryka.

- W razie przecieku wody lub uruchomienia wyłącznika różnicowoprądowego należy natychmiast odłączyć od sieci elektrycznej wszystkie urządzenia znajdujące się w akwarium.

- Zasadniczo należy odłączać od sieci elektrycznej wszystkie urządzenia znajdujące się w akwarium w następujących sytuacjach: gdy nie są one używane, przed ich zamontowaniem lub wymontowaniem oraz przed wszystkimi pracami związanymi z czyszczeniem lub konserwacją.

- Nie zmieniaj kabla sieciowego tego urządzenia. Jeśli kabel jest uszkodzony, urządzenie należy złomować.

- Chronić gniazdo wtykowe i wtyk sieciowy przed wilgocią. Zaleca się utworzenie z przewodu sieciowego pętli, po której będzie skapywać woda, co zapobiegnie przedostawaniu się wody po przewodzie do gniazda wtykowego.

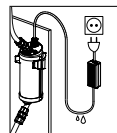

- Parametry elektryczne urządzenia muszą być zgodne z parametrami sieci elektrycznej. Parametry te można znaleźć na tabliczce znamionowej, opakowaniu lub w niniejszej instrukcji.

## A Budowa

① Obudowa aluminiowa ② Pokrywa obudowy ③ 2 x śruba z rowkiem krzyżowym M5 x 10 mm ④ Lampa UV-C ⑤ Oprawa lampy UV-C ⑥ Statecznik z przewodem sieciowym ⑦ Tuleja gwintowana ⑧ Przyłącze węża Ø 12/16 mm ⑨ Przyłącze węża Ø 16/22 mm ⑩ Szklane okienko kontrolne ⑪ Uchwyt ⑫ 4 x śruba mocująca uchwyt ⑬ Nakrętka złączkowa (zabezpieczenie węża) ⑭ Dioda LED stanu ⑮ Pole dotykowe

## Rozpakowanie



To urządzenie zawiera lampę UV-C.

Podczas rozpakowywania sprawdź, czy urządzenie jest kompletne. Ze względów bezpieczeństwa lampa UV-C znajduje się w osobnym opakowaniu i nie jest zamontowana w urządzeniu, aby zapobiec stłuczeniu podczas transportu.



**UWAGA:** lampa UV-C zawiera rtęć! Z lampą należy obchodzić się ostrożnie **NIEBEZPIECZEŃSTWO STŁUCZENIA!** Nie dotykać korpusu lampy gołymi palcami. Koniecznie użyć miękkiej szmatki lub podobnych materiałów.

## B Montaż



Przed przystąpieniem do montażu uważnie przeczytać instrukcję i przestrzegać wskazówek bezpieczeństwa.

Odkręć obie śruby z rowkiem krzyżowym ③ i unieś pokrywę obudowy ②. Wyjąć oprawę lampy UV-C ⑤. Włożyć ostrożnie lampę UV-C ④ w oprawę, aż do słyszalnego zablokowania. Umieścić ostrożnie oprawę z zamontowaną lampą UV-C ⑤ w obudowie i docisnąć. Założyć i przykręcić pokrywę obudowy.



**UWAGA:** nie włączać lampy UV-C poza urządzeniem. Niezamierzone użycie urządzenia lub uszkodzenie obudowy może spowodować emisję niebezpiecznego promieniowania UV-C. **Nawet małe dawki promieniowania UV-C mogą powodować uszkodzenia skóry i oczu.**



Za pomocą załączonych śrub zamocować uchwyt ⑪ i statecznik w odpowiednim miejscu (np. w szafce pod akwariem) i umieścić sterylizator UV w uchwycie.



**UWAGA:** w celu uniknięcia szkód spowodowanych wodą przed przystąpieniem do zainstalowania sterylizatora UV do systemu węży wyłączyć system filtrujący / pompę obiegową i uważać, aby w przewodach nie było wody.

Zainstalować sterylizator **EHEIM reflexUV+e** po stronie tłoczenia (powrót wody z filtra zewnętrznego albo z pompy obiegowej). Nasunąć końce węży na przyłącza węży ⑧ ⑨ i zabezpieczyć nakrętką łączkową ⑬. Połączyć przyłącze węża ze sterylizatorem UV obracając tuleje gwintowane, dokręcić ręką. Uruchomić urządzenie filtrujące albo pompę obiegową. Przestrzegać instrukcji eksploatacji dostarczonej przez producenta.

## Operacja

### Wymagania systemowe

Urządzenia końcowe obsługujące sieć Wi-Fi (smartfon, tablet, notebook itp.).

### Tworzenie lub podłączanie sieci

Uruchomić urządzenie, podłączając je do wtyczki sieciowej. Okno kontroli funkcji ⑩ świeci się na niebiesko.



- Dioda LED stanu ⑭ miga na biało: Trwa tworzenie sieci urządzenia.
- Dioda LED stanu świeci na niebiesko: Urządzenie utworzyło sieć.

### Połącz się z siecią Wi-Fi

1. Otwórz ustawienia sieciowe urządzenia końcowego (smartfon, tablet, notebook itp.).
2. Podłącz urządzenie końcowe do sieci Wi-Fi urządzenia (SSID) **EHEIM reflex XXXXXXXX**.
3. Wprowadź klucz bezpieczeństwa sieci (Key).



SSID, jak również klucz bezpieczeństwa sieci znajdziesz na etykiecie na stateczniku ⑥ lub zeskanuj **kod QR 1**, aby nawiązać połączenie.

### Dostęp do strony internetowej

4. Otwórz przeglądarkę internetową i wprowadź następujący adres internetowy: <http://192.168.1.1>



Możesz również użyć **kodu QR 2** (patrz etykieta), aby otworzyć stronę w przeglądarce.

### Konfiguracja początkowa

5. Wybierz żądany język z selektora języka i postępuj zgodnie z instrukcjami dotyczącymi wstępnej konfiguracji.

### Reset

Dotknąć palcem pola dotykowego ⑮ przez ok. 8 do 10 sekund, aż dioda LED stanu zaświeci się zmieniając kolor. Jeśli dioda statusu świeci się na zielono, reset został zakończony i urządzenie ponownie tworzy swoją sieć. Klucz bezpieczeństwa sieci (Key) i **kod QR 1** są nieprawidłowe. Połączenie z siecią jest możliwe bez klucza bezpieczeństwa sieci (Key).

### Znaczenie Dioda LED stanu

- Dioda LED stanu miga na biało: Trwa tworzenie sieci.
- Dioda LED statusu świeci na niebiesko: Urządzenie utworzyło sieć i jest gotowe do pracy.
- Dioda LED statusu świeci się na zielono: urządzenie jest połączone z innym urządzeniem EHEImdigital.

## C Czyszczenie i konserwacja



**UWAGA:** **Przed rozpoczęciem konserwacji odłączyć urządzenie od zasilania.** w celu uniknięcia szkód spowodowanych wodą przed przystąpieniem do zainstalowania sterylizatora UV do systemu węży wyłączyć system filtrujący / pompę obiegową i uważać, aby w przewodach nie było wody.

**Czyszczenie:** Odłączyć sterylizator UV od systemu węży obracając tuleje gwintowane ⑦ i wyjąć go z uchwytu. Szklaną rurkę wewnątrz odstożnika UV należy czyścić w regularnych odstępach czasu, najlepiej przy każdym czyszczeniu filtra, najpóźniej po 3 miesiącach. Użyj uniwersalnej szczotki EHEIM (nr zamówienia 4005570), aby przeciągnąć go kilka razy.

**Konserwacja:** Maksymalny czas pracy lampy UV-C wynosi ok. 8000 godzin po tym czasie lampę trzeba wymienić. Czas jest wyświetlany w przegładzie jednostek w oprogramowaniu lub przekazywany za pomocą wiadomości e-mail.



**Przed przystąpieniem do montażu uważnie przeczytać instrukcję i koniecznie przestrzegać wskazówek bezpieczeństwa.**



**UWAGA:** nie włączać lampy UV-C poza urządzeniem. Niezamierzone użycie urządzenia lub uszkodzenie obudowy może spowodować emisję niebezpiecznego promieniowania UV-C. **Nawet małe dawki promieniowania UV-C mogą powodować uszkodzenia skóry i oczu.**

Odkręcić obie śruby z rowkiem krzyżowym ③ i unieść pokrywę obudowy ②. Wyjąć oprawę z lampą UV-C z obudowy, a następnie wyjąć ostrożnie lampę UV-C z oprawy. Umieścić ostrożnie nową lampę UV-C w oprawie, aż do słyszalnego zablokowania (patrz rys. B3).



**UWAGA:** lampą UV-C zawiera rtęć! Z lampą należy obchodzić się ostrożnie **NIEBEZPIECZEŃSTWO STŁUCZENIA!** Nie dotykać korpusu lampy gołymi palcami. Koniecznie użyć miękkiej szmatki lub podobnych materiałów.

## Usuwanie usterek



### Uwaga! Porażenie prądem elektrycznym!

- Przed rozpoczęciem usuwania usterek wyjąć wtyk sieciowy.

Usterka	Możliwa przyczyna	Sposób usunięcia
Lampa UVC nie świeci	Brak napięcia sieciowego	▶ Sprawdzić napięcie sieciowe ▶ Sprawdzić przewód zasilający
	Wtyk sieciowy nie jest podłączony	▶ Podłączyć wtyk sieciowy do gniazda sieciowego
	Lampa UVC jest uszkodzona	▶ wymienić lampę UVC
Woda nie jest przejrzysta	Zanieczyszczony przepływ	▶ Wyczyścić szczotką do czyszczenia
	Lampa UVC nie ma już mocy	▶ wymienić lampę UVC Przekroczono żywotność około 8000 godzin

W przypadku pozostałych usterek skontaktować się z serwisem EHEIM.

## Likwidacja i utylizacja

### Przechowywanie



1. Zdemontować urządzenie z akwarium
2. Wyczyścić urządzenie.
3. Przechowywać urządzenie w miejscu nienarażonym na występowanie ujemnych temperatur.

### Utylizacja



Podczas utylizacji urządzenia należy przestrzegać obowiązujących przepisów prawnych. Informacja dotycząca utylizacji urządzeń elektrycznych i elektronicznych we Wspólnocie Europejskiej: Na terenie Wspólnoty Europejskiej obowiązują przepisy krajowe dotyczące utylizacji urządzeń zasilanych elektrycznie, które oparte są na dyrektywie UE 2012/19/WE w sprawie zużytego sprzętu elektrycznego i elektronicznego (WEEE). Zgodnie z nimi niniejszego urządzenia nie wolno wyrzucać do odpadów komunalnych ani domowych. Urządzenie jest bezpłatnie odbierane w komunalnych punktach zbiórki lub przez zakłady utylizacji odpadów. Opakowanie produktu składa się z materiałów, które można poddać recyklingowi. Materiały te należy zutylizować w ekologiczny sposób i oddać do ponownego przetworzenia.

UV sterilizátory **EHEIM reeflexUV+e** dezinfikujú vodu v akváriách so sladkou vodou a morskou vodou pomocou žiarenia UV-C a prevádzkujú sa vo vodnom obehovom filtračnom systéme (na tlakovej strane) alebo prostredníctvom samostatného obehového čerpadla (nie je súčasťou dodávky). Akváriová voda permanentne preteká cez sklenenú rúru popri lampe UV-C vo vnútri hliníkového krytu. Takto dochádza ku zníženiu počtu resp. eliminácii rias, baktérií, húb, vírusov a iných choroboplodných zárodkov. UV sterilizátory **EHEIM reeflexUV+e** zaručujú čistú, krištáľovo čistú akváriovú vodu a zdravé ryby.

## Čistiace zariadenia reeflexUV+e 500 / 800 / 1500 / 2000 na báze UVC

### Všeobecné pokyny pre používateľa



#### Informácie pre používanie návodu na obsluhu

Skôr ako uvediete prístroj prvý raz do prevádzky, musíte si úplne prečítať návod na obsluhu a porozumieť jeho obsahu. Pred otvorením prístroja za účelom údržby si pozorne prečítajte tento návod na obsluhu.

Návod na obsluhu považujte za súčasť výrobku a uschovajte ho dobre a v dosahu.

Tento návod na obsluhu odovzdajte pri postúpení prístroja tretej osobe.

#### Vysvetlenie symbolov

Na prístroji sa používajú nasledovné symboly:



#### Nebezpečné optické žiarenie

Symbol upozorňuje na bezprostredne hroziace nebezpečenstvo, ktorého následkom môže byť poškodenie kože a zraku, pokiaľ nebudú prijaté príslušné opatrenia.



Prístroj sa smie používať iba vo vnútorných priestoroch na akvaristické oblasti použitia.



Zariadenie má triedu ochrany I.

**IP X7**

Symbol upozorňuje na to, že je prístroj chránený pred krátkodobým ponorením.



Prístroj sa smie používať iba vo vnútorných priestoroch na akvaristické účely.

V tomto návode na obsluhu sa používajú nasledovné symboly a signálne slová:



#### NEBEZPEČENSTVO!

Symbol upozorňuje na bezprostredne hroziace nebezpečenstvo, ktoré môže mať za následok smrť alebo ťažké poranenia, ak sa nevykonajú zodpovedajúce opatrenia.



#### NEBEZPEČENSTVO!

Symbol upozorňuje na bezprostredne hroziace nebezpečenstvo, ktoré môže mať za následok smrť alebo ťažké poranenia, ak sa nevykonajú zodpovedajúce opatrenia.



#### Nebezpečné optické žiarenie

Symbol upozorňuje na bezprostredne hroziace nebezpečenstvo, ktorého následkom môže byť poškodenie kože a zraku, pokiaľ nebudú prijaté príslušné opatrenia.



#### Nebezpečná ortuť

Symbol upozorňuje na bezprostredne hroziace nebezpečenstvo, ktorého následkom môže byť riziko pre zdravie.



#### POZOR!

Symbol upozorňuje na bezprostredne hroziace nebezpečenstvo, ktoré môže mať za následok smrť alebo ťažké poranenia, ak sa nevykonajú zodpovedajúce opatrenia.



#### OPATRNE!

Upozornenie na nebezpečenstvo vecných škôd.



Upozornenie s užitočnými informáciami a tipmi.

## Oblasť použitia

Prístroj a všetky diely obsiahnuté v rozsahu dodávky sú určené na používanie v súkromnej oblasti a smú sa používať výlučne:



- na dezinfekciu vody v sladkovodných a morských akváriách
- vo vnútri
- za dodržiavania technických údajov

Pre prístroj platia nasledovné obmedzenia:



- Svetidlo UVC nikdy nepoužívajte mimo kryt alebo na iné účely.
- nepoužívať na komerčné alebo priemyselné účely
- Teplota vody nesmie prekročiť 35 ° C.
- Nesmú byť čerpané žieravé, horľavé, agresívne ani výbušné látky, slaná voda a pitná voda.
- nikdy neprevádzkovať bez prietoku vody

## Bezpečnostné pokyny

Z tohto prístroja môžu vychádzať nebezpečenstvá pre osoby a vecné škody, keď sa prístroj používa neodborne, resp. sa nepoužíva na určený účel alebo sa nedodržiavajú bezpečnostné pokyny.

Pre vašu bezpečnosť



- **Nedovoľte, aby sa obal prístroja a drobné dielce dostali do rúk detí a osôb, ktoré si neuvedomujú svoje činy, pretože to môže viesť k nebezpečenstvu (nebezpečenstvo zadusení!). Chráňte pred zvieratami.**
- Tento prístroj môžu používať deti staršie ako 8 rokov, ako aj osoby so zníženými fyzickými, senzorickými alebo mentálnymi schopnosťami alebo nedostatkom skúseností a/alebo vedomostí, ak sa na ne dohliada alebo ak boli zodpovedajúco poučení vzhľadom na bezpečné používanie prístroja a pochopili z toho vyplývajúce nebezpečenstvá. Deti sa nesmú hrať s prístrojom. Čistenie a údržbu používateľa nesmú vykonávať deti, iba vtedy áno, ak sa na ne dohliada.
- Pred používaním vykonajte vizuálnu kontrolu, aby ste zabezpečili, že sú prístroj a zvlášť sieťový kábel a zástrčka nepoškodené.
- Prístroj nepoužívajte, ak riadne nefunguje alebo je poškodený.
- Prístroj nikdy nepoužívajte s poškodeným sieťovým káblom.
- Opravy smie vykonávať výlučne servisné miesto spoločnosti EHEIM.
- Nenoste prístroj za sieťový kábel a na odpojenie od elektrickej siete ťahajte vždy za zástrčku a nie za kábel alebo prístroj.
- Vykonávajte iba práce, ktoré sú popísané v tomto návode.
- Na prístroji nikdy neuskutočňujte technické zmeny.
- Používajte iba originálne náhradné diely a príslušenstvo pre prístroj.
- Nikdy nepoužívajte žiarovku UVC mimo kryt.
- Nepozerajte sa do svetla svietidla UVC.
- Elektrické inštalácie musia zodpovedať medzinárodným a národným ustanoveniam zriaďovateľa.



- Čerpadlo musí byť istené cez ochranné zariadenie proti chybnému prúdu s dimenzovaným chybným prúdom maximálne 30 mA. Pri otázkach alebo problémoch sa obráťte na odborníka elektrikára.
- Okamžite odpojte všetky prístroje v akváriu od siete pri netesnosti, príp. keď sa aktivuje ochranné zariadenie proti chybnému prúdu.
- Zásadne odpojte všetky prístroje v akváriu od siete, keď sa nepoužívajú, skôr než diely namontujete, príp. demontujete a pred všetkými čistiacimi a údržbárskymi prácami.
- Pripojovací kábel sa nesmie vymieňať. Ak je linka poškodená, zariadenie musí byť zošrotované.
- Chráňte zásuvku a sieťovú zástrčku pred vlhkosťou. Odporúča sa vytvoriť so sieťovým káblom odkvapkávaciu misku, ktorá zabráni tomu, aby sa príp. na kábli nedostala k zástrčke voda tečúca pozdĺž kábla.
- Elektrické údaje čerpadla sa musia zhodovať s údajmi elektrickej siete. Tieto údaje nájdete na typovom štítku, v obale alebo v tomto návode.

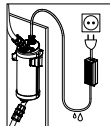

## A Vymedzenie pojmov

① hliníkový kryt ② veko skrine ③ 2 x skrutky s krížovou drážkou M5 x 10 mm ④ lampa UV-C ⑤ objímka pre lampu UV-C ⑥ predradník so sieťovým káblom ⑦ puzdro so závitom ⑧ hadicová prípojka Ø 12/16 mm ⑨ hadicová prípojka Ø 16/22 mm ⑩ sklenené okienko na funkčnú kontrolu ⑪ držiak ⑫ 4 x pripevňovacie skrutky pre držiak ⑬ prevlečná matica (zaistenie hadice) ⑭ Stavová LED ⑮ Dotykové pole

## Vybalenie



Toto zariadenie obsahuje UV-C lampu.

Pri vybalení skontrolujte, či sú prítomné všetky diely. Lampa UV-C je z bezpečnostných dôvodov zabalená samostatne a nie je namontovaná v prístroji, aby sa zabránilo lomovým škodám pri preprave.



**POZOR:** Lampa UV-C obsahuje ortuť! S lampou UV-C manipulujte opatrne **NEBEZPEČENSTVO ZLOMENIA!** Nedotýkajte sa priamo prstami skleneného telesa. Použite mäkkú handru alebo podobné.

## B Montáž



Pred montážou si pozorne prečítajte návod a dodržiavajte bezpečnostné upozornenia.

Vyskrutkujte obidve skrutky s krížovou drážkou ③ a nadvihnite veko skrine ②. Vytiahnite objímku pre lampu UV-C ⑤. Lampu UV-C ④ opatrne vložte do objímky ⑤, kým počutelné nezapadne. Objímku s namontovanou lampou UV-C opatrne vložte späť do skrine a pevne prítlačte.



**POZOR:** Nikdy neuvádzajte lampu UV-C do prevádzky mimo prístroja. Neúmyselné použitie zariadenia alebo poškodenie krytu môže viesť k emisii nebezpečného UV-C žiarenia. **Žiarenie UV-C môže mať škodlivý účinok na pokožku a oči aj v malých koncentráciách.**

Pripevnite držiak ⑪ a predradník ⑥ na vhodnom mieste (napr. v skrinke pod akváriom) pomocou priložených skrutiek a zafixujte UV sterilizátor do držiaka.



**POZOR:** Pred inštaláciou UV sterilizátora do hadicového systému, uveďte filtračné zariadenie resp. obehové čerpadlo mimo prevádzky, aby sa zabránilo poškodeniu vodou a dbajte na to, aby potrubný systém neobsahoval vodu.

UV sterilizátor **EHEIM reeflexUV+e** nainštalujte na tlakovej strane (recirkulácia vody z vonkajšieho filtra alebo z obehového čerpadla). Konce hadíc nasuňte na hadicové prípojky ⑧ ⑨ a zaisťte ich prevlečnou maticou ⑬. Spojte hadicovú prípojku s UV sterilizátorom otočením puzdra so závitom ⑦ a pevne dotiahnite rukou. Znovu uveďte do prevádzky filtračné zariadenie resp. obehové čerpadlo. Dodržiavajte návod na obsluhu výrobcu.

## Prevádzka

### Systémové požiadavky

Koncové zariadenia podporujúce sieť Wi-Fi (smartfón, tablet, notebook atď.).

### Vytvorenie alebo pripojenie siete

Zariadenie uveďte do prevádzky zapojením do sieťovej zástrčky. Okno ovládania funkcií ⑩ sa rozsvieti na modro.



- Stavová LED ⑭ bliká bielo: Vytvára sa sieť jednotky.
- Stavový indikátor svieti modro: Zariadenie vytvorilo sieť.

### Pripojenie k sieti Wi-Fi

1. Otvorte sieťové nastavenia koncového zariadenia (smartfón, tablet, notebook atď.).
2. Pripojte koncové zariadenie k sieti Wi-Fi zariadenia (SSID) **EHEIM reflex XXXXXXXX**.
3. Zadať kľúč zabezpečenia siete (Key).



Identifikátor SSID, ako aj bezpečnostný kľúč siete nájdete na štítku na predradníku ⑥ alebo naskenujte **QR kód 1** a vytvorte pripojenie.

### Prístup na webovú lokalitu

4. Otvorte webový prehliadač a zadajte nasledujúcu webovú adresu: **http://192.168.1.1**



Na otvorenie webovej stránky v prehliadači môžete použiť aj **kód QR 2** (pozri štítok).

### Počiatočná konfigurácia

5. Voľbou jazyka vyberte požadovaný jazyk a postupujte podľa pokynov pre počiatočnú konfiguráciu.

### Obnovenie

Dotýkajte sa dotykového poľa ⑤ prstom približne 8 bis 10 Sekunden, kým sa nerozsvieti stavový indikátor so zmenou farby. Ak sa stavový indikátor rozsvieti na zeleno, resetovanie sa dokončilo a jednotka opäť vytvorí svoju sieť. Bezpečnostný kľúč siete (Key) a **kód QR 1** sú neplatné. Pripojenie k sieti je možné bez sieťového bezpečnostného kľúča (Key).

### Význam Stavová LED dióda

- Stavová LED bliká bielo: Vytvára sa sieť.
- Stavový indikátor svieti modro: Zariadenie vytvorilo sieť a je pripravené na prevádzku.
- Stavový indikátor svieti na zeleno: Zariadenie je pripojené k inému zariadeniu EHEIMdigital.

## C Čistenie a údržba



**POZOR: Pred izvzajanjem vzdrževalnih del je napravo treba ločiti od električnega omrežja.** Pred inštaláciou UV sterilizátora do hadicového systému, uveďte filtračné zariadenie resp. obehové čerpadlo mimo prevádzky, aby sa pri čistení a údržbe zabránilo poškodeniu vodou a dbajte na to, aby potrubný systém neobsahoval vodu.

### Čistenie:

Otočením puzdier so závitom ⑦ odpojte UV sterilizátor z potrubného systému a vyberte ho z držiaka. Sklenenú trubicu vo vnútri UV čističa čistite v pravidelných intervaloch, najlepšie pri každom čistení filtra, najneskôr však po 3 mesiacoch. Niekoľkokrát pretiahnite univerzálnou čistiacou kefu **EHEIM** (obj. č. 4005570).

### Údržba:

Lampa UV-C má maximálnu prevádzkovú dobu cca 8 000 hodín a musí sa následne vymeniť. Čas sa zobrazí v prehľade jednotiek softvéru alebo sa oznámi e-mailovou správou.



**Pred montážou si pozorne prečítajte návod a dodržiavajte bezpečnostné upozornenia.**



**POZOR: Nikdy neuvádzajte lampu UV-C do prevádzky mimo prístroja. Neúmyselné použitie zariadenia alebo poškodenie krytu môže viesť k emisii nebezpečného UV-C žiarenia. Žiarenie UV-C môže mať škodlivý účinok na pokožku a oči aj v malých koncentráciách.**

Vyskrutkujte obidve skrutky s krížovou drážkou ③ a nadvihnite veko skrine ②. Vyberte objímku s lampou UV-C z krytu a opatrne vyťahnite lampu UV-C z objímky. Opatrne vložte novú lampu UV-C do objímky, kým počuteľne nezapadne (pozri obr. B3).



**POZOR: Lampa UV-C obsahuje ortuť! S lampou UV-C manipulujte opatrne NEBEZPEČENSTVO ZLOMENIA! Nedotýkajte sa priamo prstami skleneného telesa. Použite mäkkú handru alebo podobné.**

## Odstraňovanie porúch



### Pozor! Zásah elektrickým prúdom!

- Pred odstraňovaním porúch vyťahnite sieťovú zástrčku.

Porucha	Možná príčina	Náprava
Svietidlo UVC nesvieti	Sieťové napätie chýba	<ul style="list-style-type: none"> <li>▶ Skontrolujte sieťové napätie</li> <li>▶ Skontrolujte prívodné vedenie</li> </ul>
	Sieťová zástrčka nie je zastrčená	▶ Zastrčte sieťovú zástrčku do sieťovej zásuvky.
	Svietidlo UVC je poškodené	▶ Vymeniť svietidlo UVC
Voda nie je číra	Prietokové potrubie je znečistené	▶ Vyčistiť čistiacim kefou
	Svietidlo UVC už neposkytuje výkon	<ul style="list-style-type: none"> <li>▶ Vymeniť svietidlo UVC</li> <li>Prekročená životnosť 8 000 hodín</li> </ul>

Pri ostatných poruchách sa, prosím, obráťte na servis spoločnosti EHEIM.

## Vyraďovanie a likvidácia

### Skladovanie



1. Vykonať demontáž prístroja z akvária
2. Vyčistiť prístroj
3. Prístroj uskladniť na mieste bezpečnom proti mrazu.

### Likvidácia



V prípade likvidácie prístroja dodržiavajte príslušné zákonné predpisy. Informácie pre likvidáciu elektrických a elektronických prístrojov v Európskom spoločenstve: V rámci Európskeho spoločenstva sa pre elektricky prevádzkované prístroje zadáva likvidácia prostredníctvom národných regulácií, ktoré sú založené na EÚ smernici 2012/19/EÚ o elektronických starých zariadeniach (WEEE). Podľa toho sa prístroj nesmie zlikvidovať s komunálnym alebo domovým odpadom. Prístroj sa odoberá bezplatne na komunálnych zberných miestach, resp. zberných dvoroch druhotných surovín. Obal výrobku pozostáva z recyklovateľných materiálov. Zlikvidujte ho ekologicky a odovzdajte na opätovné zhodnotenie.

Čistila **EHEIM reflexUV+e** uporabljajo UV-C sevanje za razkuževanje vode v akvarijih s sladko in slano vodo in se uporabljajo v vodnih krogih filtrirnega sistema (na tlačni strani) ali prek ločene obtočne črpalke (ni vključena v obseg dobave). Voda iz akvarija se pretaka skozi stekleno cev in pri tem vedno mimo UV-C-lučni v notranjosti aluminijevega ohišja. Na ta način se zmanjšajo oziroma odpravijo prosto plavajoče alge, bakterije, glivice, virusi in drugi povzročitelji bolezni. Čistična sredstva **EHEIM reflexUV+e** skrbijo za čisto, kristalno jasno vodo v akvariju in zdrave ribe.

## UVC čistilec reflexUV+e 500 / 800 / 1500 / 2000

### Splošna navodila za uporabnika



#### Informacije glede uporabe navodil za obratovanje

Pred prvo uporabo naprave v celoti preberite in razumite navodilo za obratovanje. Pred odpiranjem naprave za vzdrževanje natančno preberite navodila za uporabo.

Navodilo za obratovanje je sestavni del izdelka, zato ga shranite na dostopno mesto.

Če to napravo predate naprej, ji priložite to navodilo za obratovanje.

#### Obrazložitev simbolov

Na napravi se uporabljajo sledeči simboli:



#### Nevarnost zaradi optičnega sevanja

Simbol označuje neposredno nevarnost, ki lahko povzroči poškodbe kože in oči, če se ne sprejmejo ustrezni ukrepi.



Napravo uporabljajte samo v zaprtih prostorih za akvarijske namene.



Naprava ustreza zaščitnemu razredu I.



Simbol označuje, da je naprava zaščitena pred kratkotrajnim potapljanjem.



Naprava ustreza mednarodnim predpisom in smernicam in izpolnjuje standarde EU.

Naslednje simbole in oznake za nevarnost lahko najdemo v teh navodilih za uporabo:



#### NEVARNOST!

Simbol opozarja na neposredno grozečo nevarnost, ki ima lahko v primeru neizvrševanja ustreznih ukrepov za posledico težke poškodbe ali celo smrt.



#### NEVARNOST!

Simbol opozarja na neposredno grozečo nevarnost, ki ima lahko v primeru neizvrševanja ustreznih ukrepov za posledico težke poškodbe ali celo smrt.



#### Nevarnost zaradi optičnega sevanja

Simbol označuje neposredno nevarnost, ki lahko povzroči poškodbe kože in oči, če se ne sprejmejo ustrezni ukrepi.



#### Nevarnost živega srebra

Simbol označuje neposredno nevarnost, ki lahko povzroči nevarnost za zdravje.



#### OPOZORILO!

Simbol opozarja na neposredno grozečo nevarnost, ki ima lahko v primeru neizvrševanja ustreznih ukrepov za posledico težke poškodbe ali celo smrt.



#### PREVIDNO!

Opozorilo na nevarnost nastanka materialne škode.



Nasvet s koristnimi informacijami in namigi.



## Področje uporabe

Naprava in vsi deli, vsebovani v obsegu dobave, so namenjeni uporabi v zasebnem okolju in se lahko uporabljajo izključno za:



- Za razkuževanje akvarijske vode iz sladkovodnih in morskih akvarijev.
- v zaprtih prostorih
- ob upoštevanju tehničnih podatkov

Za napravo veljajo naslednje omejitve:



- UVC-luči nikoli ne uporabljajte izven ohišja ali za druge namene.
- naprava ni namenjena za uporabo v komercialne ali industrijske namene
- Temperatura vode ne sme presegati 35 ° C.
- Ne sme se črpati jedkih, lahko vnetljivih, agresivnih ali eksplozivnih snovi, slane in pitne vode.
- naprava ne sme nikoli obratovati brez pretoka vode

## Varnostni napotki

Če se naprava ne uporablja na primeren način oz. neustrezno predvidenemu načinu uporabe ali če se ne upoštevajo navodila za obratovanje, je ta naprava lahko vir nevarnosti za osebe in predmete.

Za vašo varnost



- Poskrbite, da embalaža in drobni delčki naprave ne pridejo v roke otrokom ali ljudem, ki se ne zavedajo svojih dejanj, saj lahko to zanje predstavlja nevarnost (nevarnost zadušitve!). Hranite stran od živali.
- To napravo lahko uporabljajo otroci, stari nad 8 let, in osebe z omejenimi telesnimi, čutilnimi ali duševnimi sposobnostmi ali osebe brez izkušenj in/ali znanja, če so pod nadzorom in so poučeni glede varne uporabe naprave ter razumejo morebitne rezultirajoče nevarnosti. Otroci se z napravo ne smejo igrati. Otroci naprave ne smejo čistiti in izvajati uporabniškega vzdrževanja, razen če so pod nadzorom.
- Pred uporabo vizualno preglejte napravo in se prepričajte, da so naprava in še posebej omrežni kabel in vtičač nepoškodovani.
- Naprave ne uporabljajte, če ne deluje pravilno ali če je poškodovana.
- Naprave nikoli ne uporabljajte s poškodovanim napajalnim kablom.
- Popravila lahko izvaja samo servis podjetja EHEIM.
- Naprave nikoli ne nosite tako, da držite za napajalni kabel. Prav tako pri odklopu iz vtičnice primite za vtičač in ne vlecite kabla.
- Izvajajte samo dela, ki so opisana v teh navodilih.
- Na napravi nikoli ne izvajajte tehničnih sprememb.
- Uporabljajte samo originalne nadomestne dele in pribor, namenjen za to napravo.
- Nikoli ne uporabljajte UVC-luči izven ohišja.
- Nikoli ne glejte v svetlobo UVC-luči.
- Električne instalacije morajo biti v skladu z mednarodnimi in nacionalnimi predpisi za vgradnjo.



- Črpalka mora biti zavarovana z zaščitno napravo na okvarni tok z izmerjenim okvarnim tokom največ 30 mA. Pri kakršnikoli vprašanjih ali težavah se obrnite na kvalificiranega električarja.
- Ko akvarij pušča vodo oz. če se sproži zaščitna naprava na okvarni tok, takoj izklopite vse naprave v akvariju iz električnega omrežja.
- Vedno izklopite vse naprave v akvariju iz električnega omrežja, kadar le te niso v uporabi. Enako storite tudi pred nameščanjem oz. odstranjevanjem delov in pred vsakim čiščenjem ter vzdrževanjem.
- Omrežne priključne napeljave črpalke ni mogoče zamenjati. Pri poškodbi napeljave je črpalko treba zavreči.
- Vtičnico in vtičač zavarujte pred vlago. Priporočamo, da napajalni kabel napeljete v zanko, ki prepreči, da bi morebitne vodne kapljice lahko stekle po kablu do vtičnice.
- Električni podatki črpalke se morajo ujemati s podatki električnega omrežja. Te podatke najdete na tipski ploščici, ovojini in v tem navodilu.

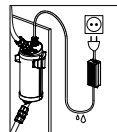

## A Pomen izrazov

① aluminijevo ohišje ② pokrov ohišja ③ 2 x križni vijak M5 x 10 mm ④ UV-C-luč ⑤ okov za UV-C-luč ⑥ predvklonpa naprava z omrežnim kablom ⑦ vijadni tulcec ⑧ priključek gibke cevi Ø 12/16 mm ⑨ priključek gibke cevi Ø 16/22 mm ⑩ stekleno okno za nadzor delovanja ⑪ držalo ⑫ 4 x pritrdilni vijak za držalo ⑬ priključna matica (varovalo gibke cevi) ⑭ LED dioda stanja ⑮ Polje na dotik

## Razpakiranje



Ta naprava vsebuje UV-C žarnico.

Pri razpakiranju preverite, ali so prisotni vsi deli. UV-C-luč je iz varnostnih razlogov zapakirana ločeno in ni montirana v napravi, da se tako preprečijo poškodbe zaradi loma pri transportu.



**POZOR:** UV-C-luč vsebuje živo srebro! Z UV-C-lučjo ravnajte skrbno **NEVARNOST LOMA!**

Steklenega dela se ne dotikajte neposredno s prsti. Obvezno uporabljajte mehko krpo ali podobno.

## B Montaža



**Pred montažo skrbno preberite navodila in obvezno upoštevajte varnostne napotke.**

Oba križna vijaka ③ odvijte in pokrov ohišja ② dvignite. Okov za UV-C-luč ⑤ povlecite ven. UV-C-luč ④ previdno vstavite v okov ⑤, tako da se slišno zaskoči. Okov za montirano UV-C-lučjo previdno ponovno vstavite v ohišje in ga trdno pritisnite navzdol. Namestite pokrov ohišja in ga trdno privijte.



**POZOR:** UV-C-lučni nikoli ne uporabljajte izven naprave. Nenamerna uporaba naprave ali poškodba ohišja lahko povzroči oddajanje nevarnega UV-C sevanja. **UV-C-sevanje lahko poškoduje oči in kožo že v zelo majhnih odmerkih.**

Držalo ⑪ in predvklonpa napravo ⑥ pritrdite na primernem mestu (npr. v omarici pod akvarijem) s priloženimi vijaki in UV-čistilno sredstvo pritrdite v držalu.



**POZOR:** Da preprečite škodo zaradi vode, pred namestitvijo UV-čistilnega sredstva v sistem gibkih cevi, napravo za filtriranje oz. obtočno črpalko vzemite iz obratovanja in pazite na to, da v cevovodnem sistemu ni več vode.

Čistilno sredstvo **EHEIM reeFlexUV+e** namestite na tlačni strani (povratni tok vode od zunanjega filtra ali obtočne črpalke). Konce gibkih cevi potisnite na priključke gibkih cevi ⑧ ⑨ in jih zavarujte s priključno matico ⑬. Priključek gibke cevi povežite z UV-čistilnim sredstvom z obratom vijčnih tulcev ⑦ in ga trdno ročno zategnite. Napravo za filtriranje oz. obtočno črpalko ponovno zaženite. Upoštevajte navodila za uporabo proizvajalca.

## Operacija

### Sistemske zahteve

Končne naprave, ki podpirajo Wi-Fi (pametni telefon, tablični računalnik, prenosni računalnik itd.).

### Ustvarjanje ali povezovanje omrežja

Napravo zaženite tako, da vtaknete vtič v električno omrežje. Okno za nadzor funkcij ⓘ se prižge modro.



- LED dioda stanja ⓘ utripa belo: ustvarja se omrežje enote.
- LED dioda stanja sveti modro: naprava je ustvarila omrežje.

### Povezovanje z omrežjem Wi-Fi

1. Odprite omrežne nastavitve končne naprave (pametnega telefona, tabličnega računalnika, prenosnika itd.).
2. Končno napravo povežite z omrežjem Wi-Fi naprave (SSID) **EHEIM reeflex XXXXXXXX**.
3. Vnesite omrežni varnostni ključ (Key).



SSID in varnostni ključ omrežja najdete na nalepki na predstikalniku ⓘ ali pa za vzpostavitev povezave preberite **kodo QR 1**.

### Dostop do spletnega mesta

4. Odprite spletni brskalnik in vnesite naslednji spletni naslov: **http://192.168.1.1**



S **kodo QR 2** (glej etiketo) lahko spletno mesto odprete tudi v brskalniku.

### Začetna konfiguracija

5. V izbirniku jezikov izberite želeni jezik in sledite navodilom za začetno konfiguracijo.

### Ponastavitev

S prstom se približno 8 do 10 sekund dotikajte polja za dotik ⓘ, dokler se LED dioda stanja ne prižge v spremenjeni barvi. Če indikator stanja sveti zeleno, je ponastavitev končana in enota ponovno ustvari svoje omrežje. Varnostni ključ (Key) omrežja in **koda QR 1** sta neveljavna. Povezava z omrežjem je mogoča brez omrežnega varnostnega ključa (Key).

### Pomen LED dioda stanja

- LED dioda stanja utripa belo: Omrežje se ustvarja.
- LED dioda stanja sveti modro: naprava je ustvarila omrežje in je pripravljena za delovanje.
- LED dioda stanja sveti zeleno: naprava je povezana z drugo EHEIMdigital napravo.

## C Čiščenje in vzdrževanje



**POZOR: Pred montažo skrbno preberite navodila in obvezno upoštevajte varnostne napotke.** Da pri čiščenju in vzdrževanju preprečite škodo zaradi vode, pred namestitvijo UV-čistilnega sredstva v sistem gibkih cevi, napravo za filtriranje oz. obtočno črpalko vzemite iz obratovanja in pazite na to, da v cevovodnem sistemu ni več vode.

### Čiščenje:

UV-čistilno sredstvo z obračanjem vijajčnih tulcev ⓘ ločite od cevovodnega sistema in ga vzemite iz držala. Stekleno cev v UV čistilniku čistite v rednih časovnih presledkih, po možnosti ob vsakem čiščenju filtra, najkasneje po 3 mesecih. Uni-verzalno krtačo za čiščenje **EHEIM** (št. za naročilo 4005570) večkrat povlecite skozi.

### Vzdrževanje:

UV-C-luč ima maksimalno obratovalno obdobje pribl. 8.000 ur potem pa jo je treba zamenjati. Čas je prikazan v pregledu enot programske opreme ali sporočen z e-poštnim sporočilom.



**Pred montažo skrbno preberite navodila in obvezno upoštevajte varnostne napotke.**



**POZOR:** UV-C-lučni nikoli ne uporabljajte izven naprave. Nenamerna uporaba naprave ali poškodba ohišja lahko povzroči od-dajanje nevarnega UV-C sevanja. **UV-C-sevanje lahko poškoduje oči in kožo že v zelo majhnih odmerkih.**

Oba križna vijaka ⓘ odvijte in pokrov ohišja ⓘ dvignite. Pokrov z UV-C-lučjo vzemite iz ohišja in UV-C-luč previdno povlecite iz okova luči. Novo UV-C-luč previdno vstavite v okov, tako da se slišno zaskoči (glejte sliko B3).



**POZOR:** UV-C-luč vsebuje živo srebro! Z UV-C-lučjo ravnajte skrbno **NEVARNOST LOMA!** Steklenega dela se ne dotikajte neposredno s prsti. Obvezno uporabljajte mehko krpo ali podobno.

## Odpravljanje motenj



### Pozor! Električni udar!

- Pred odpravljanjem motenj izvlcite vtičak iz vtičnice.

Motnja	Možen vzrok	Ukrep
<b>UVC-luč ne sveti</b>	Ni omrežne napetosti	▶ Preverite prisotnost omrežne napetosti ▶ Preverite dovodni vodnik
	Vtikač ni vtaknjen v vtičnico	▶ Vtikač napajalnika vtaknite v vtičnico
	UVC-luč je v okvari	▶ Zamenjajte UVC-luč
<b>Voda je motna</b>	Pretočna cev je umazana	▶ Očistite s čistilno ščetko
	UVC-luč ni več zmogljiva	▶ Zamenjajte UVC-luč Presežena življenjska doba je približno 8.000 ur

Pri drugih motnjah se obrnite na servis EHEIM.

## Razgradnja in odstranjevanje

### Skladiščenje



1. Odstranite napravo iz akvarija
2. Napravo očistite.
3. Napravo shranite na mestu, varnem pred zmrzaljo.

### Odstranjevanje



Pri odstranjevanju naprave upoštevajte veljavne zakonske predpise. Informacije glede odstranjevanja električnih in elektronskih naprav na področju Evropske skupnosti: Na področju Evropske skupnosti je odstranjevanje električno gnanih naprav urejeno z nacionalnimi predpisi, ki temeljijo na direktivi ES 2012/19/ES o odpadnih elektronskih napravah (WEEE). V skladu s predpisi naprave ne smete odstraniti skupaj s komunalnimi ali gospodinjstskimi odpadki. Centri za ravnanje z odpadki oz. zbiralni centri brezplačno prevzemajo te naprave. Ovojnina izdelka je izdelana iz materialov, ki se dajo reciklirati. Odstranite jo na okolju prijazen način in jo predajte v postopek recikliranja.

Aparatele de purificare **EHEIM reflexUV+e** dezinfectează apa din acvariile cu apă dulce sau sărată cu ajutorul radiațiilor UV-C și se montează în circuitul sistemului de filtrare (pe partea de presiune) sau cu o pompă separată de recirculare (nu este inclusă). Apa din acvariu curge permanent, printr-un tub de sticlă, pe lângă lampa UV-C din interiorul carcasei de aluminiu. Astfel se reduc respectiv se elimină algele plutitoare, bacteriile, ciupercile, virusii și alți agenți patogeni. Aparatele de purificare **EHEIM reflexUV+e** asigură o apă de acvariu curată, împede ca de cristal și pești sănătoși.

## UVC pentru curățare reflexUV+e 500 / 800 / 1500 / 2000

### Instrucțiuni generale de utilizare



#### Informații privind utilizarea manualului de utilizare

Înainte de a pune în funcțiune pentru prima dată aparatul, manualul de utilizare trebuie să fi fost citit și înțeles în întregime. Citiți cu atenție manualul de utilizare înainte de deschiderea aparatului în scopul efectuării lucrărilor de mentenanță.

Manualul de utilizare trebuie considerat parte a produsului și păstrați-l în siguranță și la îndemână.

Dacă cedați aparatul terților, înmânați și manualul de utilizare.

#### Explicarea simbolurilor

Următoarele simboluri se utilizează pe aparat:



#### Pericol, din cauza radiațiilor optice.

Simbolul indică un pericol cu impact direct, care cauzează leziuni la nivelul pielii și al ochilor, în lipsa oricăror măsuri corespunzătoare.



Aparatul poate fi utilizat doar în încăperi pentru acvaristică.



Aparatul corespunde clasei de protecție I.

**IP X7**

Simbolul indică faptul că aparatul poate fi scufundat în lichide, însă doar pentru scurtă perioadă de timp.



Aparatul este aprobat în conformitate cu regulile și directivele naționale și corespunde normelor UE.

Următoarele simboluri și cuvinte cheie se utilizează în acest manual de utilizare:



#### PERICOL!

Simbolul indică un pericol iminent care poate avea ca urmări decesul sau accidente grave, dacă nu se iau măsurile corespunzătoare.



#### PERICOL!

Simbolul indică un pericol iminent care poate avea ca urmări decesul sau accidente grave, dacă nu se iau măsurile corespunzătoare.



#### Pericol, din cauza radiațiilor optice.

Simbolul indică un pericol cu impact direct, care cauzează leziuni la nivelul pielii și al ochilor, în lipsa oricăror măsuri corespunzătoare.



#### Pericol din cauza mercurului

Simbolul indică un pericol cu impact direct și care implică riscuri de sănătate.



#### ATENȚIE!

Simbolul indică un pericol iminent care poate avea ca urmări decesul sau accidente grave, dacă nu se iau măsurile corespunzătoare.



#### PRECAUȚIE!

Indicație cu privire la pagube materiale.



Indicații cu informații utile și sfaturi.

## Domeniu de utilizare

Aparatul și toate componentele din pachetul de livrare au fost concepute pentru uzul privat și pot fi utilizate exclusiv:



- Folosiți pentru dezinfectarea acvariiilor cu apă dulce și cu apă de mare
- în interior
- cu respectarea datelor tehnice.

Pentru aparat se aplică următoarele limitări:



- Folosirea lămpilor UVC în afara carcasei sau în alte scopuri este interzisă.
- a nu se utiliza în scopuri comerciale sau industriale
- Temperatura apei nu trebuie să depășească 35 ° C.
- Nu transportați, pate conține substanțe iritante, ușor inflamabile, agresive sau explozive, apă sărată sau apă potabilă
- a nu se opera fără debit de apă

## Instrucțiuni de siguranță

**Acest aparat poate reprezenta o sursă de pericol pentru persoane și bunuri, dacă acesta nu este utilizat în mod conform sau dacă nu se respectă instrucțiunile de siguranță.**

**Pentru siguranța dumneavoastră**



- **Ambalajul dispozitivului și piesele mici nu trebuie să ajungă în mâinile copiilor sau ale persoanelor care nu sunt conștiente de acțiunile lor, deoarece acest lucru poate reprezenta un risc (risc de sufocare!). A se ține la distanță de animale.**
- **Acest aparat poate fi utilizat de copii de peste 8 ani sau de persoane cu capacități fizice, senzoriale sau mentale reduse sau fără experiență și/sau cunoștințe dacă au fost instruite cu privire la utilizarea în siguranță a aparatului și a pericolelor aferente. Copiii nu se pot juca cu aparatul. Curățarea și întreținerea de către utilizatori nu poate fi efectuată de copii decât dacă sunt supravegheați.**
- **Înainte de utilizare efectuați o verificare vizuală, pentru a vă asigura că aparatul, în special cablul de alimentare și ștecărul nu sunt deteriorate.**
- **Folosirea aparatului defect sau deteriorat este interzisă.**
- **Nu utilizați aparatul cu cablul de alimentare defect.**
- **Reparațiile pot fi efectuate exclusiv de serviceul EHEIM.**
- **Nu transportați aparatul de cablu și scoateți-l din priză trăgând doar de ștecăr.**
- **Efectuați doar lucrările ce sunt descrise în acest manual.**
- **Nu efectuați modificări tehnice la aparat.**
- **Utilizați doar piese de schimb originale și accesorii pentru aparat.**



- **Folosirea lămpii UVC în afara carcasei este interzisă.**
- **Nu priviți în lumina emisă de lampa UVC.**



- **Echipamentele electrice trebuie să corespundă prevederilor naționale și internaționale aplicabile.**
- **Dispozitivul trebuie protejat de un dispozitiv de protecție cu un curent de măsurare maxim de 30 mA. Dacă aveți întrebări sau probleme, contactați un electrician.**

- Deconectați imediat toate aparatele din acvariu de la rețeaua electrică în caz de scurgeri resp. când dispozitivul de protecție a declanșat.
- Deconectați toate aparatele din acvariu de la rețeaua electrică dacă nu sunt folosite înainte de a monta resp. demonta piese și înaintea tuturor lucrărilor de întreținere și curățare.
- Cablul de racord la rețea al pompei nu poate fi înlocuit. Dacă se defectează cablul de casează.
- Protejați priza și ștecărul de umiditate. Se recomandă montarea unui manșon de protecție la apă a cablului de alimentare, care să împiedice pătrunderea apei în priză de-a lungul cablului.
- Datele electrice ale pompei trebuie să corespundă datelor rețelei electrice. Aceste date le găsiți pe plăcuța de tip, pe ambalaj sau în acest manual.

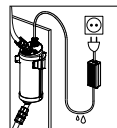

## A Definirea termenilor

① Carcasă de aluminiu ② Capacul carcasei ③ 2x Șuruburi cruce M5x10mm ④ Lampa UV-C ⑤ Dulia pentru lampa UV-C ⑥ Balast electronic cu cablu de alimentare ⑦ Bucșă filetată ⑧ Racord de furtun Ø 12/16 mm ⑨ Racord de furtun Ø 16/22 mm ⑩ Fereastră de verificare a funcționării, din sticlă ⑪ Suport ⑫ 4x Șuruburi de fixare pentru suport ⑬ Piuțiță olandeză (asigurarea furtunului) ⑭ LED de stare ⑮ Câmpul tactil

## Despachetarea



Acest dispozitiv conține o lampă UV-C.

La despachetare se verifică dacă sunt toate componentele. Din motive de siguranță, lampa UV-C este împachetată separat și nu este montată în aparat pentru a se evita spargerea la transport.



**ATENȚIE:** Lampa UV-C conține mercur! Manipulați cu grijă lampa UV-C - **PERICOL DE SPARGERIE!** Corpul de sticlă nu se atinge cu degetele. Folosiți obligatoriu o cârpă moale sau ceva similar.

## B Montarea



Înainte de montaj citiți cu atenție instrucțiunile și respectați indicațiile de securitate.

Se desfac cele două șuruburi cruce ③ și se ridică capacul carcasei ②. Se scoate dulia pentru lampa UV-C ⑤. Lampa UV-C ④ se introduce cu atenție în dulia până ce se aude că este fixată. Dulia cu lampa UV-C ⑤ montată se introduce cu atenție la loc în carcasă și se apasă bine. Se pune capacul carcasei și se înșurubează.



**ATENȚIE:** Lampa UV-C nu se pune niciodată în funcțiune în afara aparatului. Utilizarea neintenționată a dispozitivului sau deteriorarea carcasei poate duce la emisia de radiații UV-C periculoase. **Radiațiile UV-C pot fi dăunătoare pentru piele și ochi chiar și în doze mici.**

Suportul ⑪ și balastul electronic ⑥ se fixează într-un loc adecvat (de ex. în dulapul de sub acvariu), cu șuruburile incluse, iar aparatul de purificare se fixează în suport.



**ATENȚIE:** Pentru evitarea daunelor, înainte de instalarea aparatului de purificare UV în sistemul de furtunuri, se scoate din funcțiune instalația de filtrare respectiv pompa de recirculare și se va avea grijă ca sistemul de tuburi să nu mai conțină apă.

Instalați aparatul de purificare **EHEIM reeFlexUV+e** pe partea de presiune (returul apei de la filtrul exterior sau pompa de recirculare). Capetele furtunului se împing pe racordurile de furtun ⑧ ⑨ și se asigură cu piulița olandeză ⑬. Racordul furtunului se leagă de aparatul de purificat UV prin rotirea bucșei filetate ⑦ și strângerea acesteia cu mâna. Instalația de filtrare respectiv pompa de recirculare se pun din nou în funcțiune. Se vor respecta instrucțiunile producătorului.

## Operațiunea

### Cerințe de sistem

Dispozitive finale capabile de Wi-Fi (telefon inteligent, tabletă, notebook etc.).

## Crearea sau conectarea rețelei

Puneți aparatul în funcțiune prin conectarea fișei de alimentare. Fereastra de control al funcției ⑩ se aprinde în albastru.



- LED-ul de stare ⑭ clipește alb: se creează rețeaua unității.
- LED-ul de stare se aprinde în albastru: Dispozitivul a creat rețeaua.

## Conectați-vă la rețeaua Wi-Fi

1. Deschideți setările de rețea ale dispozitivului dvs. final (telefon inteligent, tabletă, notebook etc.).
2. Conectați dispozitivul final la rețeaua Wi-Fi a dispozitivului (SSID) **EHEIM reflex XXXXXXXX**.
3. Introduceți cheia de securitate a rețelei (Key).



Veți găsi SSID-ul, precum și cheia de securitate a rețelei pe eticheta de pe balastul ④ sau scanați **codul QR 1** pentru a stabili o conexiune.

## Accesarea site-ului web

4. Deschideți browserul web și introduceți următoarea adresă web: **http://192.168.1.1**



De asemenea, puteți utiliza **codul QR 2** (vezi eticheta) pentru a deschide site-ul web în browser.

## Configurație inițială

5. Selectați limba dorită din selecția de limbă și urmați instrucțiunile de instrucțiuni pentru configurarea inițială.

## Resetare

Atingeți câmpul tactil ⑮ cu un deget timp de aproximativ 8 până la 10 secunde până când LED-ul de stare se aprinde în schimbare de culoare. Dacă LED-ul de stare se aprinde în verde, resetarea este finalizată și unitatea își creează din nou rețeaua. Cheia de securitate a rețelei (Key) și **codul QR 1** nu sunt valide. Conectarea la rețea este posibilă fără cheia de securitate a rețelei (Key).

## Semnificație LED de stare

- LED-ul de stare clipește în alb: Rețeaua este în curs de creare.
- LED-ul de stare se aprinde în albastru: Unitatea a creat o rețea și este gata de funcționare.
- LED-ul de stare se aprinde în verde: Dispozitivul este conectat la un alt dispozitiv EHEIMdigital.

## C Curățirea și întreținerea



**ATENȚIE: Înaintea lucrărilor de întreținere aparatul trebuie scos din priză.** Pentru evitarea daunelor din timpul **curățirii și întreținerii**, înainte de instalarea aparatului de purificare UV în sistemul de furtunuri, se scoate din funcțiune instalația de filtrare respectiv pompa de recirculare și se va avea grijă ca sistemul de tuburi să nu mai conțină apă.

**Curățirea:** Aparatul de purificare UV se desface de la sistemul de tuburi prin rotirea bușei filetate ⑦ și se scoate din suport. Curățați tubul de sticlă din interiorul clarificatorului UV la intervale regulate, de preferință de fiecare dată când filtrul este curățat, cel târziu după 3 luni. Introduceți de câteva ori peria universală de curățare **EHEIM** (Nr. comandă 4005570).

**Întreținerea:** Lampa UV-C are o durată max. de funcționare de cca. 8.000 ore și apoi trebuie înlocuită. Ora este afișată în prezentarea generală a unităților din software sau comunicată printr-un mesaj de e-mail.



Înainte de montaj citiți cu atenție instrucțiunile și respectați indicațiile de securitate.



**ATENȚIE:** Lampa UV-C nu se pune niciodată în funcțiune în afara aparatului. Utilizarea neintenționată a dispozitivului sau deteriorarea carcasei poate duce la emisia de radiații UV-C periculoase. **Radiațiile UV-C pot fi dăunătoare pentru piele și ochi chiar și în doze mici.**

Se desfac cele două șuruburi cruce ③ și se ridică capacul carcasei ②. Se scoate dulia cu lampa UV-C din carcasă și se trage cu grijă lampa UV-C din dulie. Se introduce cu grijă noua lampă UV-C în dulie, până ce se aude că este fixată (vezi Fig. B3).



**ATENȚIE:** Lampa UV-C conține mercur! Manipulați cu grijă lampa UV-C - **PERICOL DE SPARGERE!** Corpul de sticlă nu se atinge cu degetele. Folosiți obligatoriu o cârpă moale sau ceva similar.

## Remediarea avariilor



### Atenție! Electrocutare!!

- Înaintea lucrărilor de reparare scoateți din priză.

Avarie	Cauza posibilă	Remedierea
Lampa UVC nu luminează	Tensiunea de rețea lipsește	► Verificați tensiunea de rețea ► Controlați cablul



	Ștecărul nu este introdus	► Introduceți ștecărul în priză
	Lampa UVC este defectă	► schimbați lampa UVC
<b>Apa nu este clară.</b>	Țeava de scurgere este murdară	► curățați cu perie de curățare
	Lampa UVC este slabă	► schimbați lampa UVC Sa depășit durata de viață de aproximativ 8.000 de ore

În cazul altor avarii contactați serviceul EHEIM.

## Deconectarea și eliminarea

### Depozitarea



1. Demontați aparatul de pe acvariu
2. Curățați aparatul
3. Depozitați aparatul într-un loc ferit de îngheț.

### Dezafectarea



În cazul dezafectării aparatului respectați prevederile legale. Informații privind dezafectarea aparatelor electrice și electronice în Comunitatea Europeană: În Uniunea Europeană, dezafectarea aparatelor acționate electric este reglementată prin reglementări naționale, care au la bază Directiva UE 2012/19/UE privind aparatura electrică veche (WEEE). Aparatul nu poate fi dezafectat în gunoiul menajer. Aparatul va fi preluat gratuit de compania de colectare. Ambalajul produsului este din materiale reciclabile. Dezafectați-le în mod ecologic pentru a fi reutilizate.

**EHEIM reflexUV+e** birincil artıcı, UVC (Ultra Violet C) radyasyonu yardımıyla tatlı su ve tuzlu su akvaryumlarının suyunu dezenfekte eder ve filtre sisteminin su devresinde (basınç tarafı) veya ayrı bir sirkülasyon pompası (teslimat kapsamına dahil değildir) ile çalıştırılır. Akvaryum suyu, alüminyum mahfazanın içindeki UVC lambasının yanından geçen bir cam tüp içinden sürekli olarak akar. Bu şekilde serbest yüzen algler, bakteriler, mantarlar, virüsler ve diğer patojenler azaltılır veya ortadan kaldırılır. **EHEIM reflexUV+e** artıcıları, temiz, kristal berraklığında akvaryum suyu ve sağlıklı balıklar sağlar.

## reflexUV+e 500 / 800 / 1500 / 2000 UVC Artıcı

### Kullanıcılar İçin Genel Bilgiler



#### Kullanım Kılavuzunun Kullanımı ile İlgili Bilgiler

Cihazı ilk kez kullanmadan önce, kullanım kılavuzunun tamamı okunmalı ve anlaşılmalıdır. Aleti bakım için açmadan önce Kullanım Kılavuzunu dikkatlice okuyun.

Kullanım Kılavuzunu ürünün bir parçası olarak değerlendirin ve erişilebilecek uygun bir yerde saklayın.

Aleti üçüncü şahıslara veriyorsanız bu Kullanım Kılavuzunu da aletle birlikte verin.

#### Sembollerin açıklanması

Aletin üzerinde aşağıdaki semboller bulunmaktadır:



#### Optik radyasyon tehlikesi

Sembol, uygun önlemler alınmazsa cilde ve gözlere zarar verebilecek yakın bir tehlikeyi belirtir.



Alet sadece iç mekanlarda akvaryum uygulamaları için kullanılabilir.



Ünite I koruma sınıfına sahiptir.

**IP X7**

Sembol, aletin suya kısa süreli daldırmaya karşı korunduğunu gösterir.



Cihaz ilgili ulusal talimat ve yönetmelikler uyarınca uygun bulunmuştur ve AB standartlarına uygundur.

Bu Kullanım Kılavuzunda aşağıdaki semboller ve uyarı sözcükleri kullanılmıştır:



#### TEHLİKE!

Sembol, ölüm veya ciddi yaralanmayla sonuçlanabilecek olası bir elektrik çarpması tehlikesini belirtir.



#### TEHLİKE!

Sembol, ölüm veya ciddi yaralanmayla sonuçlanabilecek olası bir riski belirtir.



#### Optik radyasyon tehlikesi

Sembol, uygun önlemler alınmazsa cilde ve gözlere zarar verebilecek yakın bir tehlikeyi belirtir.



#### Cıva tehlikesi

Sembol, doğrudan sağlık riskiyle sonuçlanabilecek bir yakın tehlikeyi belirtir.



#### UYARI!

Sembol, orta ila küçük çaplı fiziksel yaralanmalara veya sağlık riskine neden olabilecek bir yakın tehlikeyi belirtir.



#### DİKKAT!

Sembol, maddi hasar tehlikesini belirtir.



Yararlı bilgiler ve ipuçları içeren uyarı.

## Kullanım Alanı

Alet ve teslimat kapsamına dahil olan tüm parçalar özel amaçla kullanılmak üzere tasarlanmıştır ve sadece aşağıdaki durumlarda kullanılabilir:



- Tatlı ve tuzlu su akvaryumlarında akvaryum suyunu dezenfekte etmek için
- iç mekanlarda
- Teknik verilere uygun olarak

Alet için aşağıdaki kısıtlamalar geçerlidir:



- UVC lambasını kesinlikle muhafazanın dışında çalıştırmayın veya başka amaçlar için kullanmayın.
- Ticari veya endüstriyel amaçlar için kullanmayın
- Su sıcaklığı 35°C'yi geçmemelidir
- Aşındırıcı, kolay alev alabilen, agresif veya patlayıcı maddeler, sıvı yiyecekler ve içme suyu pompalanmamalıdır
- Su akışı olmadan asla çalıştırmayın

## Emniyet Uyarıları

**Bu alet, usulüne uygun olmayan bir şekilde veya kullanım amacına uygun kullanılmaması veya emniyet uyarılarına uyulmaması durumunda kişiler ve maddi varlıklar için risk oluşturabilir.**

### Emniyetiniz için



- Cihaz ambalajını ve küçük parçaları çocukların veya uygulama bilincinde olmayan kişilerin erişimine sunmayın, bundan dolayı tehlikeler oluşabilir (boğulma tehlikesi). Hayvanlardan uzak tutun.
- Bu alet, gözetim altında olmaları veya cihazın emniyetli kullanımı konusunda bilgilendirilmiş olmamaları ve ortaya çıkan tehlikeleri anlamaları koşuluyla, 8 yaş ve üzeri çocuklar ve fiziksel, duyuşsal veya zihinsel yetenekleri azalmış veya deneyim ve bilgi eksikliği olan kişiler tarafından kullanılabilir. Çocukların aletle oynamalarına izin verilmemelidir. Temizlik ve kullanıcı tarafından bakım, gözetim altına almadan çocuklara yaptırılmamalıdır.
- Kullanmadan önce aletin, özellikle güç kablosunun ve fişinin hasarsız durumda olduğundan emin olmak için görsel bir inceleme yapın.
- Düzgün çalışmıyorsa veya hasar görmüşse aleti kullanmayın.
- Aleti asla hasarlı bir güç kablosuyla kullanmayın.
- Onarımlar sadece bir EHEIM servis merkezi tarafından gerçekleştirilebilir.
- Cihazı güç kablosundan tutarak taşımayın ve güç kaynağından ayırmak için kablodan veya aletten değil her zaman fişten çekin.
- Yalnızca bu kılavuzda açıklanan işleri yapın.
- Alet üzerinde asla teknik değişiklikler yapmayın.
- Alet için sadece orijinal yedek parça ve aksesuarlar kullanın.
- UVC lambasını asla muhafazanın dışında kullanmayın.
- UVC lambasının ışığına asla bakmayın.
- Elektrik tesisatları uluslararası ve ulusal kurulum yönetmeliklerine uygun olmalıdır.



devre kesici ile korunmalıdır. Herhangi bir sorunuz veya sorununuz varsa, uzman bir elektrikçiye başvurun.

- Bir su sızıntısı olması durumunda veya kaçak akım kumandalı devre kesici devreye girerse akvaryumdaki tüm cihazları derhal güç kaynağından ayırın.
- Akvaryumdaki tüm aletleri, kullanılmadıkları zamanlarda, parçaları takıp çıkarmadan önce ve tüm temizlik ve bakım çalışmalarından önce daima güç kaynağından ayırın.
- Bu aletin güç kablosu değiştirilemez. Kablo hasar görürse, alet hurdaya çıkarılmalıdır.
- Prizi ve fişi nemden koruyun. Kablo boyunca akabilecek suyun prize ulaşmasını ve kısa devreye neden olmasını önlemek için güç kablosuyla bir damlama halkası oluşturulması önerilir.
- Aletin elektrik verileri, elektrik şebekesinin verileriyle uyuşmalıdır. Bu verileri isim plakasında, ambalajda veya bu kılavuzda bulabilirsiniz.

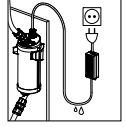

## A Tanımlar

- ① Alüminyum muhafaza ② Muhafaza kapağı ③ 2 adet Yıldız vida M5x10 mm ④ UV-C lamba ⑤ UVC lamba duyu ⑥ Şebeke kablolulu balast ⑦ Vidalı kovan ⑧ Hortum bağlantısı Ø 12/16 mm ⑨ Hortum bağlantısı Ø 16/22 mm ⑩ Cam işlev kontrol penceresi ⑪ Tutucu ⑫ Tutucu için 3 adet sabitleme vidası ⑬ Rakor somunu (hortum kilidi) ⑭ Durum LED'i ⑮ Dokunmatik alan

## Ambalajdan çıkarma



Bu cihaz bir UV-C lambası içerir.

Ambalajdan çıkarırken tüm parçaların mevcut olup olmadığını kontrol edin. Güvenlik nedeniyle, UVC lamba, taşıma sırasında kırılmayı önlemek için ayrı olarak paketlenir ve alete takılmaz.



**DİKKAT: UVC lambası cıva içermektedir!** KIRILMA TEHLİKESİ - UVC lambası üzerinde işlem yaparken dikkatli olun Cam gövdeye doğrudan parmaklarınızla dokunmayın. Mutlaka yumuşak bir bez veya benzerini kullanın.

## B Montaj



Montajdan önce kılavuzu dikkatlice okuyun ve emniyet uyarılarını dikkate alın.

İki yıldız vidayı ③ sökün ve gövde kapağını ② kaldırın. UVC lambasının duyunu ⑤ çıkarın. Duyulur şekilde yerine oturana kadar yeni UVC lambasını ④ duya ⑤ yerleştirin. UVC lambası takılı olarak duyu dikkatlice tekrar yerine yerleştirin ve sıkılayın. Muhafaza kapağını yerleştirin ve vidalayın.



**DİKKAT:** UVC lambasını kesinlikle aletin dışında çalıştırmayın. Cihazın istenmeden kullanılması veya muhafazanın hasar görmesi, tehlikeli UV-C radyasyonunun yayılmasına neden olabilir. **UVC ışınımı gözle ve deriye düşük dozda da olsa zarar verir**

Tutucuyu ⑪ ve balastı ⑥ birlikte verilen vidalarla uygun bir yere (örneğin akvaryumun altındaki dolaba) verilen vidalarla sabitleyin ve UV artırıcıyı tutucuya takın.



**DİKKAT:** Suyun vereceği hasarı önlemek için, UV artırıcıyı hortum sistemine takmadan önce filtre sistemini veya sirkülasyon pompasını kapatın ve boru sisteminin içinde su kalmadığından emin olun.

UV artırıcı **EHEIM reflexUV+e**'yi basınçlı tarafa takın (harici filtreden veya sirkülasyon pompasından su dönüşü). Hortum uçlarını hortum bağlantılarının ⑧ ⑨ üzerine itin ve rakor somunu ⑬ ile sabitleyin. Vidalı kovanları ⑧ döndürerek hortum bağlantısını UV artırıcıya bağlayın ve elle sıkın. Filtre sistemini ve sirkülasyon pompasını tekrar çalıştırın. Üreticinin Kullanım Kılavuzuna uyun.

## Operasyon

### Sistem gereksinimleri

Wi-Fi özellikli son cihazlar (akıllı telefon, tablet, dizüstü bilgisayar, vb.).

## Ağ oluşturma veya bağlama

Elektrik fişini prize takarak üniteyi çalıştırın. Fonksiyon kontrol penceresi ⑩ mavi renkte yanar.



- Durum LED'i ⑭ beyaz yanıp sönüyor: Ünitenin ağı oluşturuluyor.
- Durum LED'i mavi yanıyor: Cihaz ağ oluşturdu.

## Wi-Fi ağına bağlanın

1. Son cihazınızın (akıllı telefon, tablet, dizüstü bilgisayar vb.) ağ ayarlarını açın.
2. Son cihazınızı cihazın Wi-Fi ağına bağlayın (SSID) **EHEIM reeflex XXXXXXXX**.
3. Ağ güvenlik anahtarını (Key) girin.



SSID'nin yanı sıra ağ güvenlik anahtarını balast ⑥ üzerindeki etikette bulabilir veya bağlantı kurmak için **QR kodunu 1** tarayabilirsiniz.

## Web sitesine erişim

4. Web tarayıcınızı açın ve aşağıdaki web adresini girin: **http://192.168.1.1**



Web sitesini tarayıcıda açmak için **QR kodu 2**'yi (etikete bakın) de kullanabilirsiniz.

## İlk yapılandırma

5. Dil seçiciden istediğiniz dili seçin ve ilk yapılandırma için talimatları izleyin.

## Sıfırla

Durum LED'i renk değiştirerek yanana kadar dokunmatik alana ⑮ parmağınızla yaklaşık 8 ila 10 saniye boyunca dokununuz. Durum LED'i yeşil yanarsa, sıfırlama işlemi tamamlanır ve ünite ağını yeniden oluşturur. Ağ güvenlik anahtarını (Key) ve **QR kodu 1** geçersiz. Ağ güvenlik anahtarını (Key) olmadan ağa bağlantı mümkündür.

## Anlamı Durum LED'i

- Durum LED'i beyaz yanıp sönüyor: Ağ oluşturuluyor.
- Durum LED'i mavi yanar: Cihaz ağ oluşturmuştur ve çalışmaya hazırdır.
- Durum LED'i yeşil yanıyor: Cihaz başka bir EHEIMdigital cihaza bağlı.

## C Temizlik ve Bakım



**DİKKAT: Bakım işlemlerinden önce aletin fişini çekin** esnasında suyun vereceği hasarı önlemek için, UV arıtıcıyı hortum sistemine takmadan önce filtre sistemini veya sirkülasyon pompasını kapatın ve boru sisteminin içinde su kalmadığından emin olun.

### Temizlik:

Vidalı kovani ⑦ çevirerek UV arıtıcıyı boru sisteminden ayırın ve tutucudan çıkarın. UV arıtıcının içindeki cam boruyu düzenli aralıklarla, tercihen filtrenin her temizliğinde en geç 3 ay sonra temizleyin. **EHEIM** üniversal temizleme fırçasını (sipariş no. 4005570) birkaç kez ileri geri hareket ettirin.

### Bakım:

UVC lambası en fazla yaklaşık 8.000 saatlik çalışma süresine sahiptir ve bunun ardından yenilenmesi gerekir. Saat, yazılımın birim genel görünümünde görüntülenir veya e-posta mesajı ile iletir.



**Montajdan önce kılavuzu dikkatlice okuyun ve emniyet uyarılarını dikkate alın.**



**DİKKAT: UVC lambasını kesinlikle aletin dışında çalıştırmayın.** Cihazın istenmeden kullanılması veya muhafazanın hasar görmesi, tehlikeli UV-C radyasyonunun yayılmasına neden olabilir. **UVC ışınımı gözle ve deriye düşük dozda da olsa zarar verir**

İki yıldız vidayı ③ sökün ve muhafaza kapağını ② kaldırın. Duyu UVC lamba ile birlikte muhafazadan çıkarın ve UVC lambasını duydan dikkatlice ayırın. Duyulu şekilde yerine oturana kadar yeni UVC lambasını duya yerleştirin.



**DİKKAT: UVC lambası cıva içermektedir!** KIRILMA TEHLİKESİ - UVC lambası üzerinde işlem yaparken dikkatli olun Cam gövdeye doğrudan parmaklarınızla dokunmayın. Mutlaka yumuşak bir bez veya benzerini kullanın.

## Arızaların Giderilmesi



### DİKKAT: Elektrik çarpması!

- Arıza giderirken fiş çekilmelidir.

Arıza	Muhtemel neden	Çare
UVC lambası yanmıyor	Elektrik yok	► Elektrik olup olmadığını kontrol edin ► Besleme kablosunu kontrol edin

	Fiş takılı değil	► Fiş prize takın
	UVC lambası arızalı	► UVC lambasını değiştirin
<b>Su berrak değil</b>	Besleme hattı kirli	► Temizleme fırçası ile temizleyin
	UVC lambası artık çalışmıyor	► Çalışma ömrü 8.000 saati geçtiği için UVC lambasını değiştirin

Diğer arızalarda EHEIM servisine haber verin

## Hizmetten çıkarma ve bertaraf

### Depolama



1. Aleti akvaryumdan sökün
2. Aleti temizleyin
3. Don riski olmayan yerde muhafaza edin

### Elden çıkarma



Cihazın elden çıkarılması durumunda ilgili yasal düzenlemelere uyun. Avrupa Topluluğunda elektrikli ve elektronik cihazların elden çıkarılmasına ilişkin bilgiler: Avrupa Topluluğu içinde elektrikle çalışan cihazların elden çıkarılması, atık elektronik ekipman (WEEE) hakkındaki 2012/19/EU AB Direktifi'ne dayalı olarak ulusal düzenlemelerde belirtilmiştir. Bundan sonra alet artık belediye kanalıyla veya evsel atıklarla birlikte imha edilemez. Cihaz, belediyenin toplama noktalarında veya geri dönüşüm merkezlerinde ücretsiz olarak kabul edilir. Ürünün ambalajı geri dönüştürülebilir malzemelerden yapılmıştır. Bunları çevreye duyarlı bir şekilde elden çıkarın ve geri dönüştürün.

**EHEIM reeflexUV+e** prečistači pomoću UV-C zračenja desinfiziraju akvarijumsku vodu u akvarijumima sa slanom i slatkom vodom i rade u cirkulaciji vode filterskog sistema (pritisna strana) ili preko posebne cirkulacione pumpe (nije u obimu isporuke). Akvarijumska voda protiče neprekidno kroz staklenu cev pored UV-C lampe u unutrašnjosti aluminijumskog kućišta. Na taj način se smanjuju, odnosno eliminišu slobodno plivajuće alge, bakterije, gljivice, virusi i drugi patogeni. **EHEIM reeflexUV+e** prečistači obezbeđuju čistu, kristalno bistru akvarijumsku vodu i zdrave ribe.

## UVC prečistač reeflexUV+e 500 / 800 / 1500 / 2000

### Opšte informacije za korisnika



#### Informacije o korišćenju uputstva za upotrebu

Pre nego što uređaj prvi put uključite, morate sa razumevanjem da pročitate kompletno uputstvo za upotrebu. Pažljivo pročitate uputstvo za upotrebu pre nego što uređaj otvorite radi održavanja.

Posmatrajte uputstvo za upotrebu kao deo proizvoda i čuvajte ga na lako dostupnom mestu.

Kada uređaj predajete drugima na korišćenje priložite i ovo uputstvo za upotrebu.

#### Objašnjenje simbola

Na uređaju su korišćeni sledeći simboli:



#### Opasnost usled optičkog zračenja

Simbol ukazuje na neposredno preteću opasnost koja može da ima za posledicu oštećenje kože i očiju ukoliko se ne preduzmu odgovarajuće mere.



Uređaj sme da se koristi samo u zatvorenim prostorijama za akvaristička područja primene.



Uređaj ima I klasu zaštite.

IP X7

Simbol ukazuje na to da je uređaj zaštićen od kratkotrajnog potapanja.



Uređaj je usklađen sa međunarodnim propisima i smernicama i ispunjava EU standarde.

U uputstvu za upotrebu su korišćeni sledeći simboli i signalne reč:



#### OPASNOST!

Simbol ukazuje na preteću opasnost od strujnog udara koja može da ima za posledicu smrt i teške telesne povrede.



#### OPASNOST!

Simbol ukazuje na preteću opasnost koja može da ima za posledicu smrt ili teške telesne povrede.



#### Opasnost usled optičkog zračenja

Simbol ukazuje na neposredno preteću opasnost koja može da ima za posledicu oštećenje kože i očiju ukoliko se ne preduzmu odgovarajuće mere.



#### Opasnost od žive

Simbol ukazuje na neposredno preteću opasnost koji može da ima za posledicu zdravstveni rizik.



#### UPOZORENJE!

Simbol ukazuje na preteću opasnost koja može da ima za posledicu srednje do lakše telesne povrede ili opasnost po zdravlje.



#### PAŽNJA!

Simbol ukazuje na opasnost od materijalne štete.



Napomena sa korisnim informacijama i savetima.

## Područje primene

Uređaj i svi delovi obuhvaćeni obimom isporuke namenjeni su za korišćenje u privatnom području i smeju da se koriste isključivo za:



- za dezinfekciju slane i slatke akvarijumske vode
- u zatvorenom prostoru
- uz pridržavanje tehničkih podataka

Za uređaj važe sledeća ograničenja:



- UVC lampu nikada ne uključivati izvan kućišta ili u druge svrhe.
- ne koristiti u komercijalne ili industrijske svrhe.
- temperatura vode ne sme da prekorači 35°C.
- ne smeju se transportovati nagrizajuće, lako zapaljive, agresivne ili eksplozivne materije, namirnice ili pijaća voda
- nikada ne uključivati bez protoka vode

## Sigurnosne napomene

**Ovaj uređaj može da predstavlja opasnost za osobe i predmete ukoliko se nestručno ili nena menski koristi ili kada se ne poštuju sigurnosne napomene.**

**Za vašu sigurnost**



- **Pobrinite se da, zbog opasnosti koje mogu da nastanu, ambalaža i sitni delovi uređaja ne dospeju u ruke dece ili ljudi, koji nisu svesni svojih postupaka (opasnost od gušenja!). Držite podalje od životinja.**
- **Deca starija od 8 godina i osobe sa ograničenim fizičkim, osetnim ili mentalnim sposobnostima ili nedostatkom iskustva i znanja smeju da koriste ovaj uređaj samo kada su pod nadzorom i kada su podučene o sigurnoj primeni uređaja i kada razumeju opasnosti do kojih može da dođe. Zabraniti deci da se igraju sa uređajem. Čišćenje i korisničko održavanje ne smeju da obavljaju deca bez nadzora.**
- **Pre korišćenja obavite vizuelnu kontrolu kako biste osigurali da su uređaj, a naročito kabl za struju ili utikač, neoštećeni.**
- **Nemojte da koristite uređaj kada ne radi ispravno ili kada je oštećen.**
- **Nikada ne koristite uređaj sa oštećenim kablom za struju.**
- **Popravke sme da vrši isključivo EHEIM servis.**
- **Nemojte da nosite uređaj držeći ga za kabl za struju i razdvajate ga od strujne mreže uvek povlačeći utikač, a ne kabl ili uređaj.**
- **Obavljajte samo radove koji su opisani u ovom uputstvu.**
- **Nikada nemojte da preduzimate tehničke izmene na uređaju.**
- **Koristite samo originalne rezervne delove i dodatnu opremu za uređaj.**
- **Nikada nemojte da koristite UVC lampu izvan kućišta.**
- **Nikada nemojte da gledate u svetlo UVC lampe.**
- **Električne instalacije moraju da odgovaraju međunarodnim i nacionalnim propisima za instalacije.**
- **Uređaj treba da bude osiguran zaštitom od pogrešne struje sa refe rentnom pogrešnom strujom od maksimalno 30 mA. U slučaju pitanja i problema obratite se električaru.**





- U slučaju curenja vode ili kada se aktivira uređaj za zaštitu od pogrešne struje odmah isključiti iz struje sve uređaje u akvarijumu.
- Načelno isključite sve uređaje u akvarijumu iz struje kada se ne koriste, pre nego što montirate ili demontirate delove i pre svih radova čišćenja i održavanja.
- Priključni kabl za struju ovog uređaja ne može da se zameni. U slučaju oštećenja kabla, uređaj mora da se baci.
- Zaštitite utičnicu i utikač od vlage. Preporučuje se da se sa kablom za struju napravi petlja za kapanje koja sprečava da voda koja eventualno curi duž kabla ne dopre do utičnice i tako prouzrokuje kratak spoj.
- Električni podaci uređaja moraju da odgovaraju podacima strujne mreže. Ove podatke možete pogledati na tipskoj pločici, ambalaži ili u ovom uputstvu.

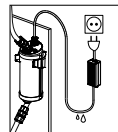

## A Utvrđivanje pojmova

① aluminijumsko kućište ② poklopac kućišta ③ 2x zavrtnja sa krstastim prorezom M5 x 10 mm ④ UV-C lampu ⑤ grlo za UV-C lampu ⑥ prigušnica sa kablom za struju ⑦ navojna čaura ⑧ priključak za crevo Ø 12/16 mm ⑨ priključak za crevo Ø16/22 mm ⑩ stakleni prozor za proveru funkcije ⑪ držač ⑫ 3 x pričvrtni zavrtnj za držač ⑬ preklapna navrtka (osigurač za crevo) ⑭ status LED ⑮ dodirno polje

## Raspakivanje



Ovaj uređaj sadrži UV-C lampu.

Prilikom raspakivanja proveriti da li su isporučeni svi delovi. UV-C lampu je iz sigurnosnih razloga posebno zapakovana i nije montirana u uređaj kako bi se izbegla oštećenja tokom transporta.



**PAŽNJA: U UV-C lampi se nalazi živa!** Pažljivo postupati sa UV-C lampom **OPASNOST OD PUCANJA!** Stakleno telo ne dodirivati direktno prstima. Obavezno koristiti meku krpu ili slično.

## B Montaža



Pre montaže pažljivo pročitati uputstvo i obavezno poštovati sigurnosne napomene.

Odsrafiti oba zavrtnja sa krstastim prorezom ③ i podići poklopac kućišta ②. Izvaditi grlo za UV-C lampu ⑤. UV-C lampu ④ pažljivo staviti u grlo ⑤ dok se ne čuje da je uskočila. Grlo samontiranom UV-C lampom ponovo staviti u kućište i čvrsto pritisnuti. Staviti poklopac kućišta i zašrafiti ga.



**PAŽNJA:** UV-C lampu nikada ne uključivati izvan kućišta. Nenamerno korišćenje uređaja ili oštećenje kućišta može dovesti do emisije opasnog UV-C zračenja. **UV-C zračenje može da šteti oči i kožu čak i kada je u malim dozama.**

Držač ⑪ i prigušnicu ⑥ pričvrstiti na odgovarajuće mesto (npr. u ormar ispod akvarijuma) pomoću priloženih zavrtnja i fiksirati UV prečištač u držač.



**PAŽNJA:** Kako bi se izbegla oštećenja od vode, pre instalacije UV-prečištača u sistem creva, isključiti filterski sistem i cirkulacionu pumpu i voditi računa da u sistemu provodnika nema više vode.

UV prečištač **EHEIM reeflexUV+e** instalirati na pritisnoj strani (povratni protok vode od spoljnog filtera ili od cirkulacione pumpe). Krajeve creva navući na priključke za creva ⑧⑨ i osigurati pomoću preklapne navrtke ⑬. Priključak za crevo povezati sa UV prečištačem okretanjem navojnih čaura ⑦ i zategnuti koliko može rukom. Ponovo uključiti filterski sistem ili cirkulacionu pumpu. Obratiti pažnju na uputstvo za upotrebu proizvođača.

## Usluga

### Sistemska zahtev

Krajnji uređaji sa Wi-Fi -om (pametni telefon, tablet, notebook, itd.).

## Napravite ili povežite mrežu

Stavite uređaj u rad tako što ćete uključiti utikač za napajanje. Prozor za proveru funkcije ⑩ svetli plavo.



- Status LED ⑭ treperi belo: Mreža uređaja se kreira.
- LED indikator statusa svetli plavo: Uređaj je kreirao mrežu.

## Povežite se na Wi-Fi mrežu

1. Otvorite mrežna podešavanja svog krajnjeg uređaja (pametni telefon, tablet, notebook itd.).
2. Povežite svoj krajnji uređaj na Wi-Fi mrežu uređaja (SSID) **EHEIM reflex XXXXXXXX**.
3. Unesite mrežni bezbednosni ključ (Key).



Možete pronaći SSID i mrežni sigurnosni kod (ključ) na nalepnici na balastu ⑥ ili skenirati **KR kod 1** da biste uspostavili vezu.

## Poseta sajtu

4. Otvorite svoj veb pretraživač i unesite sledeću veb adresu: <http://192.168.1.1>



Takođe možete koristiti **QR kod 2** (vidi oznaku) da otvorite veb stranicu u pretraživaču.

## Početna konfiguracija

5. Izaberite željeni jezik iz izbora jezika i pratite uputstva za početnu konfiguraciju.

## Resetovanje

Dodirnite dodirno polje ⑮ prstom oko 8 do 10 sekundi dok statusna LED lampica ne promeni boju. Ako statusna LED lampica svetli zeleno, resetovanje je završeno i uređaj ponovo kreira svoju mrežu. Mrežni bezbednosni ključ (Key) i **QR kod 1** su nevažeći. Povezivanje na mrežu je moguće bez mrežnog bezbednosnog ključa (Key).

## Značenje statusne LED diode

- Status LED treperi belo: Mreža se kreira.
- Status LED svetli plavo: Uređaj je napravio mrežu i spreman je za rad.
- Status LED svetli zeleno: Uređaj je povezan sa drugim EHEIMdigital uređajem.

## C Čišćenje i održavanje



### PAŽNJA: Pre radova održavanja uređaj odspojiti od strujne mreže.

Da bi se prilikom **čišćenja i održavanja** izbegla oštećenja zbog vode, pre instalacije UV prečištača isključiti crevni sistem i filtere ili cirkulacionu pumpu i voditi računa da u provodnicima više nema vode.

### Čišćenje:

Otpustite UV čistač okretanjem navojne čahure ⑦ iz sistema provodnika i izvadite je iz držača. Očistite staklenu cev unutar UV uređaja za čišćenje u redovnim intervalima, najbolje svaki put kada se filter čisti, najkasnije nakon 3 meseca. Više puta provući EHEIM Universal četku za čišćenje (br. art. 4005570).

### Održavanje:

Maksimalno vreme rada UV-C lampe iznosi oko 8.000 sati a zatim mora da se zameni. Vreme se prikazuje u pregledu uređaja softvera ili se komunicira putem e-pošte.



### Pre montaže pažljivo pročitati uputstvo i obavezno poštovati sigurnosne napomene.



**PAŽNJA:** UV-C lampu nikada ne uključivati izvan kućišta. Nenamerno korišćenje uređaja ili oštećenje kućišta može dovesti do emisije opasnog UV-C zračenja. **UV-C zračenje može da šteti oči i kožu čak i kada je u malim dozama.**

Odsrafiti oba zavrtnja sa krstastim prorezom ③ i podići poklopac kućišta ②. Izvaditi grlo UV-C lampe iz kućišta i pažljivo izvući UV-C lampu iz grla. Pažljivo staviti novu UV-C lampu u grlo dok čujno ne uskoči (videti sliku B3).



**PAŽNJA: U UV-C lampi se nalazi živa!** Pažljivo postupati sa UV-C lampom **OPASNOST OD PUCANJA!** Stakleno telo ne dirirati direktno prstima. Obavezno koristiti meku krpu ili slično.

## Otklanjanje smetnji



### Pažnja!! Strujni udar!

- Pre otklanjanja smetnji izvući utikač iz utičnice za struju.

Smetnja	Mogući uzrok	Pomoć
UVC lampica ne svetli	Nema napona struje	► Proveriti mrežni napon ► Proveriti dovodni kabl

	Utikač nije priključen	► Priključiti utikač u utičnicu za struju
	UVC lampa je neispravna	► Zameniti UVC lampu
<b>Voda nije bistra</b>	Protočni provodnik je prljav	► Očistiti četkom za čišćenje
	UVC lampa slabo svetli	► Zameniti UVC lampu prekoračen vek trajanja od 8.000 sati

Za ostale smetnje molimo da se obratite EHEIM servisu.

## Razgradnju i odlaganje

### Skladištenje



1. Deinstalacija uređaja iz akvarijuma
2. Očistite uređaj
3. Skladištite uređaj na mestu zaštićenom od mraza.

### Bacanje



U slučaju bacanja uređaja poštujujte važeće zakonske propise. Informacije o bacanju električnih i elektronskih uređaja u Evropskoj zajednici: Unutar Evropske zajednice bacanje električnih uređaja podleže nacionalnim pravilnicima zasnovanim na smernici EU 2012/19/EU o dotrajalim električnim uređajima (WEEE). Prema ovoj smernici uređaj ne sme više da se baca zajedno sa komunalnim ili kućnim smećem. Uređaj može besplatno da se ostavi u komunalnim deponijama ili mestima za prikupljanje reciklažnog materijala. Ambalaža uređaja je od materijala koji može da se reciklira. Bacite je na način koji ne šteti životnoj sredini, odnesite je na reciklažu.

Почистващите средства **EHEIM reflexUV+e** използват UV-C радиация за дезинфекция на аквариумната вода от сладководни и соленоводни аквариуми и се използват във водния кръг на филтърната система (страна под налягане) или чрез отделна циркуляционна помпа (не е включена в обхвата на доставка). Аквариумната вода тече постоянно през стъклена тръба покрай UV-C лампата във вътрешността на алуминиевия корпус. По този начин свободно плуващите водорасли, бактерии, гъбички, вируси и други причинители на болести се намаляват съответно. елиминират. Пречиствателите **EHEIM reflexUV+e** осигуряват чиста, кристално бистра аквариумна вода и здрави риби.

## Пречистватели UVC reflexUV+e 500 / 800 / 1500 / 2000

### Обща информация за потребителя



#### Информация за ползването на ръководството за експлоатация

Преди първоначалното пускане на устройството в експлоатация, прочетете и се запознайте найподробно с него. Прочетете внимателно ръководството за експлоатация, преди да отворите устройството за поддръжка.

Това ръководство е част от продукта, съхранявайте го добре, на достъпно място.

Когато предоставяте продукта на трети лица, давайте и това ръководство.

#### Значение на символите

Следните символи са поставени върху продукта:



#### Опасност от оптично лъчение

Символът показва непосредствена опасност, която може да увреди кожата и очите, ако не бъдат взети съответните мерки.



Устройството може да се използва само в закрити аквариумни помещения.



Устройството е с клас на защита I.

#### IP X7

Символът показва, че устройството е защитено срещу кратко потапяне.



Устройството е одобрено в съответствие със съответните национални разпоредби и директиви и съответства на стандартите на ЕС.

В това ръководство са използвани следните символи и сигнални думи:



#### ОПАСНОСТ!

Символът указва за непосредствен риск от токов удар, който може да доведе до смърт или тежка телесна повреда.



#### ОПАСНОСТ!

Символът указва за непосредствен риск, който може да доведе до смърт или тежка телесна повреда.



#### Опасност от оптично лъчение

Символът указва за непосредствен риск, който може да увреди кожата и очите, ако не бъдат взети съответните мерки.



#### Опасност от живак

Символът указва за непосредствена опасност, която може да доведе до риск за здравето.



#### ПРЕДУПРЕЖДЕНИЕ!

Символът указва за непосредствен риск, който може да доведе до средна до лека телесна повреда или риск за здравето.



#### ВНИМАНИЕ!

Символът указва за риск от материални щети.



Указание с полезна информация и съвети.

## Област на приложение

Устройството и всички части, включени в обхвата на доставката, са предназначени за частно ползване и е разрешено да се използват само:



- за дезинфекция на сладководни и соленоводни аквариумни води
- на закрито
- при спазване на техническите данни

За устройството са в сила следните ограничения:



- Никога не работете с UVC лампата извън корпуса и не я използвайте за други цели.
- не използвайте за стопански или промишлени цели
- температурата на водата не трябва да надвишава 35 ° C
- Корозивни, лесно запалими, агресивни или експлозивни вещества, храна и питейна вода не трябва да се използват
- никога не работете без водна циркулация

## Указания за безопасност

**Това устройство може да бъде източник на опасности за хора и имущество, ако не се използва правилно или не се използва по предназначение, или ако не се спазват указанията за безопасност.**

### За вашата безопасност



- **Опаковката на устройството и малките части да не попадат в ръцете на деца или хора, които не са наясно с действията си, тъй като това може да представлява риск за тях (риск от задушаване!). Пазете надалеч от животни.**
- **Това устройство може да се използва от деца на възраст над 8 години, както и от лица с ограничени физически, сетивни или умствени способности, съответно от лица без достатъчно опит и знания, само ако това се случва под надзора на обучено лице, ако са инструктирани за безопасното боравене с устройството и разбират опасностите, произтичащи от неговото ползване. Не се разрешава деца да играят с устройството. Почистването и поддръжката от страна на потребителя не трябва да се изпълняват от деца без надзор.**
- **Извършете визуална проверка преди употреба, за да се уверите, че устройството, и особено охранващият кабел и щепселът, са в исправност.**
- **Не използвайте устройството, ако не работи правилно или е повредено.**
- **Никога не използвайте устройството с повреден охранващ кабел.**
- **Ремонтите могат да се извършват само в сервиз на ENEC.**
- **Не носете устройството за охранващия кабел и винаги дърпайте щепсела, а не кабела или устройството, за да го изключите от охранването.**
- **Изпълнявайте само действия, които са посочени в това ръководство.**
- **Никога не правете технически промени на устройството.**
- **Използвайте само оригинални резервни части и аксесоари за устройството.**
- **Никога не използвайте UVC лампата извън корпуса.**
- **Никога не гледайте в светлината на UVC лампата.**





- Електрическите инсталации трябва да отговарят на международните и националните изисквания.
- Устройството трябва да бъде обезопасено с механизъм, задействан с остатъчен ток с номинален остатъчен ток от максимум 30 mA. Ако имате някакви въпроси или проблеми, се свържете с квалифициран електротехник.
- Незабавно изключете всички устройства в аквариума от електрическата мрежа в случай на теч на вода или ако се задейства устройството с остатъчен ток.
- Винаги изключвайте всички устройства в аквариума от електрическата мрежа, когато не се използват, преди да инсталирате или премахнете части и преди да извършвате каквито и да било дейности по почистване и поддръжка.
- Захранващият кабел на това устройство не може да бъде заменен. Ако кабелът е повреден, устройството трябва да бъде бракувано.
- Пазете контакта и щепсела от влага. Препоръчително е мрежовият кабел да се разположи така, че да възпрепятства попадането на евентуално стичащата се по кабела вода в контакта, което от своя страна може да доведе до късо съединение.
- Електрическите характеристики на устройството трябва да съответстват на характеристиките на електрическата мрежа. Тези характеристики са посочени върху фирмената табелка, върху опаковката или в това ръководство.

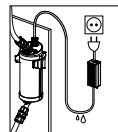

## А Дефиниция на термини

- ① алуминиев корпус ② Капак на корпуса ③ 2x кръстат шлиц винтове M5 x 10 mm ④ UV-C лампа ⑤ Фасунга за UV-C лампа ⑥ Баласт с мрежов кабел ⑦ Винтова втулка ⑧ Свързка за маркуч с дебелина 12/16 mm ⑨ Свързка за маркуч с дебелина 16/22 mm ⑩ Прозорец за управление на функциите от стъкло ⑪ Скоба ⑫ 3 x закрепващи винтове за скоба ⑬ Съединителна гайка (за маркуча) ⑭ Светодиод за състоянието ⑮ Сензорно поле

## Разпаковане



Това устройство съдържа UV-C лампа.

Когато разпаковате проверете дали всички части са налични. От съображения за безопасност UV-C лампата е опакована отделно и не е инсталирана в устройството, за да се предотврати счупване по време на транспортиране.



**ВНИМАНИЕ: UV-C лампата съдържа живак! Работете внимателно с UV-C лампата РИСК ОТ СЧУПВАНЕ!**

Не докосвайте стъкленото тяло директно с пръсти. Непременно използвайте мека кърпа или друга подобна тъкан.

## Б Монтаж



Преди монтажа внимателно прочетете упътването и обърнете внимание на указанията за безопасност.

Отворете двата винта кръстат шлиц ③ и отстранете капака на корпуса ② Издърпайте фасунгата на UV-C лампата ⑤ Внимателно поставете UV-C лампата ④ във фасунгата ⑤ докато с щракване влезе на мястото си. Внимателно поставете от-ново фасунгата с монтираната UV-C лампа в корпуса и натиснете здраво. Поставете капака на корпуса и го завийте здраво.



**ВНИМАНИЕ:** Никога не използвайте UV-C лампата извън устройството. Непреднамерената употреба на устройството или повреда на корпуса може да доведе до излъчване на опасно UV-C лъчение. **UV-C облъчването може да увреди очите и кожата, дори в малки дози.**

Закрепете скобата ⑪ и баласта ⑥ на подходящо място (напр. в шкафа на аквариума) с приложените винтове и фиксирайте UV-пречиствателя в скобата.



**ВНИМАНИЕ:** За да избегнете повреда от водата, преди да инсталирате UV пречиствателя в маркуча, изключете филтърната система съотв. циркулационната помпа и се уверете, че тръбната система вече не съдържа вода.

Инсталирайте пречиствателя **EHEIM reeflexUV+e** от страната под налягане (опасност от връщане на вода от външния филтър или от циркулационната помпа). Поставете краищата на маркуча върху свързките за маркучи ⑧ ⑨ и ги закрепете със съединителната гайка ⑬ Свържете връзката на маркуча към UV-пречиствателя, като завъртите винтовете втулки ⑦ и затегнете здраво. Включете отново филтърната система съотв. циркулационната помпа. Спазвайте инструкциите за експлоатация на производителя.

## Операция

### Системни изисквания

крайни устройства, поддържащи Wi-Fi (смартфон, таблет, преносим компютър и др.).

### Създаване или свързване на мрежа

Въведете уреда в експлоатация, като включите щепсела към електрическата мрежа. Прозорецът за управление на функциите ⑩ светва в синьо.



- Светодиодът за състоянието ⑭ мига в бяло: Създава се мрежа на устройството.
- Светодиодът за състоянието свети в синьо: Устройството е създадо мрежа.

### Свързване с Wi-Fi мрежа

1. Отворете мрежовите настройки на крайното си устройство (смартфон, таблет, преносим компютър и др.).
2. Свържете крайното си устройство към Wi-Fi мрежата на устройството (SSID) **EHEIM reeflex XXXXXXXX**.
3. Въведете ключа за мрежова сигурност (Ключ).



Можете да намерите SSID и кода за мрежова защита (ключ) на етикета на баласта ⑥ или сканирайте **QR кода 1**, за да установите връзка.

### Достъп до уебсайта

4. Отворете уеб браузъра си и въведете следния уеб адрес: **http://192.168.1.1**



Можете също така да използвате **QR код 2** (виж етикета), за да отворите уебсайта в браузъра.

### Първоначална конфигурация

5. Изберете желаните език от езиковия селектор и следвайте инструкциите за първоначална конфигурация.

### Нулиране на

Докоснете с пръст сензорното поле ⑮ за приблизително 8 до 10 секунди, докато светодиода за състоянието светне в различен цвят. Ако светодиода за състоянието светне в зелено, нулирането е завършено и устройството отново създава своята мрежа. Ключът за мрежова сигурност (Ключ) и **QR код 1** са невалидни. Свързването към мрежата е възможно без ключа за сигурност (Ключ) на мрежата.

### Значение Светодиод за състоянието

- Светодиодът за състоянието мига в бяло: Създава се мрежа.
- Светодиодът за състоянието свети в синьо: Устройството е създадо мрежа и е готово за работа.
- Светодиодът за състоянието свети в зелено: Устройството е свързано с друго устройство EHEIMdigital.

## В Почистване и поддръжка



**ВНИМАНИЕ:** Устройството трябва да бъде изключено от електрическата мрежа, преди да започнете дейности по поддръжката. За да избегнете повреда от вода по време на почистване и поддръжка, изключете филтърната система съотв. циркулационната помпа, преди да инсталирате UV-пречиствателя в маркуча и се уверете, че тръбната система вече не съдържа вода.

**Почистване:** Изключете UV пречиствателя от тръбната система, като завъртите винтовата втулка ⑦ и го извадете от скобата. Почиствайте стъклената тръба в UV избистрителя на редовни интервали, за предпочитане всеки път, когато филтърът се почиства, най-късно след 3 месеца. Издърпайте няколко пъти универсалната почистваща четка EHEIM (номер за поръчка 4005570).

**Поддръжка:** UV-C лампата има максимално време на работа от около 8000 часа и след това трябва да се смени. Часът се показва в прегледа на устройството на софтуера или се съобщава по имейл.



Прочетете внимателно указанията за монтаж преди инсталиране и спазвайте инструкциите за безопасност.



**ВНИМАНИЕ:** Никога не използвайте UV-C лампата извън устройството. Непреднамерената употреба на устройството или повреда на корпуса може да доведе до излъчване на опасно UV-C лъчение. **UV-C облъчването може да увреди очите и кожата, дори в малки дози.**

жата, дори в малки дози.

Отворете двата винта кръстат шлиц 3 и повдигнете капака на корпуса 2. Извадете фасунгата с UV-C лампата от корпуса и внимателно издърпайте UV-C лампата от фасунгата на лампата. Внимателно поставете новата UV-C лампа във фасунгата, докато с щракване влезе на мястото си (вижте фиг. Б3).



**ВНИМАНИЕ: UV-C лампата съдържа живак!** Работете внимателно с UV-C лампата **РИСК ОТ СЧУПВАНЕ!** Не докосвайте стъкленото тяло директно с пръсти. Непременно използвайте мека кърпа или друга подобна тъкан.

## Премахване на неизправности



**ВНИМАНИЕ! Опасност от токов удар!**

• Издърпайте щепсела, преди да отстраните неизправностите.

Неизправност	Възможна причина	Отстраняване на неизправност
<b>UV-C лампата не свети</b>	Липсва напрежение	▶ Проверете мрежовото напрежение ▶ Проверете захранващата линия
	Щепселът не е включен	▶ Поставете щепселът в контакта
	UV-C лампата е дефектна	▶ Сменете UV-C лампата
<b>Водата не е бистра</b>	Циркулацията на вода е замърсена	▶ Почистете с четка
	UV-C лампата няма мощност	▶ Сменете UV-C лампата Преминато е времето на работа от около 8000 часа

В случай на други неизправности, моля свържете се със сервиз на EHEIM.

## Извеждане от експлоатация и обезвреждане

### Съхранение



1. Деинсталирайте устройството от аквариума
2. Почистете устройството
3. Съхранявайте устройството на място, защитено от измръзване.

### Обезвреждане



При обезвреждане на устройството, спазвайте съответните правни разпоредби. Информация относно обезвреждането на електрически и електронни уреди в Европейската общност: В рамките на Европейската общност обезвреждането на електрически уреди е регламентирано от националната правна уредба, базирана на Директива 2012/19 / ЕС относно отпадъци от електрическо и електронно оборудване (OEEО). Според тази директива не се разрешава устройството да се изхвърля заедно с битовите отпадъци. То може да бъде предадено безплатно в общинските пунктове за обработка и рециклиране на отпадъци. Опаковката на продукта е изработена от рециклируеми материали. Тя следва да бъде обезвредена по екологичен начин или предадена за рециклиране.



УФ-очиститель **EHEIM reflexUV+e** дезинфицирует пресную и морскую воду в аквариумах Облучение ультрафиолетовым излучением типа С. Устройства эксплуатируются в водяном контуре фильтровальной системы (на стороне нагнетания) или с отдельным циркуляционным насосом (не входит в комплект поставки). Аквариумная вода непрерывно протекает по стеклянной трубке мимо ультрафиолетовой лампы типа С внутри алюминиевого корпуса. Благодаря этому достигается значительное снижение количества или уничтожение водорослей, бактерий, грибов, вирусов и других возбудителей болезней, свободно плавающих в воде. Ультрафиолетовые очистительные устройства **EHEIM reflexUV+e** обеспечивают чистоту и прозрачность аквариумной воды и здоровье рыб.

## УФ-стерилизатор reflexUV+e 500 / 800 / 1500 / 2000

### Общие указания для пользователя



#### Информация по использованию руководства по эксплуатации

Перед первым вводом устройства в эксплуатацию нужно полностью прочитать и понять руководство по эксплуатации. Внимательно прочитайте инструкцию по эксплуатации перед вскрытием прибора для проведения технического обслуживания.

Руководство по эксплуатации следует рассматривать как часть продукта и аккуратно хранить в доступном месте.

Данное руководство по эксплуатации следует прикладывать к устройству при его дальнейшей передаче третьей стороне.

#### Объяснение символов

На устройстве используются следующие символы:



#### Опасность в результате воздействия излучения

Данный символ указывает на наличие непосредственной опасности, которая может повлечь за собой повреждение кожи и органов зрения, если не будут приняты соответствующие меры.



Устройство должно использоваться только для аквариумов внутри помещений.



Устройство принадлежит к классу защиты I.

**IP X7**

Данный символ указывает на то, что данный прибор защищен от кратковременного погружения.



Устройство разрешается использовать согласно соответствующим национальным предписаниям и директивам. Оно соответствует стандартам ЕС.



Устройство соответствует применимым требованиям безопасности и техническим регламентам Евразийского экономического союза.

В данном руководстве по обслуживанию используются следующие символы и сигнальные слова:



#### ОПАСНОСТЬ!

Символ указывает на угрожающую опасность удара током, которая может повлечь за собой смерть или тяжелые травмы.



#### ОПАСНОСТЬ!

Символ указывает на угрожающую опасность, которая может повлечь за собой смерть или тяжелые травмы.



#### Опасность в результате воздействия излучения

Данный символ указывает на наличие непосредственной опасности, которая может повлечь за собой повреждение кожи и органов зрения, если не будут приняты соответствующие меры.



#### Опасность вследствие присутствия ртути

Данный символ указывает на наличие непосредственной опасности, которая может причинить вред здоровью.



#### ПРЕДУПРЕЖДЕНИЕ!

Символ указывает на угрожающую опасность, которая может повлечь за собой травмы легкой и средней тяжести или риск для здоровья.



#### ОСТОРОЖНО!

Символ указывает на опасность материального ущерба.



Указание с полезной информацией и советами.

## Область применения

Устройство и все детали, входящие в комплект поставки, предусмотрены для применения в частной сфере и могут использоваться исключительно:



- для обеззараживания воды в пресноводных и морских аквариумах.
- в помещении
- при соблюдении технических данных.

Для устройства действуют следующие ограничения:



- Никогда не используйте УФ-лампу без корпуса или для иных целей.
- не использовать для промышленных или производственных целей
- температура воды не должна превышать 35 °C
- запрещается перекачивать едкие, легковоспламеняющиеся, агрессивные или взрывоопасные вещества, соленую, а также питьевую воду
- никогда не эксплуатировать без воды.

## Указания по технике безопасности

**От этого устройства могут исходить опасности для людей и имущества, если оно используется ненадлежащим образом и не по назначению или если не соблюдаются указания по технике безопасности.**

**Для вашей безопасности**



- Для исключения рисков (опасность асфиксии!) храните упаковку устройства и мелкие детали вдали от детей и лиц, не отдающих отчета своим действиям. Держать вдали от животных.
- Данное устройство может быть использовано детьми старше 8 лет и лицами с недостаточными физическими, сенсорными или умственными способностями, а также недостаточным опытом или знаниями только под наблюдением ответственных лиц или же в том случае, если им были разъяснены правила безопасного обращения с устройством и они осознали опасности, исходящие от устройства. Нельзя допускать, чтобы дети играли с устройством. Очистку и пользовательское техобслуживание запрещается выполнять детям, за исключением случаев, когда они находятся под надзором.
- Перед использованием проведите визуальную проверку, чтобы убедиться, что устройство не повреждено, особенно это касается сетевого кабеля питания и вилки.
- Не используйте прибор, если тот не работает должным образом или поврежден.
- Ни в коем случае не используйте устройство с поврежденным сетевым кабелем.
- Ремонт разрешается выполнять исключительно специалистам сервисной службы ENEC.
- Не носите устройство, держа его за сетевой кабель, и, отключая его от электросети, всегда беритесь за вилку, а не за кабель или за само устройство.
- Выполняйте только те работы, которые описаны в данном руководстве.
- Ни в коем случае не производите технических изменений в устройстве.
- Используйте только оригинальные запасные части и принадлежности для устройства.



- Никогда не используйте УФ-лампу вне корпуса.

- Никогда не смотрите на свет УФ-ламп.



- Подключение к электросети должно быть выполнено в соответствии с международными и национальными стандартами.

- Насос должен быть защищен автоматом дифференциальной защиты с расчетным током утечки максимум 30 мА. При возникновении вопросов и проблем обратитесь к специалисту-электрику.

- При утечке воды или при срабатывании автоматического выключателя дифференциальной защиты необходимо сразу же отсоединить все устройства в аквариуме от сети.

- Обязательно отсоединяйте все устройства от электросети, если они не используются, перед монтажом или демонтажем деталей или перед всеми работами по очистке и техобслуживанию.

- Кабель для подключения к сети данного устройства не подлежит замене. Если провод поврежден, устройство следует утилизировать.

- Защитите розетку и вилку сетевого кабеля от попадания влаги. Рекомендуется делать на сетевом кабеле питания петлю, которая препятствует тому, чтобы вода, стекающая по кабелю, попадала в розетку.

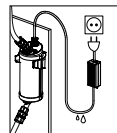

- Электрические характеристики устройства должны соответствовать характеристикам электросети. Эти характеристики указаны на фирменной табличке, упаковке или в настоящем руководстве.

## А Определение понятий

① алюминиевый корпус ② крышка корпуса ③ 2 х винта с головками с крестообразными шлицами с резьбой M5 x 10 мм ④ ультрафиолетовая лампа типа С ⑤ патрон для ультрафиолетовой лампы типа С ⑥ пускорегулирующий аппарат лампы с сетевым кабелем ⑦ навинчиваемая гильза ⑧ шланговый штуцер Ø 12/16 mm ⑨ шланговый штуцер Ø 16/22 mm ⑩ функциональное смотровое окошко из стекла ⑪ держатель ⑫ 4 х крепежных винтов для держателя ⑬ накидная гайка (фиксация шланга) ⑭ Индикатор состояния ⑮ Сенсорное поле

## Распаковка



Это устройство содержит УФ-лампу.

При распаковке проверить, все ли детали имеются в наличии. Лампа ультрафиолетового излучения типа С упакована отдельно, а не смонтирована в устройстве для предотвращения повреждений при транспортировке.



**ВНИМАНИЕ: ультрафиолетовая лампа типа С содержит ртуть.** С лампой ультрафиолетового излучения типа С обращаться крайне осторожно. **ОПАСНОСТЬ ПОЛОМКИ!**

Не брать за колбу лампы голыми пальцами. Обязательно использовать мягкую салфетку или нечто похожее.

## В Монтаж



Перед монтажом внимательно прочитать руководство по монтажу и обязательно соблюдать указания по технике безопасности.

Отвинтить оба винта с головкой с крестообразными шлицами ③, снять крышку корпуса ②. Извлечь патрон для лампы ультрафиолетового излучения типа С ⑤. Лампу ультрафиолетового излучения типа С ④ осторожно вставить в патрон ⑤ до щелчка. Патрон с установленной лампой ультрафиолетового излучения типа С снова осторожно вставить в корпус и привинтить. Установить крышку корпуса на место и привинтить ее.



**ВНИМАНИЕ:** Никогда не включайте ультрафиолетовую лампу вне корпуса. Непреднамеренное использование устройства или повреждение корпуса может привести к испусканию опасного УФ-излучения. **Ультрафиолетовое излучение типа C может повредить глаза и кожные покровы, даже при низкой интенсивности излучения.**

Держатель ⑪ и пускорегулирующий аппарат лампы ⑥ укрепить в подходящем месте (например, в подставке под аквариум) при помощи прилагаемых крепежных винтов и закрепить ультрафиолетовое очистительное устройство в держателе.



**ВНИМАНИЕ:** Во избежание повреждения устройства вследствие воздействия воды перед монтажом ультрафиолетового очистительного устройства в систему шлангов отключить фильтровальное устройство или циркуляционный насос и проследить за тем, чтобы в трубопроводной системе не было воды.

Ультрафиолетовое очистительное устройство **EHEIM reflexUV+e** смонтировать с напорной стороны (линия рециркуляции воды от внешнего фильтра или от циркуляционного насоса). Надвинуть конец шланга на шланговый штуцер ⑧ ⑨ и зафиксировать его накидной гайкой ⑬. Шланговый штуцер присоединить к ультрафиолетовому очистительному устройству завинчиванием винтовых гильз ⑦, затянув их от руки. Снова запустить фильтровальную установку или циркуляционный насос. Соблюдать руководство по эксплуатации производителя.

## Операция

### Системные требования

Конечные устройства с поддержкой Wi-Fi (смартфон, планшет, ноутбук и т.д.).

### Создание или подключение сети

Включите устройство в работу, вставив вилку в розетку. Окно управления функциями ⑩ загорается синим цветом.



- Светодиод состояния ⑭ мигает белым цветом: создается сеть устройства.
- Индикатор состояния горит синим цветом: устройство создало сеть.

### Подключение к сети Wi-Fi

1. Откройте сетевые настройки вашего конечного устройства (смартфон, планшет, ноутбук и т.д.).
2. Подключите конечное устройство к сети Wi-Fi устройства (SSID) **EHEIM reflex XXXXXXXX**.
3. Введите ключ безопасности сети (Ключ).



SSID, а также ключ безопасности сети вы найдете на этикетке на балласте ⑥ или отсканируете **QR-код 1**, чтобы установить соединение.

### Доступ к веб-сайту



4. Откройте веб-браузер и введите следующий веб-адрес: <http://192.168.1.1>

Вы также можете использовать **QR-код 2** (см. этикетку), чтобы открыть веб-сайт в браузере.

### Начальная конфигурация

5. Выберите нужный язык из селектора языков и следуйте инструкциям для начальной настройки.

### Сброс

Прикасайтесь пальцем к сенсорному полю ⑮ в течение примерно 8-10 секунд, пока светодиодный индикатор состояния не загорится с изменением цвета. Если индикатор состояния горит зеленым цветом, сброс завершен, и устройство снова создает свою сеть. Ключ безопасности сети (Ключ) и **QR-код 1** недействительны. Подключение к сети возможно без ключа безопасности сети (Ключ).

### Значение Светодиодный индикатор состояния

- Светодиод состояния мигает белым цветом: создается сеть.
- Светодиод состояния горит синим цветом: устройство создало сеть и готово к работе.
- Светодиод состояния горит зеленым: устройство подключено к другому устройству EHEIMdigital.

## C Очистка и техобслуживание



**ВНИМАНИЕ:** Перед техническим обслуживанием прибор необходимо обесточить. Во избежание повреждения устройства вследствие воздействия воды перед монтажом ультрафиолетового очистительного устройства в систему шлангов отключить фильтровальное устройство или циркуляционный насос и проследить за тем, чтобы в трубопроводной системе не было воды.

**Очистка:** отсоединить ультрафиолетовое очистительное устройство от трубопроводной системы, отвинтив винтовые гильзы ⑦, и извлечь его из держателя. Регулярно очищайте стеклянную трубку внутри УФ-осветителя, желательно каждый раз при очистке фильтра, но не позднее, чем через 3 месяца. Несколько раз протянуть сквозь трубку универсальный ершик для очистки фирмы **EHEIM** (номер для заказа 4005570).

**Техобслуживание:** Лампа ультрафиолетового излучения типа С имеет срок службы, равный прикл. 8000 часов затем лампу следует заменить. Время отображается в обзоре устройств в программе или передается по электронной почте.



Перед монтажом внимательно прочитайте руководство по монтажу и обязательно соблюдать указания по технике безопасности.



**ВНИМАНИЕ:** Никогда не включайте ультрафиолетовую лампу вне корпуса. Непреднамеренное использование устройства или повреждение корпуса может привести к испусканию опасного УФ-излучения. **Ультрафиолетовое излучение типа С может повредить глаза и кожные покровы, даже при низкой интенсивности излучения.**

Отвинтить оба винта с головкой с крестообразными шлицами ③ и снять крышку корпуса ②. Извлечь патрон с ультрафиолетовой лампой типа С из корпуса, затем осторожно вытащить лампу из лампового патрона. Осторожно вставить новую ультрафиолетовую лампу типа С в патрон до щелчка (см. рис. В3).



**ВНИМАНИЕ:** ультрафиолетовая лампа типа С содержит ртуть. С лампой ультрафиолетового излучения типа С обращаться крайне осторожно. **ОПАСНОСТЬ ПОЛОМКИ!** лампы Не брать за колбу лампы голыми пальцами. Обязательно использовать мягкую салфетку или похожий материал.

## Устранение неисправностей



**Внимание! Опасность удара током!**

• Перед устранением неисправностей отключить вилку сетевого кабеля от электросети.

Неисправность	Возможная причина	Способ устранения
УФ-лампа не горит	Нет сетевого напряжения	▶ Проверьте сетевое напряжения ▶ Проверить питающий кабель
	Вилка сетевого кабеля не подсоединена к розетке	▶ Вставьте вилку сетевого кабеля в розетку
	УФ-лампа неисправна	▶ Заменить УФ-лампу
Вода недостаточно прозрачная	Проточный трубопровод загрязнен	▶ Очистить щеткой
	УФ-лампа светит с минимальной яркостью	▶ Заменить УФ-лампу Срок службы превышает 8000 часов

При прочих неисправностях обратитесь в сервисную службу ENEC.

## Вывод из эксплуатации и утилизация

### Хранение



1. Извлечь прибор из аквариума
2. Очистите устройство.
3. Храните устройство в месте, защищенном от морозов.

### Утилизация



В случае утилизации устройства соблюдайте соответствующие правовые предписания. Информация об утилизации электрических и электронных приборов в Европейском Союзе: В Европейском Союзе утилизация устройств с электроприводом регламентируется национальными правилами, которые основываются на Директиве ЕС 2012/19/ЕС об отслуживших электронных приборах (WEEE). Поэтому устройство нельзя утилизировать вместе с бытовыми отходами. Устройство бесплатно принимается пунктами сбора коммунальных служб или пунктами сбора вторсырья. Упаковка состоит из пригодных для переработки и вторичного использования материалов. Ее следует утилизировать допустимыми с экологической точки зрения способами и направлять на переработку.

**EHEIM reflexUV+e**清洗装置借助UV-C射线，特别适用于淡水海水对玻璃容器（如鱼缸等玻璃容器）进行消毒。此装置通过过滤系统（朝着压力方向）的水循环装置，或一个分离独立的辊压泵（此泵不在我们的供货范围）进行驱动。玻璃容器中的水，流经一根始终位于紫外线-C射线灯的旁边的玻璃导管，紫外线-C射线灯外侧罩有铝质外罩。因此，水中的海藻、细菌、真菌、病毒以及其它致病源，都会被彻底地清除干净并且排放干净。**EHEIM reflexUV+e**清除装置可以为鱼缸等水体容器提供干净、晶莹清澈的清水，因此也能保证水中的鱼类生物健康。

## 灭菌灯

/ / / 2

### 一般用户提示



#### 操作说明书的使用信息

首次将设备投入运行前，必须完整阅读并理解操作说明书。在打开设备进行保养前，请仔细阅读使用说明书。请将操作说明书视作产品的一部分，妥善保管，以方便取用。将设备转让给第三者时，请随附本操作说明书。

#### 符号说明

在设备上将会使用以下符号。



#### 因光辐射导致的危险

这个符号提示了如果不采取相应措施，可能导致皮肤和眼睛受伤的直接潜在危险。



只能在鱼缸内部使用该设备。



设备的防护等级为 I。

**IP X7** 这个符号提示了应保护设备避免短时浸入水中。



该设备获得了相应国家法规和准则的认可，符合欧盟标准。

在本操作说明书中将会用到以下符号和信号词。



#### 危险！

该符号表示，可能造成死亡或重伤的电击危险。



#### 危险！

该符号表示，可能造成死亡或重伤的危险。



#### 因光辐射导致的危险

这个符号提示了如果不采取相应措施，可能导致皮肤和眼睛受伤的直接潜在危险。



#### 因水银导致的危险

这个符号提示了可能导致健康风险的直接潜在危险



#### 警告！

该符号表示，可能造成中等受伤或轻伤或健康危害的危险。



#### 小心！

该符号表示财产损失的危险。



含有有用信息和建议的提示。

### 使用范围

按规定使用 设备和供货范围内所包含的所有零件适用于私人区域中的用途，只能：



- 用于淡水和咸水水族箱中的水族箱水消毒
- 在室内
- 在遵守技术数据的前提下使用

设备存在以下限制：



- 不得在外壳以外运行 UVC 灯或将其用于其他目的。
- 不要应用于商业或工业用途
- 水温不得超过35°C。
- 不得用于输送腐蚀性、轻度可燃、刺激性或可爆炸材料、海水或饮用水
- 永远不用水。

## 安全提示

使用不当或未根据使用目的使用时或者没有注意安全提示时，该设备可能引发对于人员 和财产的危险。

为了您的安全



- 不要让儿童或对其行为没有意识的人员接触设备包装 和小零件，因为这可能造成危险（窒息危险！）。远离动物。
- 该设备可以由年满 8 周岁的儿童以及肢 体、感官或精神方面存有障碍 的或缺乏 经验和/或知识的人员使用，但这些使用 人员必须受到监督 或在设备安全使用方 面受过指导并且了解可能引发的危险。不要让儿 童玩耍设备。不能由儿童进行 清洁和用户维护，除非在监督情况下。
- 在使用前请进行一次目检，以确保设备 没有损坏，尤其是电源线和插头。
- 如果设备功能不正常或已经损坏，不得继续使用设备。
- 电源线损坏时切勿使用设备。
- 只能由一家 EHEIM 服务部门进行维 修。
- 不要将设备支撑在电源线上，切断电源 时，请始终拔插头，而不要拉伸电缆或设备。
- 只能执行本说明书中描述的工作。
- 切勿在设备上进行技术修改。
- 只能使用原装的设备备件和配件。



- 不得在外壳之外使用 UVC 灯
- 不得直视 UVC 灯的光线。



- 电气安装必须符合国际和各国的安装规定。
- 必须通过一个额定故障电流最大 30 mA 的故障电流保护装置保护泵。如遇到问题请联系电气专业人员。
- 在漏水或触发故障电流保护装置时，请 立即将鱼缸中的所有设备与电源断开。
- 在不使用时、安装或拆卸零件之前以及 在进行所有清洁和维护工作之前，原 则上应将鱼缸中的所有设备与电源断开。
- 泵的电源连接线是无法更换的。导线损 坏时，必须将泵报废。
- 防止湿气进入插座和电源 插头。建议用电源电缆构 建一个滴环，以防沿电 缆流淌的水进入插座。
- 泵的电气数据必须与电源数据相符。请 在铭牌、包装或本说明书中查找这些数 据。

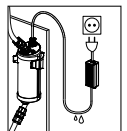

## A 概念定义

① 铝质外罩 ② 外罩盖子 ③ 两个十字螺栓，规格为M5x10 ④ 紫外线-C射线灯 ⑤ 紫外线-C射线灯的安装支架 ⑥ 配有网络电源线的镇流器 ⑦ 螺纹套筒 ⑧ 软管接口 Ø 12/16 mm ⑨ 软管接口 Ø 16/22 mm ⑩ 玻璃材质的功能监视窗 ⑪ 支架 ⑫ 支架上有四个安装螺钉 ⑬ 盖形螺母（用于锁紧软管）⑭ 个状态LED ⑮ 触摸领域

## 拆包



该设备包含一个 灯。

在拆包之前，请核对是否所有配件齐全。出于安全防护考虑，以及为了避免运输途中出现损坏，紫外线-C-射线灯采用了单独包装，且未安装在整个装置中。



**注意：紫外线 射线灯的内部含有水银。** 请仔细取放紫外线-C射线灯，**严防损坏**。不得直接用手指触碰玻璃灯体。务必使用柔软的毛巾或者相似物品。

## B 安装



在安装本装置之前，请仔细阅读操作说明，并且务必遵守安全操作规定。

拧开两个十字螺栓 ③，打开外罩盖子 ②，取出紫外线-C射线灯的安装支架 ⑤，将紫外线-C射线灯 ④ 小心地插入到支架 ⑤ 中，直到听见“咔嚓”的卡紧声。将安装了紫外线-C射线灯的支架重新仔细地装回到外罩内，并且压紧，盖上外罩盖子，并且拧紧。



**注意：紫外线-C射线灯如果在装置外部，不得开启。** 无意使用设备或损坏外壳可能会导致危险的 UV-C 辐射的发射。**紫外线 射线可能会伤及人的皮肤和眼睛（即使发射出的紫外线辐射的量很小，也存在危险）。**

用附送的螺栓，将支架 ⑪ 和镇流器 ⑥ 固定在一个适当的位置（例如可以固定在鱼缸下面的柜子里），然后将整个紫外线清洗装置固定在支架上。



**注意：**为了避免破坏水质，在将整个紫外线清洗装置安装在软管系统之前，应先关闭过滤设备或者辊压泵，并确保整个供水系统内没有水残留。

在受压面安装 *EHEIM reflexUV+e* 清洗装置，确保水可以从外部过滤器回流，或者由辊压泵回流）。将软管的一端推进到软管接口 ⑧ ⑨ 上，并且用盖形螺母 ⑬ 拧紧。通过旋转螺纹套筒 ⑦，降软管接口和整个紫外线清洗装置连接在一起，并用手固定。此时可重新启动过滤设备或者辊压泵。请务必注意遵守制造商提供的《操作说明》。

## 运作

### 系统要求

支持Wi-Fi的终端设备（智能手机、平板电脑、笔记本等）。

### 创建或连接网络

插上电源插头，使设备投入运行。功能控制窗口⑩亮起蓝光。



- 状态指示灯⑭闪烁白光：设备的网络正在创建。
- 状态指示灯亮起蓝色：设备已创建网络。

### 连接到Wi-Fi网络

1. 打开你的终端设备（智能手机、平板电脑、笔记本等）的网络设置。
2. 将您的终端设备连接到设备的Wi-Fi网络（SSID）*EHEIM reflex XXXXXXXX*。
3. 输入网络安全密钥（Key）。



你可以在镇流器⑥的标签上找到SSID以及网络安全密钥，或者扫描QR码1来建立连接。

### 访问网站

4. 打开你的网络浏览器，输入以下网址：<http://192.168.1.1>



你也可以使用二维QR码2(见标签)在浏览器中打开网站。

### 初始配置

5. 从语言选择中选择所需的语言，并按照初步配置的说明。

### 复位

用手指触摸触摸区⑮约8至10秒，直到状态LED灯亮起，颜色改变。如果状态指示灯亮起绿色，说明复位已经完成，设备再次创建其网络。网络安全密钥和QR码1无效。没有网络安全密钥也可以连接到网络。



## 意义 状态LED

- 状态指示灯 闪烁白光：网络正在创建中。
- 状态LED灯 亮起蓝色：设备已经创建了一个网络并准备好进行操作。
- 状态指示灯 亮起绿色：设备与另一个EHEIMdigital设备连接。

## C 本装置的清洗和维护保养



**注意：在开始维修保养之前，必须切断所有设备的电源。** 为了避免在对本装置进行清洗或者维修保养时破坏水质，在将 **EHEIM reeflex 紫外线** 清洗装置连接到软管系统之前，应首先切断过滤装置或者辊压泵，而且还应注意，整个供水系统不应再有水残留。

**清洗：** 通过旋转螺纹套筒 ⑦ 可将EHEIMreeflex紫外线清洗装置和供水系统分离，并且从支架上拆卸下来。定期清洁紫外线净化器内的玻璃管，最好在每次清洁过滤器时进行，最迟在 3 个月。为此使用 **EHEIM** 通用清洁刷（订购时请输入订单号 4005570）。

**维护保养：** 紫外线-C射线灯的最长使用寿命约为8000小时，大约折合 年 以上后必须及时更换。时间显示在软件的单位概览中，或通过电子邮件信息传达。



**在安装本装置之前，请仔细阅读操作说明，并务必遵守安全操作规定。**



**注意：紫外线-C射线灯如果在装置外部，不得开启或使用。** 无意使用设备或损坏外壳可能会导致危险的 UV-C 辐射的发射。**紫外线 射线可能会伤害及人的皮肤和眼睛（即使发射出的紫外线射线的量很小，也存在危险）。**

拧开两个十字螺栓 ③，打开外罩盖子 ②，取出包含紫外线-C射线灯的安装支架，然后小心地将紫外线-C射线灯从其安装支架上拆卸下来，接着将新的紫外线-C射线灯小心地插入到安装支架中，直到听见“咔嚓”的卡紧声，参见图 B3。



**注意：紫外线 射线灯的内部含有水银。** 请小心取放紫外线-C射线灯，防止出现损坏。不得直接用手指触碰玻璃灯体。务必使用柔软的毛巾或者相似物品。

## 故障排除



**注意！电击！**

- 在排除故障前请拔下泵的电源插头。

故障	可能原因	补救措施
UVC 灯不亮	没有电源电压	▶ 检查电源电压 ▶ 检查供电线路
	电源插头未插入	▶ 将电源插头插到电源 插座中
	UVC 灯不亮损坏	▶ 更换 UVC 灯
水不清澈	流量管脏污	▶ 用清洁刷清洁
	UVC 灯无功率	▶ 更换UVC 灯 超过了大约8,000小时的寿命

出现其他故障时，请求助于 EHEIM 服务部门。

## 退役和处置

### 储藏



1. 从水族箱上拆下设备
2. 清洁设备
3. 防冻存放设备。

### 处理



在处理设备时，请注意相应的法律规定。关于欧共体范围内电气和电子设备处理的信息：在欧共体范围内，针对电气设备处理存在相应的国家规定，这些规定均基于 关于电气废旧设备(WEEE)的欧盟指令 2012/19/EC。根据这些规定，不得将设备与市政垃圾或家庭垃圾一起进行处理。当地的收集部门或回收中心免费 接收该设备。产品包装由可回收的材料构成。请环保地处理这些材料并将其 输送到回收中心。

**EHEIM reflexUV+e** 클리너는 UV-C 광선으로 민물 수족관과 바닷물 수족관의 물을 소독하고 필터 시스템의 물 회로(압력 축) 또는 별도로 제공된 순환 펌프(배출 범위에 포함되지 않음)를 통해 작동합니다. 수족관의 물은 유리 관을 통해 알루미늄 하우징 안에 설치된 UV-C 램프를 통과하여 계속 흐릅니다. 이를 통해 물속에서 부유하는 해조, 박테리아, 포자, 바이러스 및 기타 다른 질병 유발 요소가 감소하거나 제거됩니다. **EHEIM reflexUV+e** 정화기는 수족관의 물을 깨끗하고 맑게 유지하여 물고기의 건강을 지켜줍니다.

**UVC 정화기 reflexUV+e 500 / 800 / 1500 / 2000**

**일반 사용자 지침**



**조작 매뉴얼 사용에 대한 정보**

기기를 처음 사용하기 전에 조작 매뉴얼을 완전히 읽고 이해해야 합니다.  
조작 매뉴얼을 제품의 일부로 여기고 안전하고 접근하기 쉬운 장소에 보관하십시오.  
기기를 제3자에게 전달하는 경우 이 조작 매뉴얼을 함께 전달하십시오.

**기호 소개**

기기에서 사용되는 기호는 다음과 같습니다.



**광선을 눈으로 볼 경우의 위험**

이 심벌은 적절한 조치를 취하지 않을 경우 피부와 눈에 손상이 발생할 수 있는 직접적인 위험을 나타냅니다.



이 기기는 실내에서만 사용해야 하며, 수족관 전용이어야 합니다.



이 기기는 보호 등급 I입니다.



이 심벌은 장치가 일시적으로 물에 잠기지 않도록 보호 조치된 상태를 의미합니다.



본 장치는 해당 국가 규정 및 지침에 따라 승인되었으며 EU 표준을 준수합니다.

이 조작 매뉴얼에는 다음과 같은 기호 및 신호가 사용됩니다.



**위험!**

이 기호는 사망이나 중상을 초래할 수 있는 감전 위험이 있음을 나타냅니다.



**위험!**

이 기호는 사망이나 중상을 초래할 수 있는 위험을 나타냅니다.



**광선을 눈으로 볼 경우의 위험**

이 심벌은 적절한 조치를 취하지 않을 경우 피부와 눈에 손상이 발생할 수 있는 직접적인 위험을 나타냅니다.



**수은으로 인한 위험**

이 심벌은 건강 상의 위험이 발생할 수 있는 직접적인 위험을 나타냅니다.



**경고**

이 기호는 중상 또는 건강상의 위험을 초래할 수 있는 위험을 나타냅니다.



**주의**

이 기호는 물질적 손상의 위험을 나타냅니다.



유용한 정보와 팁을 기억하십시오.

**적용**

기기 및 부품 범위에 포함되는 모든 부품은 개인 용도로 사용되며, 다음 사항에만 사용해야 합니다:



- 민물 및 바닷물 수족관 소독용.
- 실내
- 기술 자료에 따름.

기기에 적용되는 제한사항은 다음과 같습니다.



- UVC 램프를 절대 하우징 외부에서 작동하지 마십시오. 용도가 아닌 목적으로 사용해서도 안 됨
- 상업적, 공업적 목적에 사용 금지.
- 수온은 35°C를 초과할 수 없음.

- 부식성, 높은 인화성, 공격성 또는 폭발성 물질, 음식물 및 음용수를 공급해서는 안됨.
- 물 흐름 없이 작동해서는 안됨.

## 안전 지침

기기를 잘못 사용하거나 의도한 대로 사용하지 않거나 안전지침에 유의하지 않을 경우, 사람과 재산에 대한 위험이 이 기기에서 발생할 수 있습니다.

당신의 안전을 위해



- 위험 질식 위험)할 수 있으므로, 장치 포장과 소형 부품은 어린이나 자 기 행위를 의식하지 못하는 사람의 손에 들어가지 못하게 합니다. 동물로부터 멀리 합니다.
- 이 기기는 8세 이상의 어린이가 사용할 수 있으나 신체적, 정신적 능력이 제한된 사람 아이 포함)이나 안전을 담당하는 사람의 감독을 받지 아니하거나 그 사람으로부터 장비 사용 방법에 대한 지시를 받지 않은, 경험이나 지식이 없는 사람을 위한 것이 아닙니다. 어린이가 이 장비를 가지고 노는 것을 허용하지 마십시오. 어린이가 감독 없이 청소하거나 사용자 유지보수를 수행하지 않도록 하십시오.
- 사용하기 전에 육안으로 검사하여 장비, 특히 메인 케이블과 플러그가 손상되지 않았는지 확인하십시오.
- 기기가 제대로 작동하지 않거나 손상된 경우에는 사용하지 마십시오.
- 메인 케이블이 손상되었다면 기기를 사용하지 마십시오.
- 반드시 에하임 서비스 센터에서 수리하여야 합니다.
- 케이블선을 사용하여 기기를 운반하지 마십시오. 전원을 분리하려면 플러그를 사용하고 케이블을 사용하지 마십시오.
- 이 지침에 설명된 작업만 수행하십시오.
- 기기를 기술적으로 개조하지 마십시오.
- 기기에는 정품 부품과 부속품만 사용하십시오.
- UVC 램프를 하우징 외부에서 사용하면 절대 안 됩니다.



- UVC 램프를 절대 직접 바라보지 마십시오.
- 전기 시설은 국제적으로 적용되거나 개별 국가에서 적용되는 설치 규정에 따라 설치해야 합니다.
- 기기는 최대 정격 잔류 전류가 30 mA인 잔류 전류 보호 장치를 사용하여 보호해야 합니다. 전기 기사에게 문의하십시오.
- 누수가 발생하거나 잔류 전류 보호 장치가 작동될 경우 즉시 전원 공급 장치에서 수족관의 모든 장치를 분리하십시오.
- 사용하지 않을 때에는 언제나 기기에서 전원을 분리하십시오. 부품을 설치/제거하거나 청소, 유지관리 할 때에도 전원을 분리하십시오.
- 이 장치의 전원 연결 케이블은 교체할 수 없습니다. 케이블이 손상된 경우 장치를 폐기하십시오.
- 메인 소켓과 메인 플러그를 습기로부터 보호하십시오. 케이블을 따라 주 전원 소켓까지 물이 흐르지 않도록 주 전원 케이블로 드립 루프를 구성하는 것이 좋습니다.
- 펌프의 전기 정보는 반드시 주 전원의 정보와 일치해야 합니다. 이 정보는 타입 플레이트, 포장지 그리고 이 지침에서 찾을 수 있습니다.

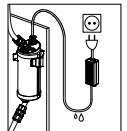

## A 용어 설명

① 알루미늄 하우징 ② 하우징 덮개 ③ 2 x 십자 홈 나사 M5 x 10 mm ④ UV-C 램프 ⑤ UV-C 램프 프레임 ⑥ 전원 케이블이 있는 사전 작동 장치 ⑦ 나사 슬리브 ⑧ 호스 연결부 Ø 12/16 mm ⑨ 호스 연결부 Ø 16/22 mm ⑩ 유리 재질의 기능 컨트롤 창 ⑪ 홀더 ⑫ 3 x 홀더용 고정 나사 ⑬ 유니언 너트(호스 고정용) ⑭ 상태 LED ⑮ 터치 패널

## 포장 풀기



**이 장치에는 램프가 포함되어 있습니다.**

포장을 풀 때 모든 부품이 있는지 확인하십시오. UV-C 램프는 안전을 위해 별도로 포장되어 있으며, 수송 시 손상 방지를 위해 장치 내에 조립되어 있지 않습니다.



**주의: UV-C 램프는 수은을 함유하고 있습니다!** UV-C 램프를 주의하여 취급하십시오. 파손 위험! 유리 바닥에 손가락을 대지 마십시오. 부드러운 수건이나 유사한 물체를 반드시 사용해야 합니다.

## B 장착



**장착을 시작하기 전에 설명서를 숙지하고 안전 지침에 유의하십시오.**

양쪽 십자 홈 나사 ③을 연 후 하우징 덮개 ②를 들어올리십시오. UV-C 램프 프레임 ⑤을 당겨 빼십시오. UV-C 램프 ④를 주의 하여 프레임 ⑤에 고정되는 소리가 날 때까지 끼우십시오. UV-C 램프가 끼워진 프레임의 주의를 하여 하우징에 끼운 후 눌러 고정 하십시오. 하우징 덮개를 끼우고 단단히 조이십시오.



**주의: UV-C 램프를 하우징 외부에서 작동하면 절대 안 됩니다. 장치를 의도하지 않게 사용하거나 하우징이 손상되면 위험한 UV-C 방사선이 방출될 수 있습니다. UV-C 광선은 아주 작은 양이라도 눈과 피부를 손상시킬 수 있습니다.**

홀더 ⑪ 및 사전 작동 장치 하십시오. ⑥을 적절한 위치(수족관 아래 선반)에 함께 제공된 나사와 함께 고정된 후 UV 정화기를 홀더에 고정 하십시오.



**주의: 물로 인한 손상을 방지하려면 UV 정화기 설치 전에 호스 시스템, 필터 장치 또는 회전 펌프를 끄고 라인 시스템에 물이 없도록 해야 합니다.**

UV 정화기인 **EHEIM reflexUV+e**는 압력 축(외부 필터 또는 회전 펌프로부터의 물 회전)에 설치하십시오. 호스 끝 부분을 호스 연결부 ⑧⑨에 밀어 끼운 후 유니언 너트 ⑬으로 고정하십시오. UV 정화기의 호스 연결부를 나사 슬리브 ⑦을 돌려 연결한 후 손으로 조이십시오. 필터 장치 또는 회전 펌프를 다시 작동하십시오. 이때 제조사의 사용 설명서에 유의하십시오.

## 서비스

### 시스템 요구 사항

WiFi 지원 최종 장치 (스마트폰, 태블릿, 노트북 등).

### 네트워크 생성 또는 연결

전원 플러그를 연결 하여 장치를 작동시키십시오. 기능 제어 창 ⑩이 파란색으로 켜집니다.



- 상태 LED ⑭가 흰색으로 깜박임: 장치 네트워크가 생성 중입니다.
- 상태 LED가 파란색으로 켜짐: 장치가 네트워크를 생성했습니다.

### 네트워크에 연결

1. (스마트폰, 태블릿, 노트북 등) 의 네트워크 설정을 엽니다.
2. 최종 장치를 장치의 WiFi 네트워크 (SSID) EHEIM reflex XXXXXXXX에 연결합니다.
3. 네트워크 보안 키(Key)를 입력합니다.



안정기 ⑥의 레이블에서 SSID와 네트워크 보안 코드(키)를 찾거나 QR 코드 1을 스캔하여 연결을 설정할 수 있습니다.

### 사이트 방문

4. 웹 브라우저를 열고 다음 웹 주소를 입력하십시오. <http://192.168.1.1>



QR 코드 2 (라벨 참조)를 사용 하여 브라우저에서 웹 페이지를 열 수도 있습니다.

### 초기 구성

5. 선택에서 원하는 언어를 선택하고 초기 구성 지침을 따릅니다.

### 초기화

LED가 색상 변경과 함께 켜질 때까지 약 8~10초 동안 손가락으로 터치 필드 ⑮를 터치 합니다. 상태 LED가 녹색으로 켜지면 재설정 이 완료되고 장치가 네트워크를 다시 생성 합니다. 네트워크 보안 키와 QR 코드 1이 잘못되었습니다. 네트워크 보안 키(키) 없이 네트워크 연결이 가능합니다.

## 상태 의미

- 상태 LED가 흰색으로 깜박임 : 네트워크가 생성 중입니다.
- 상태 LED가 파란색으로 켜짐 : 장치 가 네트워크를 생성했으며 작동할 준비가 되었습니다.
- 상태 LED가 녹색으로 켜짐 : 장치 가 다른 EHEIMdigital 장치 에 연결되었습니다 .

## C 세척 및 정비



**주의: 정비 작업을 시작하기 전에 장치를 전원에서 분리하십시오.**

**세척 및 정비 작업** 시 물로 인한 손상을 방지하려면 UV 정화기 설치 전에 호스 시스템, 필터 장치 또는 회전 펌프를 끄고 라인 시스템에 물이 없도록 해야 합니다.

**세척:** UV 정화기를 나사 슬리브 ⑦을 돌려 라인 시스템에서 분리한 후 출더를 꺼내십시오. UV 정화기 내부의 유리관을 정기적으로, 가끔적이면 필터를 청소할 때마다, 늦어도 3개월 후에는 청소하십시오. EHEIM Universal 세척 브러시(주문 번호 4005570)를 여러 번 통과시키십시오.

**정비:** UV-C 램프는 최대 작동 시간이 약 8,000시간이므로 교체해야 합니다. 시간은 소프트웨어의 장치 개요에 표시되거나 이메일을 통해 전달됩니다.



**장착을 시작하기 전에 설명서를 숙지하고 안전 지침에 유의하십시오.**



**주의: UV-C 램프를 하우징 외부에서 작동하면 절대 안 됩니다. 장치를 의도하지 않게 사용하거나 하우징이 손상되면 위험한 UV-C 방사선이 방출될 수 있습니다. UV-C 광선은 아주 작은 양이라도 눈과 피부를 손상시킬 수 있습니다.**

양쪽 십자 홈 나사 ③을 연 후 하우징 덮개 ②를 들어올리십시오. UV-C 램프 프레임은 하우징에서 꺼낸 후 UV-C 램프를 램프 프레임으로부터 꺼내십시오. 새로운 UV-C 램프를 주의하여 프레임에 고정되는 소리가 날 때까지 끼우십시오(그림 B3 참조).



**주의: UV-C 램프는 수온을 함유하고 있습니다! UV-C 램프를 주의하여 취급하십시오. 파손 위험!** 유리 바디에 손가락을 대지 마십시오. 부드러운 수건이나 유사한 물체를 반드시 사용해야 합니다.

## 장애 처리



**주의 감전!**

- 장애를 처리하기 전에 전원 플러그를 빼십시오.

장애	원인	조치
UV-C 램프가 켜지지 않음	전원에 연결되지 않음	▶ 전원 전압을 점검하십시오. ▶ 전원 라인을 점검하십시오.
	전원 플러그가 꽂혀 있지 않음	▶ 전원 플러그를 전원 소켓에 끼우십시오.
	UVC 램프 고장	▶ UVC 램프를 교체하십시오.
물이 깨끗하지 않음	물이 흐르는 관이 더러워짐	▶ 세척 브러시로 세척하십시오.
	UVC 램프 출력 없음	▶ UVC 램프를 교체하십시오. 약 8,000시간의 수명이 초과됨

다른 장애가 발생할 경우 EHEIM 서비스에 문의하십시오.

## 해체 및 폐기

### 보관



1. 아쿠아리움에서 장치를 제거합니다.
2. 기기를 청소합니다.
3. 기기를 성애가 끼지않는 장소에 보관하십시오.

### 폐기



기기를 폐기할 때는 각 법령 규정에 유의합니다. 유럽 연합의 전기 및 전자 기기 처리에 관한 정보: 유럽 연합 내에서, 전기 작동 장치의 폐기는 폐전기 및 전자 장비에 관한 EU 지침 2012/19/EU에 근거한 국가 규정에 의해 관리됩니다. 해당 기기는 더 이상 지방자치 또는 가정용 폐기물로 폐기할 수 없습니다. 기기는 시립 수집 지점이나 재활용 센터에서 무료로 허용될 것입니다. 제품 포장재는 재활용 가능한 재료로 구성되어 있습니다. 환경적으로 책임감 있는 방식으로 폐기하고 재활용할 수 있도록 하십시오.

Vervielfältigungen oder Kopien – auch auszugsweise –  
nur mit ausdrücklicher Genehmigung des Herstellers.

Reproduction or copying – even parts thereof –  
only with the express permission of the producer.

Les reproductions, copies et utilisations de nos logos et  
matériels et produits dérivés sont interdits à l'exploitation, de  
toute nature, et sont soumises au préalable, par écrit,  
au consentement et à l'approbation du fabricant.



**EHEIM GmbH & Co. KG**

Plochinger Str. 54  
73779 Deizisau  
Germany

Tel. +49 7153/70 02-01  
Fax +49 7153/70 02-174

**[www.eheim.com](http://www.eheim.com)**