

150
200
250
300
400



de Bedienungsanleitung

en Operating manual

fr Mode d'emploi

it Istruzioni per l'uso

es Manual de instrucciones

pt Manual de instruções

nl Bedieningshandleiding

da Betjeningsvejledning

sv Bruksanvisning

no Bruksanvisning

fi Käyttöohje

tr Kullanma kılavuzu

pl Instrukcja obsługi

cs Návod k obsluze

sk Návod na obsluhu

hu Használati utasítás

sl Navodilo za upravljanje

sr Uputstvo za upotrebu

ro Manual de utilizare

bg Инструкция за експлоатация

ru Руководство по обслуживанию



el Οδηγίες χρήσης

ko 사용 설명서

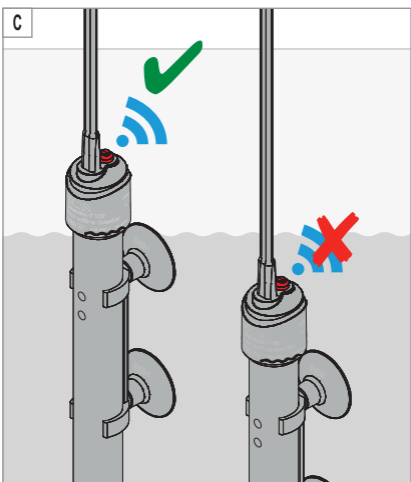
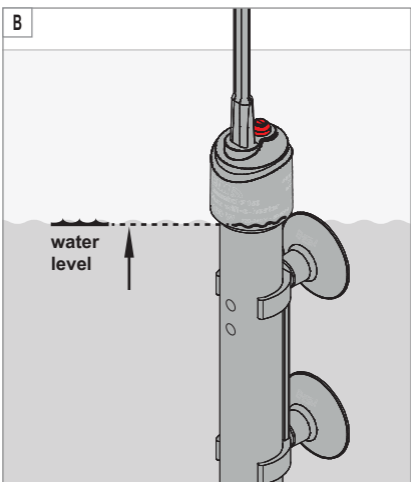
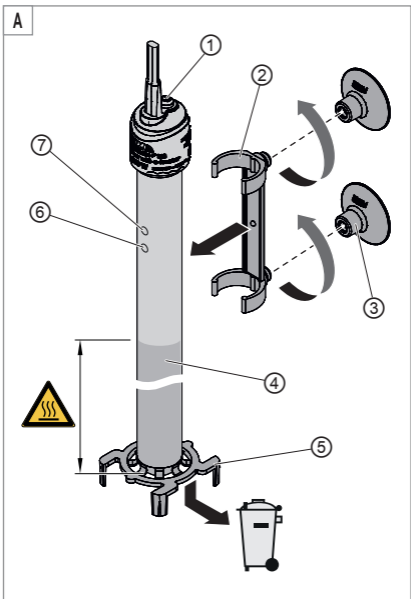
zh 操作说明书



Technical data

Type	thermocontrol+®		Watt	
3666	150	Ø 32 × 327 mm (Ø 1.26 × 12.87 inch)	150 W	120 – 127 V / 60 Hz 220 – 240 V / 50-60 Hz
3667	200	Ø 32 × 386 mm (Ø 1.26 × 15.19 inch)	200 W	
3668	250	Ø 32 × 431 mm (Ø 1.26 × 16.97 inch)	250 W	
3669	300	Ø 32 × 486 mm (Ø 1.26 × 19.13 inch)	300 W	
3670	400		400 W	220 – 240 V / 50-60 Hz

	Drahtlose Datenübertragungsart Wireless data transmission	WiFi 2.4GHz – IEEE802.11 b/g/n
	Sicherheitsschlüssel Security keys	WPA, WPA2, WPA/WPA2
	Ausgestrahlte Sendeleistung Emitted transmission power	16 ±2 dBm
	Frequenzbänder Frequency bands	Kanal 1 – 11 / 2412 MHz – 2462 MHz Channel 1 – 11 / 2412 MHz – 2462 MHz

Hiermit erklärt EHEIM GmbH & Co. KG, dass der Funkanlagentyp EHEIM thermocontrol+® der Richtlinie 2014/53/EU entspricht. Der vollständige Text der EU-Konformitätserklärung ist unter der folgenden Internetadresse verfügbar:
www.eheim.com

EHEIM GmbH & Co. KG hereby declares that the radio system type EHEIM thermocontrol+® complies with directive 2014/53/EU. The full text of the EU declaration of conformity is available online here: www.eheim.com

Type			
	l	Imp gal	US gal
3666	200 – 300	44 – 66	53 – 79
3667	300 – 400	66 – 88	79 – 106
3668	400 – 600	88 – 132	106 – 159
3669	600 – 1000	132 – 220	159 – 264
3670	1000 – 1200	220 – 264	-

(de)	Bedienungsanleitung (Original) Aquarium wifi-Heizer thermocontrol+ ^e 150 – 400.....	5
(en)	Operating manual (translation) Aquarium wifi heater thermocontrol+ ^e 150 – 400.....	11
(fr)	Mode d'emploi (traduction) Réchauffeur wifi pour aquarium thermocontrol+ ^e 150 – 400	15
(it)	Istruzioni per l'uso (traduzione) Riscaldatore WiFi per acquari thermocontrol+ ^e 150 – 400.....	19
(es)	Manual de instrucciones (traducción) Calentador de acuario wifi thermocontrol+ ^e 150 – 400.....	23
(pt)	Manual de instruções (Tradução) Aquecedor wi-fi para aquário thermocontrol+ ^e 150 – 400.....	27
(nl)	Gebruiksaanwijzing (vertaling) Aquarium wifi-verwarming thermocontrol+ ^e 150 – 400	31
(da)	Betjeningsvejledning (oversættelse) Akvarie wifi-varmelegeme thermocontrol+ ^e 150 – 400	35
(sv)	Bruksanvisning (översättning) Akvarium wifi-värmare thermocontrol+ ^e 150 – 400	39
(no)	Bruksanvisning (oversettelse) wifi-varmeelement for akvarium thermocontrol+ ^e 150 – 400	43
(fi)	Käyttöohje (käännös) Akvaarion wifi-lämmittimen thermocontrol+ ^e 150 – 400.....	47
(tr)	Kullanım kılavuzu (Türkçe çevirisi) Wifi bağlantılı akvaryum ısıtıcısı thermocontrol+ ^e 150 – 400	51
(pl)	Instrukcja obsługi (tłumaczenie) Grzałka wifi do akwarium thermocontrol+ ^e 150 – 400	55
(cs)	Návod k obsluze (překlad) Akvariální WiFi topítko thermocontrol+ ^e 150 – 400.....	59
(sk)	Návod na obsluhu (preklad) Wifi ohrievač thermocontrol+ ^e 150 – 400 pre akváriá.....	63
(hu)	Használati utasítás (fordítás) thermocontrol+ ^e 150 – 400 wifis fűtőkészülék akváriumokhoz.....	67
(sl)	Navodila za uporabo (prevod) Grelec za akvarij z Wi-Fi povezavo thermocontrol+ ^e 150 – 400	71
(sr)	Uputstvo za upotrebu (prevod) Akvarijumski grejač sa wifi opcijom thermocontrol+ ^e 150 – 400...75	75
(ro)	Manual de utilizare (traducere) Încălzitor de acvariu Wi-Fi thermocontrol+ ^e 150 – 400.....	79
(bg)	Инструкция за експлоатация (превод) Wifi нагревател за аквариум thermocontrol+ ^e 150 – 400.....	83
(ru)	Руководство по эксплуатации (перевод) Подогреватель с Wi-Fi для аквариума thermocontrol+ ^e 150 – 400 ...87	87
(el)	Εγχειρίδιο οδηγιών (μετάφραση) – Θερμοστάτης ενυδρείων με Λειτουργία Wi-Fi thermocontrol+ ^e 150 – 400	92
(ko)	사용 설명서(번역) 수족관 와이파이 히터 thermocontrol+ ^e 150 – 400.....	96
(zh)	鱼缸 wifi 加热器 thermocontrol+ ^e 150 – 400 操作说明书 (翻译件)	100

Bedienungsanleitung (Original)

Aquarium wifi-Heizer thermocontrol+^e 150 – 400

Allgemeine Benutzerhinweise

Informationen zum Gebrauch der Bedienungsanleitung



- ▶ Bevor Sie das Gerät zum ersten Mal in Betrieb nehmen, muss die Bedienungsanleitung vollständig gelesen und verstanden werden.
- ▶ Betrachten Sie die Bedienungsanleitung als Teil des Produkts und bewahren Sie sie gut und erreichbar auf.
- ▶ Fügen Sie diese Bedienungsanleitung bei Weitergabe des Geräts an Dritte bei.

Symbolerklärung

Die folgenden Symbole werden auf dem Gerät verwendet.



Das Gerät darf nur in Innenräumen für aquaristische Einsatzbereiche verwendet werden.



Das Gerät besitzt die Schutzklasse II.

IP68

Das Symbol weist darauf hin, dass das Gerät gegen dauerndes Untertauchen geschützt ist.



Das Gerät ist nach den jeweiligen nationalen Vorschriften und Richtlinien approbiert und entspricht den EU-Normen.

Die folgenden Symbole und Signalworte werden in dieser Bedienungsanleitung verwendet.



GEFAHR!

Gefahr durch eine allgemeine Gefahrenquelle mit möglicher schwerer Körperverletzung oder Tod als Folge.



GEFAHR!

Gefahr durch Stromschlag mit möglicher schwerer Körperverletzung oder Tod als Folge.



WARNUNG!

Warnung vor einer möglichen Körperverletzung oder einem gesundheitlichen Risiko.



WARNUNG!

Warnung vor heißen Oberflächen mit möglichen Verbrennungen als Folge.



VORSICHT!

Hinweis auf die Gefahr von Sachschäden.



Hinweis mit nützlichen Informationen und Tipps.

Darstellungskonvention:



Verweis auf eine Abbildung, hier Verweis auf Abbildung A.



Sie werden zu einer Handlung aufgefordert.

Einsatzgebiet

Der EHEIM thermocontrol[®] ist ein Reglerheizer für Aquarien. Der Temperaturbereich beträgt 20 – 32°C ±0,5°C bzw. 68 – 90°F ±1°F.

Das Gerät und alle im Lieferumfang enthaltenen Teile sind für die Benutzung im privaten Bereich bestimmt und dürfen ausschließlich verwendet werden:

- für aquaristische Zwecke
- in Innenräumen
- unter Einhaltung der technischen Daten

Für das Gerät gelten folgende Einschränkungen:



- nicht für gewerbliche oder industrielle Zwecke verwenden
- nicht geheizt werden dürfen ätzende, leicht brennbare, aggressive oder explosive Stoffe, Lebensmittel sowie Trinkwasser
- die Wassertemperatur darf 35°C nicht überschreiten
- niemals außerhalb des Wasser betreiben

Sicherheit

Von diesem Gerät können Gefahren für Personen und Sachwerte ausgehen, wenn das Gerät unsachgemäß bzw. nicht dem Verwendungszweck entsprechend eingesetzt wird oder wenn die Sicherheitshinweise nicht beachtet werden.

Für Ihre Sicherheit



- Die Geräteverpackung und Kleinteile nicht in die Hände von Kindern oder Personen, die sich ihrer Handlungen nicht bewusst sind, gelangen lassen, da hiervon Gefahren ausgehen können (Erstickungsgefahr!). Von Tieren fern halten.
- Dieses Gerät ist nicht für den Gebrauch von Personen (einschließlich Kindern) mit verringerten körperlichen, sensorischen oder geistigen Fähigkeiten oder Mangel an Erfahrung und Wissen bestimmt, es sei denn, sie werden beaufsichtigt oder erhielten eine Anweisung hinsichtlich des Gebrauches des Gerätes von einer Person, die für ihre Sicherheit verantwortlich ist. Kinder sollten beaufsichtigt werden, um sicherzustellen, dass sie nicht mit dem Gerät spielen.
- Nur für europäische Märkte:
Dieses Gerät kann von Kindern ab 3 Jahren sowie von Personen mit reduzierten physischen, sensorischen oder mentalen Fähigkeiten oder Mangel an Erfahrung und/oder Wissen benutzt werden, wenn sie beaufsichtigt oder bezüglich des sicheren Gebrauchs des Gerätes unterwiesen wurden und die daraus resultierenden Gefahren verstanden haben. Kinder dürfen nicht mit dem Gerät spielen. Reinigung und Benutzer-Wartung dürfen nicht durch Kinder durchgeführt werden, es sei denn, sie sind beaufsichtigt.
- Führen Sie vor Benutzung eine Sichtkontrolle durch, um sicherzustellen, dass das Gerät, insbesondere Netzkabel und Stecker, unbeschädigt sind. Vergewissern Sie sich, dass der Glaskörper des Heizstabes keine Brüche oder Risse aufweist.
- Das Gerät muss vor der Inbetriebnahme mindestens bis zur Markierung MIN. WATER LEVEL unter Wasser getaucht werden. Das Gerät darf niemals außerhalb des Wasser betrieben werden.
- Nach dem Trennen vom Netz muss das Gerät zur Abkühlung mindestens 30 Minuten im Wasser bleiben.
- Ein heißes Gerät darf niemals auf hitzeempfindlichen Flächen abgelegt werden!
- Reparaturen dürfen ausschließlich von einer EHEIM Servicestelle durchgeführt werden.
- Das Netzkabel dieses Gerätes kann nicht ersetzt werden. Bei Beschädigung des Kabels ist das Gerät zu verschrotten.
- Führen Sie nur Arbeiten durch, die in dieser Anleitung beschrieben sind.
- Nehmen Sie niemals technische Änderungen am Gerät vor.
- Verwenden Sie nur Original-Ersatzteile und -Zubehör für das Gerät.



- Wir empfehlen alle elektrischen Aquariengeräte über eine Fehlerstrom-Schutzeinrichtung mit einem Bemessungsfehlerstrom von maximal 30 mA abzusichern.
- Trennen Sie grundsätzlich alle Geräte im Aquarium vom Stromnetz, wenn sie nicht benutzt werden, bevor Sie Teile ein- bzw. ausbauen und vor allen Reinigungs- und Wartungsarbeiten.
- Schützen Sie Steckdose und Netzstecker vor Feuchtigkeit und Nässe. Bilden Sie mit dem Netzkabel unbedingt eine Tropfschleife. Diese verhindert, dass evtl. am Kabel entlang laufendes Wasser zur Steckdose gelangt und dadurch ein Kurzschluss verursacht wird.
- Die elektrischen Daten des Gerätes müssen mit den Daten des Stromnetzes übereinstimmen. Sie finden diese Daten auf dem Typenschild, der Verpackung oder in dieser Anleitung.

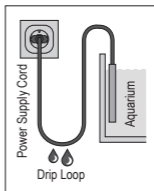



- Verbrennungsgefahr! Das Gerät ist während und direkt nach Betrieb sehr heiß. Niemals heiße Teile bzw. die Heizzone berühren!

Inbetriebnahme

Heizer montieren (☒A)

1. Entfernen Sie die Transportsicherung ⑤.
2. Stecken Sie die Sauger ③ auf die Saughalterung ②.
3. Stecken Sie die Saughalterung auf den Heizer (nicht im Bereich der Heizzone ④, der Kontrollleuchte ⑥ und der Status-LED ⑦).
4. Befestigen Sie das Gerät unterhalb des Wasserspiegels an der Innenwand Ihres Aquariums (☒B/C). Achten Sie auf den Mindest-Wasserstand.



- ▶ Für eine gleichmäßige Wassererwärmung muss der Heizer gut umspült werden. Positionieren Sie den Heizer daher in einem Bereich mit starker Strömung.
- ▶ Montieren Sie den Heizer nur in senkrechter Position.

Bedienung

Systemvoraussetzung

WLAN-fähiges Endgerät (Smart-Phone, Tablet, Notebook ect.)

Netzwerk erstellen

1. Stecken Sie den Netzstecker in die Netzsteckdose. Die Status-LED ⑦ leuchtet.



- Status-LED blinkt weiß: Netzwerk wird gesucht bzw. erstellt
- Status-LED leuchtet blau: Ein neues Netzwerk wurde erstellt (Masterbetrieb)

Verbinden mit WLAN-Netzwerk

2. Öffnen Sie die Netzwerkeinstellungen Ihres Endgeräts (Smart-Phone, Tablet, Notebook ect.).
3. Verbinden Sie das Endgerät mit dem WLAN-Netzwerk (SSID) **EHEIM heater XXXXXXXX**.
4. Geben Sie den Netzwerksicherheitsschlüssel (Key) ein.



Sie finden die SSID und den Netzwerkschlüssel auf dem Etikett am Netzkabel. Alternativ können Sie auch den QR-Code 1 (siehe Etikett) für den Verbindungsaufbau scannen.

Aufrufen der Website

5. Öffnen Sie Ihren Webbrowser und geben Sie folgende Web-Adresse ein: **http://192.168.1.1**



Alternativ können Sie auch den QR-Code 2 (siehe Etikett) scannen um die Software im Browser zu öffnen.

Erstkonfiguration

6. Wählen Sie die gewünschte Sprache aus der Sprachauswahl und folgen Sie den Anweisungen für die Erstkonfiguration.

Bedeutung Kontrollleuchte ⑥

- Kontrollleuchte leuchtet rot: Heizer heizt
- Kontrollleuchte aus: Heizer heizt nicht

Bedeutung Status-LED ⑦

- Status-LED blinkt weiß: Netzwerk wird gesucht bzw. erstellt
- Status-LED leuchtet blau: Heizer ist im Masterbetrieb
- Status-LED leuchtet grün: Heizer ist mit einem anderen EHEIMdigital-Gerät verbunden

Reset

1. Drücken Sie den roten Reset-Knopf ① für ca. 8 – 10 Sekunden bis die Status-LED ⑦ im Farbwechsel leuchtet.



- Der Reset ist abgeschlossen sobald die Status-LED grün leuchtet. Der Heizer erstellt das Netzwerk erneut.
- Netzwerksicherheitsschlüssel (Key) und QR-Code 1 sind ungültig. Die Verbindung mit dem Netzwerk ist ohne Netzwerksicherheitsschlüssel (Key) möglich

Bevor Sie den Heizer entnehmen



WARNUNG! Verbrennungen und Brandgefahr durch heiße Oberflächen.

- ▶ Lassen Sie das Gerät mindestens 30 Minuten im Wasser abkühlen bevor Sie es entnehmen.

Sollten Sie den Heizer versehentlich während des Betriebs entnommen haben:

- ▶ Tauchen Sie den Heizer auf keinen Fall wieder ins das Wasser.
- ▶ Fassen Sie auf keinen Fall heiße Oberflächen an.
- ▶ Ziehen Sie den Netzstecker und lassen Sie den Heizer auf einer hitzeunempfindlichen Unterlage mindestens 1 Stunde abkühlen.

Thermo-Schutzschalter

Als Schutz vor einer Überhitzung und einer damit verbundenen Brandgefahr ist der Heizer mit einem Thermo-Schutzschalter ausgerüstet. Der Heizer wird bei einem versehentlichen Betrieb außerhalb des Wasser bzw. bei zu geringem Wasserstand ausgeschaltet. Nach dem Abkühlen schaltet sich der Heizer automatisch wieder ein.

Wartung



VORSICHT! Sachbeschädigung.

- ▶ Verwenden Sie zur Reinigung keine harten Gegenstände oder aggressive Reinigungsmittel.
- ▶ Das Gerät ist nicht spülmaschinenbeständig! Reinigen Sie das Gerät nicht in der Spülmaschine.

Reinigen

1. Trennen Sie den Heizer vom Stromnetz.
2. Lassen Sie das Gerät mindestens 30 Minuten im Wasser abkühlen.
3. Nehmen Sie das Gerät aus dem Aquarium.
4. Reinigen Sie den Heizer unter fließendem Wasser.

Außerbetriebnahme und Entsorgung

Entsorgen



Beachten Sie im Falle der Entsorgung des Geräts die jeweiligen gesetzlichen Vorschriften.

Information zur Entsorgung von elektrischen und elektronischen Geräten in der europäischen Gemeinschaft: Innerhalb der Europäischen Gemeinschaft wird für elektrisch betriebene Geräte die Entsorgung durch nationale Regelungen vorgegeben, die auf der EU-Richtlinie 2012/19/EU über Elektronik-Altgeräte (WEEE) basieren. Danach darf das Gerät nicht mehr mit dem kommunalen oder Hausmüll entsorgt werden. Das Gerät wird bei den kommunalen Sammelstellen bzw. Wertstoffhöfen kostenlos entgegengenommen. Die Produktverpackung besteht aus recyclingfähigen Materialien. Entsorgen Sie diese umweltgerecht und führen diese der Wiederverwertung zu.

Für Deutschland gilt:

Besitzer von Altgeräten aus privaten Haushalten können diese bei den Sammelstellen der öffentlich-rechtlichen Entsorgungsträger oder bei den von Herstellern oder Vertreibern im Sinne des ElektroG eingerichteten Rücknahmestellen unentgeltlich abgeben.

Ersatzteile

4 Stück Sauger Art.-Nr. **7271100**, Saughalterung inkl. 2 Sauger Art.-Nr. **7443900**

Garantie: 3 Jahre

Nicht auf Glasschäden, unsachgemäße Behandlung und Öffnen des Gerätes.

IMPORTANT SAFETY INSTRUCTIONS

WARNING- To guard against injury, basic safety precautions should be observed, including the following.

- FOR HOUSEHOLD USE ONLY
- WARNING! RISK OF ELECTRIC SHOCK!
- DO NOT RUN DRY!

READ AND FOLLOW ALL SAFETY INSTRUCTIONS.

- **DANGER** – To avoid possible electric shock, special care should be taken since water is employed in the use of aquarium equipment. For each of the following situations, do not attempt repairs by yourself. Return the appliance to an authorized service facility for service or discard the appliance.
- If the appliance shows any sign of abnormal water leakage, immediately unplug it from the power source.
- Carefully examine the appliance after installation. It should not be plugged in if there is water on parts not intended to be wet.
- Unplug the appliance from the socket outlet to disable any remote command.
- Do not operate any appliance if it has a damaged cord or plug, or if it is malfunctioning or has been dropped or damaged in any manner.
- To avoid the possibility of the appliance plug or receptacle getting wet, position aquarium stand and tank to one side of a wall-mounted receptacle to prevent water from dripping onto the receptacle or plug. A "drip loop", shown in the figure, should be arranged by the user for each cord connecting an aquarium appliance to a receptacle. The "drip loop" is that part of the cord below the level of the receptacle, or the connector if an extension cord is used, to prevent water traveling along the cord and coming in contact with the receptacle. If the plug or socket does get wet, **DON'T** unplug the cord. Disconnect the fuse or circuit breaker that supplies power to the appliance. Then unplug and examine for presence of water in the receptacle.

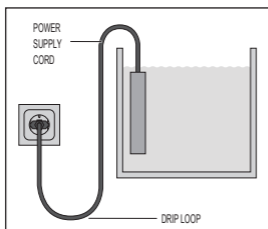

- Close supervision is necessary when any appliance is used by or near children.
- To avoid injury, do not touch moving parts or hot parts such as heaters, reflectors, lamp bulbs, and the like.
- Always unplug an appliance from an outlet when not in use, before putting on or taking off parts, and before cleaning. Never yank cord to pull plug from outlet. Grasp the plug and pull to disconnect.
- Do not use an appliance for anything other than its intended use. The use of attachments not recommended or sold by the appliance manufacturer may cause an unsafe condition.
- Do not install or store the appliance where it will be exposed to the weather or to temperatures below freezing.

- Make sure an appliance mounted on a tank is securely installed before operating it.
- Read and observe all the important notices on the appliance.
- If an extension cord is necessary, a cord with a proper rating should be used. A cord rated for less amperes or watts than the appliance rating may overheat. Care should be taken to arrange the cord so that it will not be tripped over or pulled.
- This appliance has a polarized plug (one blade is wider than the other). As a safety feature, this plug will fit in a polarized outlet only one way. If the plug does not fit fully in the outlet, reverse the plug. If still does not fit, contact a qualified electrician. Never use with an extension cord unless plug can be fully inserted. Do not attempt to defeat this feature.
- Check that the voltage shown on the label of the unit corresponds to the voltage of the mains supply.
- Disconnect all electrical appliances from the mains before placing hands in the water.
- The line cord of this unit cannot be replaced or repaired. Should the line cord become damaged the appliance must be discarded.

SAVE THESE INSTRUCTIONS

FCC WARNING STATEMENT (US only)



FCC CAUTION

- This device complies with part 15 of the FCC Rules. Operation is subject to the following two conditions:
- (1) This device may not cause harmful interference, and (2) this device must accept any interference received, including interference that may cause undesired operation.
- Any changes or modifications not expressly approved by the party responsible for compliance could void the user's authority to operate the equipment.
- This equipment complies with FCC radiation exposure limits set forth for an uncontrolled environment. This equipment should be installed and operated with a minimum distance of 20 cm between the radiator and your body.

NOTE:

This equipment has been tested and found to comply with the limits for a Class B digital device, pursuant to Part 15 of the FCC Rules. These limits are designed to provide reasonable protection against harmful interference in a residential installation. This equipment generates, uses and can radiate radio frequency energy and, if not installed and used in accordance with the instructions, may cause harmful interference to radio communications. However, there is no guarantee that interference will not occur in a particular installation. If this equipment does cause harmful interference to radio or television reception, which can be determined by turning the equipment off and on, the user is encouraged to try to correct the interference by one or more of the following measures:

- Reorient or relocate the receiving antenna.
- Increase the separation between the equipment and receiver.
- Connect the equipment into an outlet on a circuit different from that to which the receiver is connected.
- Consult the dealer or an experienced radio/TV technician for help.

Operating manual (translation)

Aquarium wifi heater thermocontrol+^e 150 – 400

General user instructions

Information on using the operating manual



- ▶ Before using the appliance for the first time, the operating manual must be read fully and understood.
- ▶ Consider the operating manual as part of the product and keep in a safe and accessible location.
- ▶ Enclose this operating manual if passing the appliance on to a third party.

Symbol explanation

The following symbols are used on the appliance.



The appliance must only be used indoors, and exclusively for aquariums.



The appliance is of protection class II.

IP68

The symbol indicates that the appliance is protected against permanent submerging.



The appliance is certified according to the relevant national regulations and directives, and conforms to EU standards

The following symbols and signal words are used in this operating manual.



DANGER!

Risk of serious personal injury or death from a general source of danger.



DANGER!

Danger of electric shock with the risk of serious personal injury or death.



WARNING!

Danger of serious personal injury or health hazard.



WARNING!

Danger of hot surfaces with possible burns as a consequence.



CAUTION!

Note on the risk of material damage.



Note with useful information and tips.

Typographical conventions:



Reference to a figure, in this case, reference to figure A.



You are prompted for an action.

Application

The EHEIM thermocontrol^e is an adjustable heater for aquariums. The temperature range is 20 – 32°C ±0.5°C or 68 – 90°F ±1°F.

The appliance and all parts included in the scope of delivery are intended for private use and must only be used:

- for aquarium-related purposes
- indoors
- in compliance with the technical data

The following limitations apply to the appliance:



- do not use for commercial or industrial purposes
- do not heat caustic, inflammable, aggressive or explosive substances, food or drinking water
- the water temperature may not exceed 35°C
- never operate out of water

Safety

Risks for persons and property can arise from this appliance if the appliance is improperly used or not used as intended or if the safety instructions are not heeded.

For your safety



- Do not let the appliance packaging and small parts get into the hands of children or people who are unaware of how to handle them, as hazards can arise (danger of suffocation!). Keep away from animals.
- This appliance is not intended for use by persons (including children) with reduced physical, sensory or mental capabilities, or lack of experience and knowledge, unless they are under the supervision of someone responsible for their safety or have received instruction on usage of the appliance from said person. Children should be supervised to ensure that they do not play with the appliance.
- Only for European markets:
This appliance can be used by children from the age of 3 and by persons with reduced physical, sensory or mental capabilities or lack of experience and/or knowledge if they are supervised and have been instructed in the safe use of the appliance and have understood the resulting dangers. Children must not play with the appliance. Cleaning and user maintenance must not be carried out by children unless they are supervised.
- Before use, carry out a visual inspection to ensure that the appliance, especially the mains cable and plug, are undamaged. Make sure that the glass body of the heating rod is not broken or cracked.
- Before commissioning, the appliance must be immersed to the MIN. WATER LEVEL marking underneath the water, and no less. The appliance must never be operated out of water.
- After disconnection from the mains, the appliance must be left in the water for 30 minutes in order to cool down.
- A hot appliance must never be placed on heat-sensitive surfaces!
- Repairs must only be carried out by an EHEIM service centre.
- The mains cable of this appliance cannot be replaced. If the cable is damaged, the appliance must be scrapped.
- Only carry out the work described in these instructions.
- Never make technical modifications to the appliance.
- Only use original spare parts and accessories for the appliance.



- We recommend protecting all electrical aquarium appliances via a residual current protective device with a rated residual current of 30 mA maximum.
- If they are not being used, always disconnect all devices in the aquarium from the power supply before you install/remove any parts and before all cleaning and maintenance work.
- Protect the mains socket and mains plug against moisture and wetness. A drip loop must be formed with the mains cable. This prevents any water running along the cable to the mains socket, which would result in a short-circuit.
- The electrical data of the appliance must match the data of the power mains. This data is found on the type plate, the packaging and in these instructions.

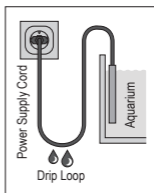

- Danger of burning! The appliance is very hot during and directly after operation. Never touch hot parts or the heating zone!

Commissioning

Installing the heater (B/A)

1. Remove the transportation protection (5).
2. Connect the suction device (3) to the suction device mount (2).
3. Connect the suction device mount to the heater (not in the area of the heating zone (4), the control light (6) and the status LED (7)).
4. Attach the appliance below water level on the inside of your aquarium (B/C). Take the minimum water level into account.

i

- ▶ The heater must be rinsed well in order to guarantee consistent water heating. Therefore, place the heater in an area with a strong flow.
- ▶ Only install the heater in a vertical position.

Operation

System requirement

WLAN-enabled terminal device (smartphone, tablet, notebook etc.)

Creating the network

1. Insert the mains plug in the mains socket. The status LED (7) illuminates.

i

- The status LED flashes white: The network is being searched for or created
- The status LED illuminates blue: A new network has been created (master mode)

Connecting to the WLAN network

2. Open the network settings of your terminal device (smartphone, tablet, notebook etc.).
3. Connect the terminal device to the WLAN network (SSID) **EHEIM heater XXXXXXXX**.
4. Enter the network security key.

i

The SSID and network security key are found on the mains cable's label. Alternatively, you can also scan the QR code 1 (see label) to establish the connection.

Calling up the website

5. Open your web browser and enter the following address:
http://192.168.1.1

i

Alternatively, you can also scan the QR code 2 (see label) to open the software in the browser.

Initial configuration

6. Select the desired language from the language selection and follow the instructions for the initial configuration.

Meaning of the control light (6)

- The control light illuminates red: Heater heats sufficiently
- The control light is off: Heater does not heat

Meaning of the status LED (7)

- The status LED flashes white: The network is being searched for or created
- The status LED illuminates blue: Heater is in master mode
- The status LED illuminates green: The heater is connected to another EHEIM digital device

Reset

1. Press the reset button (1) for approx. 8 – 10 seconds until the status LED (7) lights up and changes colour.

i

- When the status LED lights up green, the reset is complete. The automatic heater restores the network.
- The network security key and QR code 1 are invalid. It is possible to connect up the network without the network security key

Before you remove the heater



WARNING! Burning and fire hazards due to hot surfaces.

- ▶ Allow the appliance to cool down in the water for at least 30 minutes before removing it.

If you have accidentally removed the heater during operation:

- ▶ Do not submerge the heater back into the water.
- ▶ Do not touch any hot surfaces.
- ▶ Remove the mains plug and allow the heater to cool down for at least one hour on a heat-resistant base.

Thermal circuit breaker

The heater is equipped with a thermal circuit breaker as protection against overheating and any associated fire hazards. In the event of the heater being accidentally operated outside the water or when the water level is too low, it will be switched off. The heater will switch back on automatically after cooling down.

Maintenance



CAUTION! Material damage.

- ▶ Do not use hard objects or aggressive cleaning agents for cleaning.
- ▶ The appliance is not dishwasher-safe! Do not clean the appliance in the dishwasher.

Cleaning

1. Disconnect the heater from the power supply.
2. Allow the appliance to cool down in the water for at least 30 minutes.
3. Take the appliance out of the aquarium.
4. Clean the heater under running water.

Decommissioning and disposal

Disposal



When disposing of the appliance, pay attention to the relevant statutory regulations.

Information on the disposal of electrical and electronic appliances in the European Union: Within the European Union, disposal of electrically operated appliances is governed by national regulations that are based on the EU Directive 2012/19/EU on waste electrical and electronic equipment (WEEE). The appliance may no longer be disposed of with the municipal or household waste. The appliance will be accepted free of charge at municipal collection points or recycling centres. The product packaging is made up of recyclable materials. Dispose of them in an environmentally responsible manner and take them for recycling.

Spare parts

4 piece suction device art. no. **7271100**, suction device mount incl. 2 suction devices art. no. **7443900**

Guarantee: 3 years

Does not include glass damage, improper use and opening of the appliance.

Mode d'emploi (traduction)

Réchauffeur wifi pour aquarium thermocontrol+^e 150 – 400

Consignes générales à destination de l'utilisateur

Informations sur l'utilisation du mode d'emploi



- ▶ Le mode d'emploi doit être intégralement lu et compris par l'utilisateur, avant que ce dernier n'utilise l'appareil pour la première fois.
- ▶ Le mode d'emploi fait partie intégrante du produit, veuillez le conserver à portée de main.
- ▶ Joignez ce mode d'emploi quand vous transmettez l'appareil à un tiers.

Explication des symboles

Les symboles suivants sont apposés sur cet appareil.



L'appareil doit uniquement être utilisé à l'intérieur pour des domaines d'application aquaristiques.



L'appareil est conforme à la classe de protection II.

IP68

Ce symbole indique que l'appareil est protégé contre l'immersion permanente.



L'appareil a été approuvé conformément aux prescriptions et directives nationales correspondantes, et il satisfait aux normes de l'UE.

Les symboles et mots-signaux suivants sont utilisés dans cette notice d'utilisation.



DANGER !

Risque dû à un danger de nature générale pouvant entraîner des blessures graves ou la mort.



DANGER !

Risque d'électrocution pouvant entraîner des blessures graves ou la mort.



AVERTISSEMENT !

Risque de blessures éventuelles ou risque pour la santé.



AVERTISSEMENT !

Avertissement contre les surfaces chaudes pouvant entraîner des brûlures.



ATTENTION !

Risque de dommages matériels.



Conseils et informations utiles.

Convention topographique :

- ⓂA Référence à une illustration, ici référence à l'illustration A.
- ▶ Vous êtes invité à effectuer une manipulation.

Domaine d'application

Le Thermocontrol[®] EHEIM est un réchauffeur à régulation pour aquariums. La plage de températures est de 20 - 32°C ± 0,5°C ou 68 - 90°F ± 1°F..

L'appareil et toutes les pièces incluses dans la livraison sont destinés à une utilisation dans un cadre privé et doivent exclusivement être utilisés :

- pour des applications aquaristiques
- pour l'intérieur
- En respectant les caractéristiques techniques

Les restrictions suivantes s'appliquent à l'appareil :



- ne pas utiliser à des fins commerciales ou industrielles
- ne convient pas au chauffage de substances abrasives, inflammables, agressives, explosives ou d'eau potable
- la température de l'eau ne doit pas dépasser 35°C
- ne jamais utiliser hors de l'eau

Sécurité

Des dangers peuvent émaner de cet appareil pour les personnes et les biens matériels si ce dernier est utilisé de manière incorrecte ou non-conforme à la destination prévue, ou si les consignes de sécurité ne sont pas respectées.

Pour votre sécurité



- Conserver l'emballage de l'appareil et les pièces de petite taille hors de portée des enfants. Ces derniers ne savent pas comment les manipuler et peuvent se retrouver en danger (risque d'asphyxie !). Conserver hors de portée des animaux.
- Cet appareil n'est pas prévu pour une utilisation par des personnes (y compris les enfants) dont les facultés physiques, sensorielles ou intellectuelles sont limitées ou dont l'expérience et les connaissances sont insuffisantes, sauf si ces personnes sont surveillées ou qu'elles ont été formées à l'utilisation de l'appareil par une personne responsable de leur sécurité. Les enfants doivent être surveillés afin de s'assurer qu'ils ne jouent pas avec l'appareil.
- Uniquement pour le marché européen :
Cet appareil peut uniquement être utilisé par des enfants de plus de 3 ans, ainsi que par des personnes (y compris les enfants) dont les facultés physiques, sensorielles ou intellectuelles sont limitées ou dont l'expérience et les connaissances sont insuffisantes si ces personnes sont surveillées ou qu'elles ont été formées à l'utilisation sécurisée de l'appareil et qu'elles ont compris les dangers qui en résultent. Ne laissez pas les enfants jouer avec l'appareil. Les enfants ne sont pas autorisés à effectuer le nettoyage et la maintenance utilisateur, sauf s'ils sont surveillés.
- Effectuez une inspection visuelle avant d'utiliser l'appareil afin de vérifier si l'appareil et, en particulier, le câble secteur et la fiche sont intacts. Assurez-vous que le corps en verre de l'élément chauffant ne soit pas cassé ou ne présente pas de fissures.
- Avant la mise en service, l'appareil doit être plongé dans l'eau au moins jusqu'au repère MIN. WATER LEVEL (NIVEAU D'EAU MIN.). L'appareil ne doit jamais être utilisé hors de l'eau.
- Après qu'il ait été débranché du secteur, l'appareil doit rester dans l'eau pendant 30 minutes au moins pour se refroidir.
- Un appareil très chaud ne doit jamais être déposé sur des surfaces sensibles à la chaleur !
- Les réparations doivent exclusivement être effectuées par un centre de S.A.V. EHEIM.
- Le cordon électrique de cet appareil ne peut pas être remplacé. En cas de détérioration du câble, l'appareil doit être mis au rebut.
- Effectuez exclusivement des travaux qui sont décrits dans cette notice.
- Ne procédez jamais à des modifications techniques sur l'appareil.
- Utilisez uniquement des pièces de rechange et accessoires d'origine pour cet appareil.



- Nous conseillons de protéger tous les appareils électriques d'aquariums par l'intermédiaire d'un disjoncteur de protection à courant de défaut, à un courant de défaut de calcul maximum de 30 mA.
- En règle générale, quand ils ne sont pas utilisés, débranchez du secteur tous les appareils de l'aquarium avant de monter ou démonter des pièces et avant tous travaux de nettoyage ou de maintenance.
- Protégez la prise de courant et la fiche secteur de l'humidité. Formez impérativement une boucle d'égouttement avec le câble électrique. Cela empêche que l'eau s'écoulant éventuellement le long du câble atteigne la prise de courant et occasionne ainsi un court-circuit.
- Les données électriques de l'appareil doivent correspondre aux données du secteur. Elles sont indiquées sur la plaque signalétique, l'emballage ou dans le présent mode d'emploi.

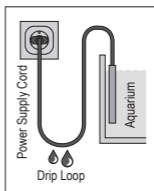



- Danger de brûlures ! Pendant qu'il fonctionne et immédiatement après avoir fonctionné, l'appareil est très chaud. Ne jamais toucher les éléments chauds ou la zone de chauffage !

Mise en service

Montage du réchauffeur (ⓂA)

1. Retirez la protection mise en place pour le transport (Ⓜ).
2. Faites glisser la ventouse (Ⓜ) sur le support d'aspiration (Ⓜ).
3. Faites glisser le support d'aspiration sur le réchauffeur (ne pas le faire glisser dans la zone de chauffage (Ⓜ), dans la zone de la lampe témoin (Ⓜ) ou de la LED d'état (Ⓜ)).
4. Fixez l'appareil au-dessous de la surface de l'eau, sur la paroi intérieure de votre aquarium (ⓂC). Veuillez respecter le niveau d'eau minimal.



- ▶ Pour assurer un réchauffage régulier de l'eau, le réchauffeur doit bien baigner dans l'eau. Positionnez par conséquent le réchauffeur dans une zone à fort courant d'eau.
- ▶ Montez le réchauffeur uniquement en position verticale.

Utilisation

Conditions système

Terminal compatible WLAN (smartphone, tablette, notebook, etc.)

Connexion au réseau

1. Insérez la fiche secteur dans la prise murale. La-LED d'état (Ⓜ) s'allume.



- La LED d'état clignote en blanc : Recherche de réseau ou connexion en cours
- La LED d'état s'allume en bleu : Une nouvelle connexion au réseau est établie (mode maître)

Connexion au réseau WLAN

2. Activez les réglages au réseau de votre terminal (smartphone, tablette, notebook, etc.).
3. Connectez votre terminal au réseau WLAN (SSID) **EHEIM heater XXXXXXXX**.
4. Saisissez la clé de sécurité réseau (key).



Vous trouverez le SSID et la clé de sécurité réseau sur l'étiquette sur le câble secteur. Vous pouvez aussi scanner le QR-Code 1 (voir étiquette) pour établir la connexion.

Visite du site Internet

5. Ouvrez la page de votre navigateur puis saisissez l'adresse Internet suivante : <http://192.168.1.1>



Vous pouvez aussi scanner le QR-Code 2 (voir étiquette) afin d'ouvrir le logiciel dans le navigateur.

Configuration initiale

6. Sélectionnez la langue de votre choix parmi les langues proposées puis suivez les instructions relatives à la configuration initiale.

Signification de la lampe témoin (Ⓜ)

- La lampe témoin s'allume en rouge : le réchauffeur chauffe
- Lampe témoin éteinte : le réchauffeur ne chauffe pas

Signification de la-LED d'état (Ⓜ)

- La LED d'état clignote en blanc : Recherche de réseau ou connexion en cours
- La LED d'état s'allume en bleu : le réchauffeur est en mode maître
- La LED d'état s'allume en vert : le réchauffeur est connecté à un autre appareil numérique EHEIM

Réinitialisation

1. Tenez la touche de réinitialisation rouge (Ⓜ) appuyée pendant env. 8 - 10 sec. jusqu'à ce que la LED d'état (Ⓜ) s'allume en changeant de couleur.



- La réinitialisation est terminée lorsque la LED d'état s'allume en vert. Le réchauffeur crée de nouveau le réseau.
- La clé de sécurité du réseau (Key) et le QR-Code 1 sont incorrects. La connexion au réseau est possible sans clé de sécurité du réseau (Key).

Avant de retirer le réchauffeur



AVERTISSEMENT ! Les surfaces très chaudes provoquent des brûlures et présentent un risque d'incendie.

- ▶ Avant de le retirer, laissez l'appareil refroidir pendant 30 minutes au moins dans l'eau.

Si vous avez retiré le réchauffeur par mégarde pendant qu'il fonctionne :

- ▶ Ne replongez en aucun cas le réchauffeur dans l'eau.
- ▶ Ne touchez en aucun cas les surfaces très chaudes.
- ▶ Retirez la fiche secteur et laissez le réchauffeur refroidir pendant 1 heure au moins sur un support insensible à la chaleur.

Disjoncteur thermique

A titre de protection contre toute surchauffe et un risque d'incendie s'y rapportant, le réchauffeur

est équipé d'un disjoncteur thermique. Le réchauffeur s'arrête si on le met en fonctionnement par mégarde hors de l'eau ou si le niveau d'eau est trop bas. Après refroidissement, le réchauffeur se remet automatiquement en marche.

Maintenance



ATTENTION ! Dommage matériel.

- ▶ N'utilisez pas d'objets durs ou des produits agressifs pour le nettoyage.
- ▶ L'appareil ne résiste pas au lave-vaisselle ! Ne nettoyez pas l'appareil dans le lave-vaisselle.

Nettoyage

1. Débranchez le réchauffeur du secteur.
2. Laissez l'appareil refroidir pendant 30 minutes au moins dans l'eau.
3. Retirez l'appareil de l'aquarium.
4. Nettoyez le réchauffeur sous l'eau courante.

Mise hors service et élimination

Élimination/destruction



Pour éliminer l'appareil, respectez les prescriptions légales en vigueur.

Informations relatives à l'élimination des appareils électriques et électroniques au sein de la Communauté Européenne : au sein de la Communauté Européenne, l'élimination d'appareils électriques est règlementée par des prescriptions nationales basées sur la directive de l'UE 2012/19/UE relative aux appareils électroniques usagés (WEEE). Conformément à cette directive, l'appareil ne doit plus être éliminé avec les déchets communaux ou ménagers. L'appareil peut être déposé gratuitement auprès des points de collecte ou déchetteries municipaux. L'emballage du produit est composé de matériaux recyclables. Éliminez-le de manière écologique et déposez-le dans un point de recyclage.

Pièces de rechange

4 ventouses, réf. **7271100**, support d'aspiration avec 2 ventouses, réf. **7443900**

Garantie : 3 ans

La garantie ne s'applique pas aux bris de verre. Elle ne s'applique pas en cas de traitement incorrect et si l'on ouvre l'appareil.

Istruzioni per l'uso (traduzione)

Riscaldatore WiFi per acquari thermocontrol+^e 150 – 400

Istruzioni per l'uso generali

Informazioni sull'uso delle istruzioni per l'uso



- ▶ Prima di mettere in funzione l'apparecchio per la prima volta, è necessario leggere per intero e comprendere le istruzioni per l'uso.
- ▶ Considerare le istruzioni per l'uso come parte del prodotto e conservarle bene e a portata di mano.
- ▶ In caso di trasmissione dell'apparecchio a terzi, allegare le presenti istruzioni per l'uso.

Spiegazione dei simboli

Sull'apparecchio vengono impiegati i seguenti simboli.



L'apparecchio deve essere utilizzato solo in ambienti interni e per impieghi acquaristici.



L'apparecchio appartiene alla classe di isolamento II.

IP68

Il simbolo indica che l'apparecchio è protetto in caso di immersione duratura.



L'apparecchio è approvato secondo le rispettive norme e direttive nazionali e corrisponde alle norme UE.

Nelle presenti istruzioni per l'uso vengono utilizzati i simboli e le avvertenze seguenti.



PERICOLO!

Pericolo dovuto a una fonte di pericolo generale che può provocare lesioni personali o la morte.



PERICOLO!

Pericolo dovuto a scosse elettriche che possono provocare lesioni personali o la morte.



AVVISO!

Messa in guardia da una possibile lesione corporea o da un rischio per la salute.



AVVISO!

Pericolo di superfici calde che possono provocare ustioni.



ATTENZIONE!

Segnalazione del pericolo di danni materiali.



Avvertenza con informazioni e suggerimenti utili.

Convenzioni di rappresentazione:



Rimando a una figura, qui rimando alla figura A.



Viene richiesta un'azione da parte vostra.

Campo d'impiego

EHEIM thermocontrol^e è un riscaldatore regolabile per acquari Il campo di temperatura di utilizzo è 20 – 32 °C ±0,5 °C oppure 68 – 90 °F ±1 °F.

L'apparecchio e tutte le parti fornite in dotazione sono destinate all'uso nel campo privato e devono essere usati esclusivamente:

- per scopi acquaristici
- in ambienti interni
- nel rispetto dei dati tecnici

Per l'apparecchio valgono le seguenti restrizioni:



- non utilizzarlo per scopi commerciali o industriali
- è vietato riscaldare liquidi corrosivi, facilmente infiammabili, aggressivi o esplosivi, generi alimentari nonché acqua potabile
- la temperatura dell'acqua non può superare i 35 °C
- non far funzionare mai al di fuori dall'acqua

Sicurezza

Questo apparecchio può costituire un pericolo per persone o beni materiali se esso non viene utilizzato correttamente o non secondo la finalità d'impiego oppure se le avvertenze di sicurezza non vengono osservate.

Per la vostra sicurezza



- Non lasciare l'imballaggio dell'apparecchio in mano a bambini o a persone che non sono coscienti delle loro azioni in quanto può essere fonte di pericoli (pericolo di soffocamento!). Tenere lontano dagli animali.
- Questo apparecchio non è destinato all'uso da parte di persone (compresi i bambini) con ridotte capacità fisiche, sensoriali o mentali o mancanza di esperienza e conoscenza, a meno che non siano sorvegliati o abbiano ricevuto istruzioni sull'uso dell'apparecchio da una persona responsabile della loro sicurezza. I bambini dovrebbero essere sorvegliati per assicurarsi che non giochino con l'apparecchio.
- Solo per i mercati europei:
Questo apparecchio può essere utilizzato da bambini sopra gli 3 anni e da persone con capacità fisiche, sensoriali o mentali ridotte o che non dispongono di esperienza e cognizioni tecniche, però a condizione che vengano sorvegliate e siano state addestrate nell'uso corretto dell'apparecchio e siano in grado di capire i pericoli conseguenti. I bambini non possono giocare con l'apparecchio. Gli interventi di pulizia e manutenzione non possono essere eseguiti da bambini se questi non vengono sorvegliati.
- Prima dell'utilizzo, effettuare un controllo visivo per assicurare che l'apparecchio, in particolare il cavo elettrico e la spina, non siano danneggiati. Assicurarsi che il corpo in vetro del riscaldatore a immersione non presenti rotture o crepe.
- Prima della messa in funzione, l'apparecchio deve essere immerso nell'acqua almeno fino alla tacca MIN. WATER LEVEL. L'apparecchio non deve essere mai fatto funzionare al di fuori dell'acqua.
- Dopo aver scollegato l'apparecchio dalla rete elettrica, deve rimanere nell'acqua per almeno 30 minuti per raffreddarsi.
- Un apparecchio surriscaldato non deve essere mai poggiato su superfici sensibili al calore!
- Le riparazioni possono essere eseguite esclusivamente da un punto di assistenza EHEIM.
- Non è possibile sostituire il cavo di rete di questo apparecchio. In caso di danneggiamento del cavo, l'apparecchio non potrà più essere utilizzato.
- Eseguire solo lavori che sono stati descritti nelle presenti istruzioni.
- Non effettuare mai modifiche tecniche all'apparecchio.
- Utilizzare solo pezzi di ricambio e accessori originali per l'apparecchio.



- Consigliamo di proteggere tutti i dispositivi per acquari elettrici mediante un interruttore differenziale con una corrente nominale differenziale di intervento pari a max 30 mA
- Per principio, staccare tutti gli apparecchi nell'acquario dalla rete elettrica, se non vengono utilizzati, prima di montare o smontare componenti e prima di tutti i lavori di pulizia e di manutenzione.
- Proteggere la presa elettrica e la spina dall'umidità e dal bagnato. Formare assolutamente una curva di sgocciolamento con il cavo di rete. Questa impedisce che l'acqua che eventualmente scorre lungo il cavo possa arrivare alla presa e provocare un cortocircuito.
- I dati elettrici dell'apparecchio devono corrispondere ai dati della rete elettrica. Questi dati sono riportati sulla targhetta, sulla confezione o nelle presenti istruzioni.

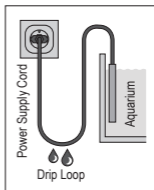



- Pericolo di incendio! Durante e subito dopo l'uso l'apparecchio è molto caldo. Non toccare mai le parti calde o la zona di riscaldamento!

Messa in funzione

Montare il riscaldatore (ⓂA)

1. Rimuovere gli elementi di fissaggio per il trasporto ⑤.
2. Collegare le ventose ③ all'apposito supporto ②.
3. Inserire il supporto a ventosa sul riscaldatore (non all'altezza della zona calda ④, della spia di controllo ⑥ e del LED di stato ⑦).
4. Fissare l'apparecchio alla parete interna del proprio acquario sotto il livello dell'acqua (ⓂB/C). Far attenzione al livello minimo dell'acqua.

i

- ▶ Per un riscaldamento uniforme dell'acqua, il riscaldatore richiede una circolazione costante. Pertanto il riscaldatore va posizionato in un'area in cui è presente una forte corrente.
- ▶ Montare il riscaldatore solo in posizione verticale.

Funzionamento

Requisiti di sistema

Terminale compatibile WLAN (smartphone, tablet, notebook ecc.)

Creazione della rete

1. Inserire la spina nella presa elettrica. Il LED di stato ⑦ è illuminato.

i

- Il LED di stato lampeggia con luce bianca: la rete viene cercata o creata
- Il LED di stato si accende con luce blu: è stata creata una nuova rete (funzionamento master)

Collegamento con la rete WLAN

2. Aprire le impostazioni di rete del proprio terminale (smartphone, tablet, notebook ecc.).
3. Collegare il terminale con la rete WLAN (SSID)
EHEIM heater XXXXXXXX.
4. Inserire la chiave di sicurezza della rete (key).

i

L'SSID e la chiave di rete è riportata sull'etichetta del cavo di rete. Alternativamente è anche possibile scansionare il codice QR 1 (vedere etichetta) per stabilire la connessione.

Richiamo del sito web

5. Aprire il proprio browser web e inserire il seguente indirizzo web: <http://192.168.1.1>

i

Alternativamente è anche possibile scansionare il codice QR 2 (vedere etichetta) per aprire il software nel browser.

Configurazione iniziale

6. Selezionare la lingua desiderata dal selettore di lingua e seguire le istruzioni per la configurazione iniziale.

Significato spia di controllo ⑥

- La spia di controllo si accende con luce rossa: Il riscaldatore si riscalda
- Spia di controllo spenta: Il riscaldatore non riscalda

Significato LED di stato ⑦

- Il LED di stato lampeggia con luce bianca: la rete viene cercata o creata
- Il LED di stato si accende con luce blu: il riscaldatore si trova nel funzionamento master
- Il LED di stato si accende con luce verde: il riscaldatore è collegato con un altro apparecchio EHEIMdigital

Reset (ripristino)

1. Toccare il pulsante di reset rosso ① per ca. 8 – 10 secondi finché il LED di stato ⑦ si accende cambiando colore ad intervalli regolari.

i

- Il ripristino è completato una volta che il LED di stato si illumina con luce verde. Il riscaldatore ristabilisce la rete.
- La chiave di sicurezza della rete (key) e il codice QR 1 non sono validi. La connessione alla rete è possibile anche senza relativa chiave di sicurezza (key)

Prima del prelievo del riscaldatore



AVVERTENZA! Pericoli di ustioni e d'incendio a causa di superfici surriscaldate.

- ▶ Lasciare raffreddare l'apparecchio per almeno 30 minuti nell'acqua prima di toglierlo.

Nel caso in cui il riscaldatore sia stato inavvertitamente tolto durante il funzionamento:

- ▶ non reimmergere in nessun caso il riscaldatore nell'acqua.
- ▶ Non toccare in nessun caso delle superfici surriscaldate.
- ▶ Estrarre la spina elettrica e fare raffreddare il riscaldatore su un supporto insensibile al calore per almeno 1 ora.

Interruttore termico di sicurezza

Per proteggerlo da un surriscaldamento e da un conseguente pericolo d'incendio, il riscaldatore è dotato di un interruttore termico di sicurezza. Se il riscaldatore viene inavvertitamente fatto funzionare fuori dall'acqua o se il livello dell'acqua è troppo basso, il riscaldatore si spegne. Dopo il raffreddamento, il riscaldatore si riaccende automaticamente.

Manutenzione



ATTENZIONE! Danni materiali.

- ▶ Per la pulizia, non utilizzare oggetti duri o detersivi aggressivi.
- ▶ L'apparecchio non è lavabile in lavastoviglie! Non pulire l'apparecchio nella lavastoviglie.

Pulizia

1. Scollegare il riscaldatore dalla rete elettrica.
2. Lasciare raffreddare l'apparecchio per almeno 30 minuti nell'acqua.
3. Togliere l'apparecchio dall'acquario.
4. Pulire il riscaldatore sotto acqua corrente.

Messa fuori servizio e smaltimento

Smaltimento



In caso di smaltimento dell'apparecchio, osservare le rispettive normative di legge.

Informazione sullo smaltimento di apparecchi elettrici ed elettronici nella comunità europea: All'interno dell'Unione Europea, lo smaltimento di apparecchi elettrici viene stabilito da norme nazionali che sono basate sulla direttiva UE 2012/19/UE sui rifiuti di apparecchiature elettriche ed elettroniche (RAEE). Di conseguenza, l'apparecchio non deve più essere smaltito insieme ai rifiuti comunali o domestici. L'apparecchio viene preso in consegna gratuitamente dai punti di raccolta o centri di riciclaggio comunali. L'imballaggio del prodotto è composto da materiali riciclabili. Questi devono essere smaltiti nel rispetto dell'ambiente e riciclati.

Pezzi di ricambio

4 pezzi ventosa cod. art. **7271100**, supporto a ventosa con 2 ventose cod. art. **7443900**

Garanzia: 3 anni

Non copre danni al vetro, uso improprio e apertura dell'apparecchio.

Manual de instrucciones (traducción)

Calentador de acuario wifi thermocontrol+® 150 – 400

Indicaciones generales

Información sobre cómo utilizar el manual de instrucciones



- ▶ Antes de poner en marcha el aparato por primera vez, tiene que haber leído y entendido el manual de instrucciones.
- ▶ El manual de instrucciones es parte integrante del producto y se tiene que guardar en lugar seguro y accesible.
- ▶ Por eso, si traspasa el producto a otra persona entréguele también el manual de instrucciones.

Símbolos

En el aparato se utilizan los símbolos descritos a continuación.



Los aparatos solo pueden utilizarse en interiores para aplicaciones en acuarios.



El aparato posee la clase de protección II.

IP68

Este símbolo advierte de que el aparato está protegido contra una inmersión permanente.



Este aparato ha sido autorizado con arreglo a las normas y directrices nacionales aplicables y es conforme con las normas de la UE.

En este manual de instrucciones se emplean los siguientes símbolos y advertencias:



¡PELIGRO!

Peligro derivado de un foco de peligro general que puede tener como consecuencia lesiones graves o la muerte.



¡PELIGRO!

Peligro de descarga eléctrica que puede tener como consecuencia lesiones físicas graves o la muerte.



¡ADVERTENCIA!

Advertencia de una posible lesión física o riesgo para la salud.



¡ADVERTENCIA!

Presencia de superficies calientes con el consiguiente riesgo de sufrir quemaduras.



¡ATENCIÓN!

Este símbolo indica que existe peligro de daños materiales.



Este símbolo señala información y recomendaciones útiles.

Presentación de las indicaciones:



Este símbolo remite a figuras, aquí a la Figura A.



Este símbolo insta a realizar una acción.

Ámbito de aplicación

El EHEIM thermocontrol® es un calentador regulado para acuarios. El rango de temperatura es de 20 – 32°C ±0,5°C o 68 – 90°F ±1°F.

El aparato y los componentes contenidos en el volumen de suministro están diseñados para su uso en el ámbito privado y solo pueden utilizarse:

- en acuarios
- en espacios interiores
- conforme a lo especificado en los datos técnicos

Sobre el aparato rigen las siguientes restricciones:



- no es apto para su uso industrial o comercial
- No apto para el calentamiento de medios corrosivos, fácilmente inflamables, agresivos o explosivos, alimentos o agua potable
- La temperatura del agua no puede ser superior a 35°C
- No debe funcionar nunca fuera del agua

Seguridad

Este aparato puede conllevar peligro para las personas y las cosas si se utiliza de forma indebida o no conforme con su finalidad de uso o si no se respetan las indicaciones de seguridad.

Para su seguridad



- Mantenga el embalaje y las piezas pequeñas del producto lejos del alcance de los niños y de las personas que no son conscientes de sus acciones, puesto que su manipulación puede entrañar riesgos (¡peligro de asfixia!). Mantenga el aparato alejado de los animales.
- Este aparato no debe ser utilizado por personas (incluidos niños) con alguna disminución física, sensorial o mental, o bien sin experiencia o sin el conocimiento suficiente, a menos que sean vigiladas por otra persona responsable de su seguridad o hayan sido instruidas por ésta en el uso del aparato. Vigile a los niños para impedir que jueguen con el aparato.
- Solo para mercados europeos:
Este aparato también puede ser utilizado por niños a partir de 3 años y por personas con disminución de sus facultades físicas, sensoriales o psíquicas o por personas inexpertas, siempre y cuando lo hagan bajo supervisión o se les haya instruido sobre la manipulación segura del aparato y sobre sus posibles riesgos. No deje que los niños jueguen con el aparato. La limpieza y el mantenimiento del aparato no pueden ser realizados por niños, a menos que lo hagan bajo supervisión.
- Antes de poner en marcha el aparato realice un examen visual para asegurarse de que no presenta daños, en especial el cable de red y el enchufe. Cerciórese de que el cuerpo de vidrio de la barra calefactora no presenta roturas ni grietas.
- El aparato debe sumergirse al menos hasta la marca MIN. WATER LEVEL antes de ponerlo en funcionamiento. El aparato no debe funcionar nunca fuera del agua.
- Deje el aparato dentro del agua al menos 30 minutos después de haberlo desconectado de la red.
- Mientras el aparato esté caliente, no debe depositarse sobre una superficie sensible al calor.
- Las reparaciones solo las puede llevar a cabo un servicio técnico oficial de EHEIM.
- El cable de red del aparato no se puede cambiar por otro. Si el cable se daña, se tiene que desechar el aparato.
- Realice solo los trabajos descritos en este manual.
- No realice nunca modificaciones técnicas en el aparato.
- Utilice únicamente accesorios y recambios originales para el aparato.



- Recomendamos proteger todos los aparatos eléctricos para acuarios de un dispositivo de protección diferencial con una sensibilidad nominal de 30 mA como máximo.
- Desconecte de la corriente todos los aparatos del acuario cuando no los utilice, antes de montar o desmontar algún componente y antes de realizar cualquier trabajo de limpieza y mantenimiento.
- Proteja los enchufes y tomas de corriente de la humedad. Haga un lazo antigoteo con el cable de red.
De este modo evitará que el agua pueda resbalar por el cable hasta la toma de corriente y provocar un cortocircuito.
- Los datos eléctricos del aparato tienen que coincidir con los datos de la red eléctrica. Encontrará estos datos en la placa de características, en el embalaje o en este manual de instrucciones.

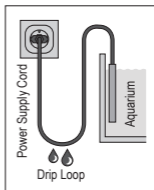



- ¡Peligro de quemaduras! El aparato está muy caliente durante y después del funcionamiento. ¡No toque nunca elementos calientes o la zona de calefacción!

Puesta en marcha

Montaje del calentador (B/A)

1. Retire el seguro de transporte (5).
2. Monte las ventosas (3) en el soporte (2).
3. Monte el soporte con las ventosas en el calentador (no en la zona de calefacción (4), ni en la del indicador de control (6) ni en la del LED de estado (7)).
4. Fije el aparato por debajo del nivel del agua en el fondo o en la pared interior del acuario (B/C). Preste atención al nivel mínimo de agua.

i

- ▶ Para que el agua se caliente de manera uniforme, debe circular con fuerza alrededor del calentador. Por esta razón, el calentador debe ubicarse en una zona donde la corriente de agua sea fuerte.
- ▶ Montar el calentador siempre en posición vertical.

Manejo

Requisitos del sistema

Terminal compatible con WLAN (smartphone, tableta, portátil, etc.)

Establecimiento de la red

1. Inserte el enchufe en la toma de corriente. El LED de estado (7) se ilumina.

i

- El LED de estado se ilumina en blanco: El sistema busca y establece la red
- El LED de estado se ilumina en azul: Se ha establecido una nueva red (modo maestro)

Conexión con red WLAN

2. Abra la configuración de red de su terminal (smartphone, tableta, portátil, etc.).
3. Conecte el terminal con la red WLAN (SSID) **EHEIM heater XXXXXXXX**.
4. Introduzca la clave de seguridad de la red (Key).

i

Encontrará la SSID y la clave de seguridad de red en la etiqueta del cable de red. También puede escanear el código QR 1 (véase la etiqueta) para establecer la conexión.

Acceso al sitio web

5. Abra el buscador e introduzca la siguiente dirección web:
http://192.168.1.1

i

También puede escanear el código QR 2 (véase la etiqueta) para abrir el software en el navegador.

Configuración inicial

6. Seleccione el idioma deseado de la lista y siga las instrucciones de la configuración inicial.

Código del testigo (6)

- El testigo se ilumina en rojo: El calentador calienta
- El testigo se apaga: El calentador no calienta

Código del LED de estado (7)

- El LED de estado se ilumina en blanco: El sistema busca y establece la red
- El LED de estado se ilumina en azul: El calentador está en modo maestro
- El LED de estado se ilumina en verde: El calentador está conectado a otro dispositivo EHEIMdigital

Reset

1. Pulse el botón de reinicio rojo (1) durante aprox. 8-10 segundos hasta que el LED de estado (7) cambie de color.



- El reinicio está completado cuando el LED de estado se ilumina en verde. El calentador vuelve a establecer la conexión a red.
- Cuando se reinicia el controlador, la clave de seguridad de red (Key) y el código QR 1 ya no son válidos. No obstante ello, es posible establecer la conexión a red sin la clave de seguridad (Key).

Antes de retirar el calentador



¡ADVERTENCIA! Peligro de quemaduras y de incendio por superficies calientes.

- ▶ Deje que el aparato se enfríe en el agua durante al menos 30 minutos antes de retirarlo.

Si hubiera retirado el calentador accidentalmente durante el funcionamiento:

- ▶ No vuelva a sumergirlo en el agua.
- ▶ No toque las superficies calientes.
- ▶ Extraiga el enchufe de la toma de corriente y deje que el calentador se enfríe durante al menos 1 hora sobre una base resistente al calor.

Interruptor de protección térmica

El calentador incorpora un interruptor térmico como medida de protección frente a un posible sobrecalentamiento y el consiguiente peligro de incendio. El calentador se apaga por sí solo en caso de que por error se ponga en funcionamiento fuera del agua o con un nivel de agua demasiado bajo. Después del enfriamiento el calentador se pone de nuevo en funcionamiento automáticamente.

Mantenimiento



¡ATENCIÓN! Riesgo de daños materiales.

- ▶ No utilice productos de limpieza agresivos ni objetos duros para realizar las labores de limpieza.
- ▶ ¡El aparato no es apto para el lavavajillas! No lave el aparato en un lavavajillas.

Limpieza

1. Desconecte el calentador de la corriente.
2. Deje que el aparato se enfríe en el agua durante al menos 30 minutos.
3. Extraiga el aparato del acuario.
4. Limpie el aparato con abundante agua corriente.

Puesta fuera de servicio y eliminación de residuos

Eliminación de residuos



Si desecha el aparato tenga en cuenta las disposiciones legales aplicables sobre eliminación de residuos.

Información sobre la eliminación de aparatos eléctricos y electrónicos en la Comunidad Europea: Dentro de la Comunidad Europea la eliminación de aparatos eléctricos está regulada por normativas nacionales que se basan en la Directiva 2012/19/UE sobre residuos de aparatos eléctricos y electrónicos. El aparato no puede, por tanto, desecharse con la basura doméstica, sino que tiene que llevarse a un punto de recogida de residuos o de reciclaje municipal. El embalaje del producto está compuesto de materiales reciclables, que deben desecharse y reciclarse de forma respetuosa con el medio ambiente.

Recambios

4 ventosas ref. 7271100, soporte con 2 ventosas ref. 7443900

Garantía: 3 años

No se cubren los daños en el vidrio y los causados por manipulación inadecuada ni los aparatos que se hayan abierto.

Manual de instruções (Tradução)

Aquecedor wi-fi para aquário thermocontrol+^e 150 – 400

Instruções gerais para o utilizador

Informações relativamente à utilização do manual de instruções



- ▶ Antes de colocar o aparelho pela primeira vez em funcionamento, o utilizador tem de ter lido e compreendido o manual de instruções na sua íntegra.
- ▶ O manual de instruções é parte integrante do produto, devendo ser bem guardado, de forma a estar sempre acessível.
- ▶ No caso de entregar o aparelho a terceiros, forneça também o presente manual de instruções.

Explicação dos símbolos

Os seguintes símbolos são utilizados no aparelho.



O aparelho só pode ser utilizado em espaços interiores para áreas de aplicação da aquariofilia.



O aparelho possui o grau de proteção II.

IP68

O símbolo indica que o aparelho está protegido contra uma submersão constante.



O aparelho foi aprovado de acordo com as respetivas normas e diretivas nacionais, e corresponde às normas da UE.

Os seguintes símbolos e palavras de sinalização são utilizados neste manual de instruções.



PERIGO!

Perigo devido a uma fonte de perigo geral, que pode causar a morte ou danos físicos graves.



PERIGO!

Perigo devido a choque elétrico, que pode causar a morte ou danos físicos graves.



AVISO!

Aviso de potenciais danos físicos ou riscos para a saúde.



AVISO!

Aviso de superfícies quentes, que podem causar possíveis queimaduras.



CUIDADO!

Aviso de perigo de danos materiais.



Indicação com informações e dicas úteis.

Informação sobre a apresentação:

- ▶ **A** Referência a uma figura, neste caso, à Figura A.
- ▶ É solicitado a tomar uma medida.

Âmbito de aplicação

O EHEIM thermocontrol^e é um aquecedor regulável para aquários. A sua gama de temperatura é de 20 – 32 °C ±0,5 °C ou de 68 – 90 °F ±1 °F.

O aparelho e todas as peças incluídas no volume de fornecimento destinam-se ao uso privado, podendo exclusivamente ser utilizados da seguinte forma:

- para a área da aquariofilia
- em espaços interiores
- em conformidade com os dados técnicos

O aparelho tem as seguintes restrições:



- não utilizar para fins comerciais ou industriais
- não é permitido aquecer substâncias cáusticas, facilmente inflamáveis, agressivas ou explosivas, alimentos, bem como água potável
- A temperatura da água não pode ser superior a 35 °C
- nunca operar fora da água

Segurança

Uma utilização incorreta do aparelho ou uma utilização não de acordo com a sua finalidade, ou o incumprimento das instruções de segurança, pode resultar em perigos para as pessoas e bens materiais.

Para a sua segurança



- Mantenha a embalagem do aparelho e peças pequenas afastadas de crianças ou de pessoas que não tenham consciência dos seus atos, visto que pode representar um perigo (perigo de asfixia!). Mantenha-a também afastada de animais.
- Este aparelho não se destina à utilização por pessoas (incluindo crianças) com capacidades físicas, sensoriais ou mentais reduzidas, ou com experiência e conhecimentos insuficientes, a não ser que estejam a ser supervisionadas ou tenham sido instruídas acerca da utilização do mesmo por parte de uma pessoa responsável pela sua segurança. As crianças devem ser supervisionadas para garantir que não brinquem com o aparelho.
- Apenas para mercados europeus:
Este aparelho pode ser utilizado por crianças com mais de 3 anos de idade, e por pessoas com capacidades físicas, sensoriais ou mentais reduzidas, ou com insuficiente experiência e/ou conhecimentos, desde que estejam a ser supervisionadas ou tenham sido instruídas acerca da utilização segura do mesmo e entendam os perigos associados. As crianças não podem brincar com o aparelho. As crianças não podem limpar nem fazer a manutenção de utilizador ao aparelho, a não ser que estejam a ser supervisionadas.
- Antes de qualquer utilização, efetue uma inspeção visual e certifique-se de que o aparelho, em particular o cabo de rede e a ficha, não apresentam danos. Certifique-se de que o corpo em vidro da barra de aquecimento não apresenta ruturas ou fissuras.
- Antes da colocação em funcionamento, o aparelho tem de ser submerso em água, pelo menos, até à marca MIN. WATER LEVEL. O aparelho nunca pode ser operado fora da água.
- Depois de separado da rede, o aparelho tem de permanecer, no mínimo, durante 30 minutos na água para arrefecer.
- Nunca pouse um aparelho quente sobre superfícies sensíveis ao calor!
- Quaisquer reparações só podem ser realizadas pelo serviço de assistência técnica da EHEIM.
- O cabo de rede deste aparelho não pode ser substituído. Em caso de danificação do cabo, o aparelho deve ser considerado sucata.
- Execute apenas os trabalhos descritos no presente manual.
- Nunca efetue alterações técnicas no aparelho.
- Utilize exclusivamente peças de substituição e acessórios originais para o aparelho.



- Recomendamos que todos os aparelhos elétricos de aquários sejam protegidos através de um dispositivo diferencial residual com uma corrente diferencial residual nominal de, no máximo, 30 mA.
- Desligue sempre todos os aparelhos no aquário da rede elétrica quando não estão a ser utilizados, antes de montar ou desmontar componentes e antes de quaisquer trabalhos de manutenção e limpeza.
- Proteja a tomada e a ficha de rede contra humidade e água. Deixe obrigatoriamente o cabo de rede um pouco solto, formando uma curva de gotejamento. Isto evita que os pingos de água, que se encontram eventualmente no cabo, possam escorrer e entrar na tomada, causando assim um curto-circuito.
- Os dados elétricos do aparelho têm de estar em conformidade com os dados da rede elétrica. Estes dados podem ser consultados na placa de características, na embalagem ou no presente manual.

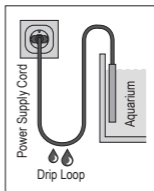



- Perigo de queimaduras! O aparelho fica muito quente durante e diretamente após o seu funcionamento. Nunca entrar em contacto com peças quentes ou com a zona de aquecimento!

Colocação em funcionamento

Montar o aquecedor (B/A)

1. Remova a proteção de transporte (5).
2. Coloque as ventosas (3) no suporte das ventosas (2).
3. Coloque o suporte das ventosas no aquecedor (não na zona de aquecimento (4), nem na luz de controlo (6) e no LED de estado (7)).
4. **Fixe o aparelho abaixo da superfície de água, na parede interior do seu aquário (B/C).** Preste atenção ao nível mínimo de água.

i

- ▶ Para um aquecimento uniforme da água, o aquecedor tem de ser bem circulado por água. Por isso, posicione o aquecedor numa zona com uma forte circulação.
- ▶ Monte o aquecedor apenas em posição vertical.

Operação

Pré-requisito do sistema

Terminal compatível com WLAN (smartphone, tablet, notebook, etc.)

Criar rede

1. Ligue a ficha de rede à tomada de rede. O LED de estado (7) acende-se.

i

- O LED de estado pisca a branco: A rede é pesquisada ou criada
- O LED de estado acende-se a azul: Foi criada uma nova rede (operação principal)

Ligação à rede WLAN

2. Abra as definições de rede do seu terminal (smartphone, tablet, notebook, etc.).
3. Ligue o terminal à rede WLAN (SSID)
EHEIM heater XXXXXXXX.
4. Introduza a chave de segurança da rede (Key).

i

Pode encontrar o SSID e a chave de rede na etiqueta do cabo de rede. Alternativamente, também pode digitalizar o código QR 1 (ver etiqueta) para estabelecer a ligação.

Aceder ao site

5. Abra o seu navegador web e introduza o seguinte endereço web: **http://192.168.1.1**

i

Alternativamente, também pode digitalizar o código QR 2 (ver etiqueta) para abrir o software no navegador.

Configuração inicial

6. Selecione o idioma desejado a partir da seleção de idiomas e siga as instruções para a configuração inicial.

Significado da luz de controlo (6)

- A luz de controlo acende-se a vermelho: O aquecedor aquece
- Luz de controlo desligada: O aquecedor não aquece

Significado do LED de estado (7)

- O LED de estado pisca a branco: A rede é pesquisada ou criada
- O LED de estado acende-se a azul: O aquecedor está em operação principal
- O LED de estado acende-se a verde: O aquecedor está ligado a outro dispositivo EHEIMdigital

Reset

1. Pressione o botão Reset vermelho (1) durante aprox. 8 – 10 segundos até o LED de estado (7) se acender com a mudança de cor.



- O reset está concluído logo que o LED de estado acender a verde. O aquecedor cria novamente a rede.
- A chave de segurança de rede (Key) e o código QR 1 são inválidos. A ligação à rede é possível sem uma chave de segurança de rede (Key)

Antes de retirar o aquecedor



AVISO! Queimaduras e perigo de incêndio devido a superfícies quentes.

- ▶ Deixe arrefecer o aparelho durante, no mínimo, 30 minutos na água antes de o retirar.

No caso de ter retirado acidentalmente o aquecedor durante o funcionamento:

- ▶ Nunca volte a mergulhar o aquecedor na água.
- ▶ Nunca toque em superfícies quentes.
- ▶ Desligue a ficha de rede e deixe arrefecer o aquecedor sobre uma superfície insensível ao calor durante, no mínimo, 1 hora.

Disjuntor térmico

O aquecedor está equipado com um disjuntor térmico para proteção contra um sobreaquecimento e um conseqüente perigo de incêndio. O aquecedor desliga-se no caso de um funcionamento acidental fora da água ou no caso de um nível de água demasiado baixo. Após o arrefecimento, o aquecedor volta a ligar-se automaticamente.

Manutenção



CUIDADO! Danos materiais.

- ▶ Para fins de limpeza, nunca utilize objetos duros ou agentes de limpeza agressivos.
- ▶ O aparelho não é apropriado para lavagem na máquina de lavar louça! Não lave o aparelho na máquina de lavar louça.

Limpeza

1. Desligue o aquecedor da rede elétrica.
2. Deixe o aparelho arrefecer na água durante, no mínimo, 30 minutos.
3. Retire o aparelho do aquário.
4. Limpe o aquecedor sob água corrente.

Colocação fora de funcionamento e eliminação

Eliminação



Na eliminação do aparelho, respeite as respetivas disposições legais aplicáveis.

Informações sobre a eliminação de equipamentos elétricos e eletrónicos na Comunidade Europeia: No território da Comunidade Europeia, a eliminação de equipamentos elétricos é controlada através de regulamentos nacionais, que se baseiam no Diretiva da União Europeia 2012/19/UE relativamente a resíduos de equipamentos elétricos e eletrónicos (REEE). Conseqüentemente, o aparelho não pode ser recolhido como resíduos domésticos ou urbanos. O aparelho pode ser entregue gratuitamente em centros de recolha ou de reciclagem municipais. A embalagem do produto é reciclável. Elimine a mesma de forma ecológica num ponto de reciclagem.

Peças de substituição

4 unidades de ventosas n.º de artigo **7271100**, suporte de ventosas com 2 ventosas n.º de artigo **7443900**

Garantia: 3 anos

Não se aplica nas seguintes situações: vidros danificados, manuseamento incorreto e abertura do aparelho.

Gebruiksaanwijzing (vertaling)

Aquarium wifi-verwarming thermocontrol+^e 150 – 400

Algemene instructies voor gebruikers

Informatie over gebruik van de bedieningshandleiding



- ▶ Voordat u het apparaat voor de eerste keer in gebruik neemt, moet u de bedieningshandleiding helemaal gelezen en begrepen hebben.
- ▶ Beschouw de bedieningshandleiding als een onderdeel van het product en bewaar de bedieningshandleiding zorgvuldig op een goed bereikbare plek.
- ▶ Voeg deze bedieningshandleiding bij als het apparaat aan een derde wordt overgedragen.

Betekenis van de symbolen

De volgende symbolen worden op het apparaat gebruikt.



Het apparaat mag alleen in binnenruimtes worden geplaatst voor gebruik voor aquariumdoeleinden.



Het toestel heeft beschermingsklasse II.

IP68

Dit symbool maakt erop attent dat het apparaat beschermd is tegen permanente onderdompeling.



Het apparaat is toegelaten volgens de toepasselijke nationale voorschriften en richtlijnen en voldoet aan de EU-normen.

De volgende symbolen en signaalwoorden worden in deze bedieningshandleiding gebruikt.



GEVAAR!

Gevaar door een algemene gevaarbron met mogelijk ernstig lichamelijk letsel of de dood als gevolg.



GEVAAR!

Gevaar van elektrische schokken met mogelijke ernstige verwondingen of overlijden als gevolg.



WAARSCHUWING!

Waarschuwing voor mogelijke verwondingen of een gezondheidsrisico.



WAARSCHUWING!

Waarschuwing voor hete oppervlakken met mogelijke brandwonden tot gevolg.



VOORZICHTIG!

Waarschuwing voor een risico op materiële schade.



Aanwijzing met nuttige informatie en tips.

Weergaveconventie:



Verwijzing naar een afbeelding, hier een verwijzing naar afbeelding A.



Er wordt u gevraagd een handeling uit te voeren.

Toepassingsgebied

De EHEIM thermocontrol[®] is een regelbare verwarming aquaria. Het temperatuurbereik is 20 - 32°C ±0,5°C of 68 - 90°F ±1°F.

Het apparaat en alle meegeleverde onderdelen zijn bestemd voor gebruik door particulieren en mogen alleen gebruikt worden:

- voor aquariumdoeleinden
- in binnenruimtes
- met inachtneming van de technische gegevens

Voor het apparaat gelden de volgende beperkingen:



- niet voor commerciële of industriële doelen gebruiken
- corrosieve, licht ontvlambare, agressieve of explosieve stoffen, levensmiddelen en drinkwater mogen niet worden verwarmd.
- de watertemperatuur mag 35°C niet overschrijden
- nooit buiten het water gebruiken

Veiligheid

Dit apparaat kan gevaren opleveren voor personen en zaken als het apparaat niet naar behoren of niet volgens bestemming wordt gebruikt of als de veiligheidsaanwijzingen niet worden opgevolgd.

Voor uw veiligheid



- Houd de verpakking van het apparaat en kleine onderdelen buiten het bereik van kinderen of personen die zich te weinig bewust zijn van hun handelingen, aangezien dit gevaarlijk kan zijn (verstikkingsgevaar!). Van dieren verwijderd houden.
- Dit apparaat is niet bedoeld voor gebruik door mensen (inclusief kinderen) met verminderde fysieke, sensorische of mentale vermogens of een gebrek aan ervaring en kennis, tenzij deze onder toezicht staan of instructies krijgen over het gebruik van het apparaat door een persoon die verantwoordelijk is voor hun veiligheid. Kinderen moeten onder toezicht staan om ervoor te zorgen dat ze niet met het apparaat spelen.
- Alleen voor Europese markten:
Dit apparaat kan worden gebruikt door kinderen vanaf 3 jaar en door personen met verminderde lichamelijke, zintuiglijke of geestelijke vermogens of gebrek aan ervaring en/of kennis als ze onder toezicht staan van een persoon die verantwoordelijk is voor hun veiligheid of ze van deze persoon instructies hebben gekregen over hoe het apparaat op een veilige manier moet worden gebruikt en begrijpen wat de mogelijke gevaren zijn. Kinderen mogen niet met het apparaat spelen. Reiniging en gebruikersonderhoud mogen niet door kinderen uitgevoerd worden, tenzij zij daarbij onder toezicht staan.
- Voer voorafgaand aan gebruik een visuele controle uit om zeker te stellen dat het apparaat, met name het netsnoer en de stekker, niet beschadigd is. Verzeker u ervan dat het glazen lichaam van de verwarmingsstaaf geen breuken of scheurtjes vertoont.
- Het apparaat moet voor inbedrijfsstelling minimaal tot aan de markering MIN. WATER LEVEL onder water worden gedompeld. Het apparaat mag nooit buiten het water worden gebruikt.
- Na de scheiding van het net moet het apparaat voor de afkoeling minimaal 30 minuten in het water blijven.
- Een heet apparaat mag nooit op hittegevoelige plekken worden gelegd.
- Reparaties mogen alleen maar worden uitgevoerd door een servicepunt van EHEIM.
- Het netsnoer van dit apparaat kan niet worden vervangen. Dank het apparaat af als de kabel beschadigd is.
- Voer alleen de werkzaamheden uit die in deze handleiding zijn beschreven.
- Voer nooit technische wijzigingen aan het apparaat uit.
- Gebruik alleen maar originele reserveonderdelen en toebehoren voor het apparaat.



- Wij adviseren u alle elektrische aquariumapparaten via een aardlekschakelaar met een nominale foutstroom van maximaal 30 mA te beveiligen.
- Scheid principieel alle apparaten in het aquarium van het stroomnet, wanneer deze niet in gebruik zijn, voordat u onderdelen monteert of demonteert en vóór alle reinigings- en onderhoudswerkzaamheden.
- Bescherm het stopcontact en de stroomnet-stekker tegen vocht en nattigheid. Maak in ieder geval een druppellus met het netsnoer.
Deze voorkomt dat evt. langs de kabel lopend water bij het stopcontact terechtkomt en kortsluiting veroorzaakt.
- De elektrische gegevens van het apparaat moeten overeenkomen met de gegevens van het stroomnet. U vindt die gegevens op het typeplaatje, de verpakking of in deze handleiding.

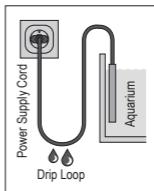



- Verbrandingsgevaar! Het apparaat is tijdens en na het gebruik zeer heet. Raak nooit hete onderdelen of de verwarmingszone aan!

Ingebruikname

Verwarming monteren (B/A)

1. Verwijder de transportborging (5).
2. Plaats de zuignappen (3) op de zuignaphouder (2).
3. Steek de zuignaphouder op het verwarmingselement (niet in de buurt van de verwarmingszone (4), het controlelampje (6) en de status-LED (7)).
4. Bevestig het toestel onder het waterniveau aan de binnenwand van uw aquarium (B/C). Let op het minimum waterniveau.



- ▶ Voor gelijkmatige verwarming van het water moet het verwarmingselement goed worden omspoeld. Plaats de verw warmer daarom in een gedeelte met sterke stroming.
- ▶ Monteer de verw warmer uitsluitend in een verticale positie.

Bediening

Systeemvereisten

Eindapparaat met WLAN-functionaliteit (smartphone, tablet, notebook, enz.)

Netwerk tot stand brengen

1. Steek de stekker in het stopcontact. De status-LED (7) brandt.



- Status-LED knippert wit: Netwerk wordt gezocht of gecreëerd
- Status-LED brandt blauw: Er is een nieuw netwerk aangemaakt (master mode)

Verbinding maken met Wi-Fi-netwerk

2. Open de netwerkinstellingen van uw eindapparaat (smartphone, tablet, notebook, enz.).
3. Verbind het eindtoestel met het WLAN-netwerk (SSID) **EHEIM heater XXXXXXXX**.
4. Voer de netwerkbeveiligingscode (Key) in.



U kunt de SSID en de netwerkcode vinden op het etiket aan het netsnoer. Als alternatief kunt u ook de QR-code 1 scannen (zie etiket) om de verbinding tot stand te brengen.

Open de website

5. Open uw webbrowser en voer het volgende web-adres in: **http://192.168.1.1**



Als alternatief kunt u ook de QR-code 2 scannen (zie etiket) om de software in de browser te openen.

Initiële configuratie

6. Selecteer de gewenste taal in de taalkeuze en volg de instructies voor de eerste configuratie op.

Betekenis Indicatorlampje (6)

- Controlelampje brandt rood: de verwarming verwarmt
- Indicatielampje uit: verwarming verwarmt niet

Betekenis Status-LED (7)

- Status-LED knippert wit: Netwerk wordt gezocht of gecreëerd
- Status-LED brandt blauw: De verwarming staat in de master mode
- Status-LED brandt groen: de verwarming is aangesloten op een ander digitaal EHEIM-apparaat

Reset

1. Druk op de rode resetknop (1) gedurende ca. 8 - 10 seconden tot de status-LED (7) in kleurwisseling brandt.



- De reset is voltooid wanneer de status-LED groen brandt. De verw warmer creëert het netwerk opnieuw.
- Netwerkbeveiligingscode (Key) en QR-code 1 zijn ongeldig. Verbinding met het netwerk is mogelijk zonder netwerkbeveiligingscode (Key)

Voordat u de verw warmer verwij dert



WAARSCHUWING! Verbrandingen en brandgevaar door hete oppervlakken.

- ▶ Laat het apparaat minimaal 30 minuten in het water afkoelen, voordat u het verwij dert.

Mocht u de verw warmer per ongeluk tijdens het bedrijf hebben verwij dert.

- ▶ Dompel de verwarming in geen geval terug in het water.
- ▶ Raak in geen geval de hete oppervlakken aan.
- ▶ Trek de stekker uit het stopcontact en laat de verw warmer op een hitte-ongevoelige ondergrond minimaal 1 uur afkoelen.

Thermische veiligheidsschakelaar

Als bescherming tegen oververhitting en het daarmee gepaard gaande brandgevaar moet de verwarming uitgerust zijn met een thermische veiligheidsschakelaar. De verwarming wordt uitgeschakeld als zij per ongeluk buiten het water wordt gebruikt of als het waterpeil te laag is. Na de afkoeling schakelt de verw warmer zich automatisch weer in.

Onderhoud



VOORZICHTIG! Risico op materiële schade.

- ▶ Gebruik voor de reiniging geen harde voorwerpen of agressieve reinigingsmiddelen.
- ▶ Het apparaat is niet geschikt voor reiniging in een vaatwasser! Reinig het apparaat dus nooit in de vaatwasser.

Reinigen

1. Scheid de verw warmer van het stroomnet/
2. Laat het apparaat minimaal 30 minuten in het water afkoelen.
3. Haal het apparaat uit het aquarium.
4. Reinig de verw warmer onder stromend water.

Afdanking, als afval afvoeren en verwerken

Afdanken en afvoeren/verwerken



Het apparaat moet aan het einde van de levensduur volgens de toepasselijke wettelijke voorschriften worden afgevoerd en verwerkt. Informatie over het verwijderen van elektrische en elektronische apparaten in de Europese Gemeenschap: Binnen de Europese Gemeenschap wordt de verwijdering van afgedankte elektrische apparaten gespecificeerd door nationale voorschriften op basis van de EU-richtlijn 2012/19 / EU voor oude elektronische apparaten (WEEE). Volgens deze richtlijn mag het apparaat niet meer als gewoon huishoudelijk afval worden afgevoerd. Het apparaat kan bij een inzamelpunt voor recycling van elektrische en elektronische apparaten worden ingeleverd. De verpakking van het product bestaat uit materialen die gerecycled kunnen worden. Verwijder deze op milieuvriendelijke wijze en lever ze in voor recycling.

Onderdelen

4 Stuks zuignappen art.nr. **7271100**, zuignaphouder incl. 2 zuignappen art.nr. **7443900**

Garantie: 3 jaar

Niet op glasschade, onoordeelkundige handelingen en opening van het apparaat.

Betjeningsvejledning (oversættelse) Akvarie wifi-varmelegeme thermocontrol+^e 150 – 400

Generelle brugeranvisninger

Informationer om brugen af betjeningsvejledningen



- ▶ Før du tager apparatet i brug første gang, skal du have læst og forstået hele betjeningsvejledningen.
- ▶ Betragt betjeningsvejledningen som en del af produktet, og opbevar den, så den er nem at finde igen.
- ▶ Vedlæg denne betjeningsvejledning ved en videregivelse af apparatet til tredjemand.

Symbolforklaring

Følgende symboler anvendes på apparatet.



Apparatet må kun bruges indendørs til til akvaristiske formål.



Apparatet har beskyttelsesklasse II.

IP68

Symbolet gør opmærksom på, at apparatet er beskyttet mod vedvarende nedsænkning.



Apparatet er godkendt i henhold til de respektive nationale forskrifter og retningslinjer og er i overensstemmelse med EU-standarderne.

De følgende symboler og signalord anvendes i denne betjeningsvejledning.



FARE!

Fare på grund af almindelige farekilder med mulige alvorlige personskader eller med døden til følge.



FARE!

Fare på grund af strømstød med mulige alvorlige personskader eller med døden til følge.



ADVARSEL!

Advarsel mod en mulig personskade eller en sundhedsfarlig risiko.



ADVARSEL!

Advarsel mod varme overflader med mulige forbrændinger som følge.



FORSIGTIG!

Info om fare for materielle skader.



Henvisning til nyttige informationer og tips.

Visningssymboler



Henvisning til en figur, her henvisning til figur A.



Du opfordres til at udføre en handling.

Anvendelsesområde

EHEIM thermocontrol^e er en reguleringsopvarmer til akvarier. Temperaturområdet er 20 – 32°C ±0,5°C eller 68 – 90°F ±1°F.

Produktet og alle dele, som følger med ved leveringen, er beregnet til privat brug og må udelukkende anvendes:

- til akvaristiske formål
- i indendørs rum
- hvis de tekniske data overholdes ved brug

For produktet gælder følgende begrænsninger:



- må ikke anvendes til erhvervsmæssige eller industrielle formål
- ætsende, let brændbare, aggressive eller eksplosive stoffer, fødevarer og drikkevand må ikke opvarmes
- vandtemperaturen må ikke overskride 35°C
- må aldrig anvendes uden for vandet

Sikkerhed

Dette produkt kan forårsage risici for personer samt for materielle værdier, hvis produktet anvendes forkert eller ikke til det tiltænkte anvendelsesområde, eller hvis sikkerhedsanvisningerne ikke overholdes.

For din sikkerhed



- Produktets emballage og små dele må ikke komme i hænderne på børn eller personer, som ikke er bevidste om deres handlinger, da der kan opstå farer i forbindelse med dette (fare for kvælning!). Skal holdes på afstand af dyr.
- Dette produkt er ikke beregnet til brug for personer (inklusive børn) med reducerede fysiske, sensoriske eller psykiske evner, eller personer som har mangel på erfaringer og viden, medmindre de er under opsyn eller får anvisninger i brug af produktet af en person, som er ansvarlig for sikkerheden. Hold øje med børn, så det sikres, at de ikke leger med produktet.
- Kun til europæiske markeder:
Dette produkt kan anvendes af børn fra 3 år samt af personer med reducerede fysiske, sensoriske eller mentale evner eller mangel på erfaring og/eller viden, hvis de er under opsyn eller oplært i sikker brug af produktet samt i de farer, der kan opstå i forbindelse med det. Børn må ikke lege med produktet. Rengøring og brugervedligeholdelse må ikke udføres af børn, medmindre de er under opsyn.
- Udfør en visuel kontrol før brug for at sikre, at produktet, især strømledningen og stikket, er ubeskadigede. Kontrollér, at varmestavens glaslegeme ikke har brud eller ridser.
- Produktet skal mindst lægges ned i vandet til markeringen MIN. WATER LEVEL. Produktet må aldrig anvendes uden for vandet.
- Efter afbrydelse fra nettet skal produktet blive nede i vandet i mindst 30 minutter til afkøling.
- Varme apparater må aldrig lægges på varmfølsomme overflader!
- Reparationer må udelukkende udføres af en EHEIM-serviceafdeling.
- Dette produkts strømledning kan ikke udskiftes. Ved skader på ledningen skal produktet skrottes.
- Udfør kun arbejde, som er beskrevet i denne vejledning.
- Foretag aldrig tekniske ændringer på produktet.
- Brug kun originale reservedele og tilbehør til produktet.



- Vi anbefaler, at alle elektriske akvarieprodukter sikres med en fejlstrømsanordning med en dimensioneret fejlstrøm på maksimalt 30 mA.
- Afbryd principielt alle apparater i akvariet fra lysnettet, hvis de ikke anvendes, før dele monteres eller afmonteres, og før alle former for rengøring og vedligeholdelse.
- Beskyt stikkontakten og strømstikket mod fugt og væde. Læg altid strømledningen i form af en drypsløjfe.
Denne forhindrer, at vand, der eventuelt løber langs ledningen, kan trænge ind i stikkontakten og derved forårsage en kortslutning.
- Produktets elektriske data skal stemme overens med strømnettets data. Disse data kan findes på emballagens typeskilt eller i vejledningen.

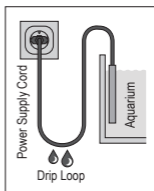

- Forbrændingsfare! Produktet er meget varmt under og lige efter brug. Rør aldrig ved varme dele eller varmezonen!

Ibrugtagning

Montering af varmeelementet (A)

1. Fjern transportsikringen (5).
2. Sæt sugenhederne (3) på sugeholderen (2).
3. Sæt sugeholderen på varmeelementet (ikke i området for varmezonen (4), kontrollampen (6) og status-LED (7)).
4. Fastgør produktet under vandspejlet på indersiden af dit akvarium (B/C). Vær opmærksom på minimum-vandstanden.

i

- For at opnå ensartet opvarmning af vandet skal der skylle godt med vand omkring varmelegemet. Anbring derfor varmelegemet i et område med kraftig strømning.
- Monter kun varmelegemet i lodret position.

Betjening

Systemforudsætninger

Wifi-kompatibelt apparat (smartphone, tablet, notebook, etc.)

Opret netværk

1. Sæt strømstikket i stikkontakten. Status-LED (7) lyser.

i

- Status-LED blinker hvidt: Søger og opretter netværk
- Status-LED lyser blå: Et nyt netværk er blevet oprettet (master-drift)

Forbinder med wifi-netværk

2. Åbn netværksindstillingerne på dit apparat (smartphone, tablet, notebook, etc.).
3. Forbind apparatet med wifi-netværket (SSID) **EHEIM heater XXXXXXXX**.
4. Indtast netværkssikkerhedsnøglen (Key).

i

Du finder SSID'en og netværksnøglen på etiketten på strømledningen. Alternativt kan du også scanne QR-koden 1 (se etiketten) til etablering af forbindelsen.

Åbning af hjemmesiden

5. Åbn din webbrowser og indtast følgende webadresse:
http://192.168.1.1

i

Alternativt kan du også scanne QR-koden 2 (se etiketten) for at åbne softwaren i browseren.

Førstegangskonfiguration

6. Vælg det ønskede sprog i udvalget og følg anvisningerne for førstegangskonfigurationen.

Betydning kontrollampe (6)

- Kontrollampen lyser rødt: Varmelegemet varmer
- Kontrollampen er slukket: Varmelegemet varmer ikke

Betydning status-LED (7)

- Status-LED blinker hvidt: Søger og opretter netværk
- Status-LED lyser blå: Varmelegemet er i master-drift
- Status-LED lyser grønt: Varmelegemet er forbundet med et andet EHEIM digitalt apparat

Nulstilling

1. Tryk på den røde reset-knap (1) i ca. 8-10 sekunder, indtil status-LED'en (7) lyser i skiftende farver.

i

- Nulstillingen er afsluttet, så snart status-LED'en lyser grønt. Varmelegemet opretter netværket på ny.
- Netværkssikkerhedsnøgle (key) og QR-kode 1 er ugyldige. Det er muligt at oprette en forbindelse til netværket uden netværkssikkerhedsnøgle (key).

Før du tager varmelegemet ud



ADVARSEL! Forbrændinger og brandfare på grund af varme overflader.

- Lad produktet afkøle mindst 30 minutter i vandet, før du tager varmelegemet ud.

Hvis du har taget varmelegemet ud under drift ved en fejltagelse:

- ▶ Læg under ingen omstændigheder varmelegemet ned i vandet igen.
- ▶ Rør ikke ved de varme overflader.
- ▶ Tag strømticket ud, og lad varmelegemet afkøle mindst 1 time på et underlag, der kan tåle varme.

Termorelæ

Som beskyttelse mod overophedning og den dermed forbundne brandfare er varmelegemet udstyret med et termorelæ. Varmelegemet slukkes ved en fejlagtig drift uden for vandet eller hvis vandstanden er for lav. Efter afkøling tændes varmelegemet automatisk igen.

Vedligeholdelse



FORSIGTIG! Materielle skader.

- ▶ Brug ikke hårde genstande eller stærke rengøringsmidler til rengøring.
- ▶ Produktet kan ikke tåle vask i opvaskemaskine! Rengør ikke produktet i opvaskemaskinen.

Rengøring

1. Afbryd varmelegemet fra strømnettet.
2. Lad produktet afkøle mindst 30 minutter i vandet.
3. Tag produktet op af akvariet.
4. Rengør varmelegemet under rindende vand.

Tage ud af brug og bortskaffelse

Bortskaffelse



Overhold de gældende forskrifter i loven vedrørende bortskaffelse af apparatet.

Informationer om bortskaffelse af elektriske og elektroniske apparater i den Europæiske Union: Inden for den Europæiske Union er bortskaffelse af elektriske apparater reguleret af nationale regler, som er baseret på EU-direktivet 2012/19/EU om affald fra elektronisk udstyr (WEEE). Ifølge dette direktiv må produktet ikke længere bortskaffes med det kommunale affald eller husholdningsaffaldet. Produktet kan afleveres gratis på kommunale indsamlingssteder eller genbrugspladser. Produktemballagen består af materialer, som kan genbruges. Bortskaf produktemballagen miljøvenligt og aflever den til genbrug.

Reservedele

4 styk sugenheder art.-nr. **7271100**, sugeholder inkl. 2 sugenheder art.-nr. **7443900**

Garanti: 3 år

Ikke ved glasskader, ukorrekt behandling og åbning af produktet.

Bruksanvisning (översättning)

Akvarium wifi-värmare thermocontrol+^e 150 – 400

Allmänna anvisningar

Information om användning av bruksanvisningen



- ▶ Innan du använder apparaten för första gången måste du ha läst igenom och förstått bruksanvisningen.
- ▶ Betrakta bruksanvisningen som en del av produkten och förvara den på en säker och tillgänglig plats.
- ▶ Se till att denna bruksanvisning medföljer om apparaten överläts till en tredje part.

Förklaring av symbolerna

Följande symboler finns på apparaten.



Apparaten får endast användas inomhus till akvarier.



Apparaten har skyddsklass II.

IP68

Symbolen indikerar att apparaten är skyddad mot permanent nedsänkning.



Apparaten har godkänts enligt gällande nationella föreskrifter och direktiv, och uppfyller gällande EU-standarder.

Följande symboler och signalord används i denna bruksanvisning.



FARA!

Fara från en allmän riskkälla som kan leda till allvariga personskador eller dödsfall.



FARA!

Risk för elektrisk stöt som kan leda till allvariga personskador eller dödsfall.



VARNING!

Varning för möjliga personskador eller hälsorisker.



VARNING!

Varning för heta ytor med risk för brännskador.



OBS!

Anvisning för risk för saskador.



Anvisning med användbar information och tips.

Andra symboler:



Referens till en bild, i detta fall till bild A



Du uppmanas att agera.

Användningsområde

EHEIM thermocontrol^e är en reglerbar värmare för akvarier. Temperaturområdet ligger vid 20 – 32°C ±0,5°C resp. 68 – 90°F ±1°F.

Apparaten och alla delar som medföljer är avsedda för privat bruk och får endast användas:

- för akvarier
- inomhus
- med hänsyn till tekniska data

Apparaten har följande begränsningar:



- får inte användas för kommersiella eller industriella ändamål
- frätande, lätt brännbara, aggressiva eller explosiva ämnen, livsmedel samt dricksvatten får inte värmas upp
- vattentemperaturen får inte överskrida 35°C
- får aldrig tas i drift utanför vattnet

Säkerhet

Apparaten kan ge upphov till risker för människor och sakvärden om den används felaktigt eller i strid med användningsändamålet, eller om säkerhetsföreskrifterna inte följs.

För din säkerhet



- Se till att apparatens förpackning och smådelar hålls utom räckhåll för barn och personer som inte är medvetna om sitt agerande. Förpackningen och smådelarna kan utgöra en fara (risk för kvävning). Förvaras utom räckhåll för djur.
- Denna apparat får inte användas av person (inkl. barn) nedsatt fysisk, sensorisk eller mental förmåga eller brist på erfarenhet och kunskap, såvida de inte hålls under uppsikt eller en person som är ansvarig för deras säkerhet instruerar dem i hur de använder apparaten säkert samt om de risker som kan uppstå. Barn måste övervakas för att säkerställa att de inte leker med apparaten.
- Endast för europeiska marknader:
Denna apparat kan användas av barn som är 3 år eller äldre samt av personer med nedsatt fysisk, sensorisk eller mental förmåga eller brist på erfarenhet och kunskap förutsatt att de hålls under uppsikt eller instrueras i hur de använder apparaten säkert samt de risker som kan uppstå. Barn får inte leka med apparaten. Barn får inte genomföra rengöring eller användarunderhåll såvida de inte övervakas.
- Utför en okulärbesiktning före användning för att kontrollera att apparaten, särskilt nätkabeln och stickkontakten, är intakta. Övertyga dig om att glaskroppen i värmestaven inte har brutits sönder eller uppvisar sprickor.
- Innan apparaten tas i drift måste den ha sänkts ned i vattnet till minst markeringen MIN. WATER LEVEL. Apparaten får aldrig användas utanför vattnet.
- Efter att apparaten har kopplats loss från elnätet ska den ligga kvar i vattnet i minst 30 minuter så att den kan svalna.
- Om apparaten är het får den inte läggas på värmekänsliga ytor!
- Reparationer får utföras enbart av ett EHEIM servicecenter.
- Elkabeln till denna apparat kan inte bytas ut. Om kabeln har skadats måste apparaten skrotas.
- Utför endast sådana arbeten som beskrivs i denna bruksanvisning.
- Utför aldrig några tekniska ändringar på apparaten.
- Använd endast originalreservdelar och -tillbehör för apparaten.



- Vi rekommenderar att alla elektriska apparater till akvariet ansluts till en jordfelsbrytare vars dimensionerade felström uppgår till max. 30 mA.
- Koppla alltid loss samtliga apparater i akvariet från elnätet om de inte används, innan delar monteras in eller demonteras samt inför alla rengörings- och underhållsarbeten.
- Skydda stickuttaget och stickkontakten mot fukt och väta. Skapa tvunget en droppslinga med nätkabeln.
Denna ska förhindra att ev. vatten som löper längs med kabeln rinner in i stickuttaget och orsakar kortslutning.
- Apparaterns elektriska data måste stämma överens med elnätets data. Dessa anges på typskylten på apparaten, på förpackningen eller i denna bruksanvisning.

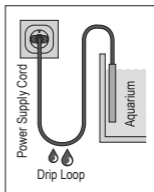

- Risk för brännskador! Under och direkt efter drift är apparaten mycket het. Rör aldrig vid heta delar eller värmesonen!

Ta apparaten i drift

Montera värmaren (A)

1. Ta bort transportsäkringen ⑤.
2. Sätt sugpropparna ③ på sughållaren ②.
3. Sätt sughållaren på värmaren (inte i närheten av värmezonen ④, kontrolllampan ⑥ eller statuslysdioden ⑦).
4. Fäst apparaten under vattenytan, antingen på innerväggen av akvariet (B/C). Beakta den minsta tillåtna vattennivån.

i

- För att uppnå en jämn uppvärmning måste vattencirkulationen runt om värmaren stämma. Sätt därför ned värmaren i ett område med stark strömning.
- Montera värmaren endast i lodrätt läge.

Använda apparaten

Systemförutsättningar

WLAN-kompatibel slutapparat (smarttelefon, pekplatta, bärbar dator osv)

Skapa upp nätverk

1. Anslut stickkontakten till stickuttaget. Statuslysdioden ⑦ lyser.

i

- Statuslysdioden blinkar vitt: Nätverket söks eller skapas
- Statuslysdioden lyser blått: Ett nytt nätverk har skapats (masterdrift)

Ansluta till WLAN-nätverk

2. Öppna nätverksinställningarna på ändrustningen (smarttelefon, pekplatta, bärbar dator osv).
3. Anslut ändrustningen till WLAN-nätverket (SSID) **EHEIM heater XXXXXXXX**.
4. Ange nätverksnyckeln (key).

i

SSID och nätverksnyckeln hittar du på etiketten på nätkabeln. Alternativt kan du även skanna in QR-kod 1 (se etikett) för att ansluta.

Öppna webbplatsen

5. Öppna din webbläsare och ange följande adress:
http://192.168.1.1

i

Alternativt kan du skanna in QR-kod 2 (se etikett) för att öppna programmet i din webbläsare.

Första konfigurationen

6. Välj avsett språk i språklistan och följ instruktionerna för den första konfigurationen.

Förklaring av kontrolllampan ⑥

- Kontrolllampan lyser rött: Värmaren värmer
- Kontrolllampan är släckt: Värmaren värmer inte

Förklaring av statuslysdioden ⑦

- Statuslysdioden blinkar vitt: Nätverket söks eller skapas
- Statuslysdioden lyser blått: Värmaren är i masterdrift
- Statuslysdioden lyser grönt: Värmaren är ansluten till en annan EHEIMdigital-enhet

Reset

1. Tryck på den röda återställningsknappen ① i ca. 8 – 10 sekunder tills statuslysdioden ⑦ blinkar med färgbyte.

i

- Reset är avslutad när statuslysdioden lyser grönt. Därefter skapar värmaren nätverket på nytt.
- Nätverksnyckeln (key) och QR-kod 1 är ogiltiga. En anslutning till nätverket är möjlig utan nätverksnyckel (key)

Innan du tar ut värmaren



WARNING! Risk för brännskador och brandfara av heta ytor.

- Låt apparaten svalna i minst 30 minuter i vattnet innan den lyfts upp.

För det fall att du har råkat lyfta upp värmaren av misstag under drift:

- ▶ Sänk absolut inte ner den i vattnet igen.
- ▶ Rör aldrig vid heta ytor.
- ▶ Dra ut stickkontakten och låt värmaren svalna på en yta som är okänslig för värme i minst 1 timme.

Termobrytare

Som skydd mot överhettning och förknippad brandfara är värmaren utrustad med en termobrytare. Om värmaren av misstag tas i drift utan omgivande vatten eller om vattennivån är för låg kommer den att slås ifrån. Efter att värmaren har svalnat slås den på automatiskt igen.

Underhåll



FÖRSIKTIG! Risk för saksador.

- ▶ Använd inga hårda föremål eller aggressiva rengöringsmedel vid rengöring.
- ▶ Apparaten tål inte maskindisk. Rengör inte apparaten i diskmaskin.

Rengöra apparaten

1. Koppla loss värmaren från elnätet.
2. Låt apparaten svalna i minst 30 minuter i vattnet innan den lyfts upp.
3. Lyft upp apparaten ur akvariet.
4. Rengör värmaren under rinnande vatten.

Ta apparaten ur drift samt avfallshandera apparaten

Avfallshandera apparaten



Beakta gällande lagstadgade föreskrifter när apparaten ska avfallshandteras.

Information om avfallshandling av elektrisk och elektronisk utrustning i den europeiska gemenskapen: Inom den europeiska gemenskapen föreskrivs avfallshandlingen av elektriskt drivna utrustningar med nationella regleringar som baseras på EU-direktivet om avfall som utgörs av eller innehåller elektrisk och elektronisk utrustning (WEEE). Enligt detta direktiv får utrustningen inte kastas bland hushållssoporna. Utrustningen ska lämnas in till en kommunal återvinningsstation utan kostnad. Produktförpackningen består av återvinningsbara material. Avfallshandera dem på ett miljövänligt sätt och lämna in dem för materialåtervinning.

Reservdelar

4 st sugproppar art.-nr. **7271100**, sughållare inkl. 2 sugproppar art.-nr. **7443900**

Garanti: 3 år

Inte för glasskador, felaktig användning och om apparaten har öppnats.

Bruksanvisning (oversettelse)

wifi-varmeelement for akvarium thermocontrol+^e 150 – 400

Generelle instruksjoner for brukeren

Informasjon om bruken av bruksanvisningen



- ▶ Før du tar i bruk apparatet for første gang, er det viktig at du har lest og forstått hele bruksanvisningen.
- ▶ Bruksanvisningen er en del av produktet, det er derfor viktig at du tar vare på den og oppbevarer den lett tilgjengelig.
- ▶ La bruksanvisningen følge produktet om du overlater det til tredjepersoner.

Forklaring av symbolene

Følgende symboler brukes på apparatet:



Apparatet skal kun brukes til akvaristiske bruksområder innendørs.



Apparatet har risikoklasse II.

IP68

Symbolet gjør oppmerksom på at apparatet er beskyttet mot permanent nedsenking i vann.



Apparatet er godkjent i samsvar med gjeldende nasjonale forskrifter og retningslinjer og oppfyller kravene i EU-standardene.

Følgende symboler og signalord brukes i denne bruksanvisningen.



FARE!

Fare gjennom en allmenn farekilde med mulige alvorlige personskader eller i verste fall døden.



FARE!

Fare for elektrisk støt med mulige alvorlige personskader eller i verste fall døden.



ADVARSEL!

Advarsel om mulige personskader eller helsesisiko.



ADVARSEL!

Advarsel om varme overflater med mulig forbrenning som følge.



FORSIKTIG!

Merknad om risiko for materielle skader.



Merknad med nyttige opplysninger og tips.

Konvensjon for visning:



Henviing til en figur, her henviing til figur A.



Du oppfordres til å utføre en handling.

Bruksområde

EHEIM thermocontrol^e er et regulerbart varmeelement for akvarier. Temperaturområdet er 20 – 32 °C ±0,5 °C hhv. 68 – 90 °F ±1 °F.

Apparatet og alle deler som er inkludert i leveransen er kun tenkt til privat bruk, og skal utelukkende brukes til:

- til akvaristiske formål
- innendørs
- i samsvar med de tekniske data

Følgende begrensninger gjelder for apparatet:



- skal ikke brukes til kommersielle eller industrielle formål
- det er ikke tillatt å varme opp etsende, lett brennbare, aggressive eller eksplosive stoffer, næringsmidler eller drikkevann
- vanntemperaturen må ikke overskride 35 °C
- må aldri brukes ute av vannet

Sikkerhet

Dette apparatet kan utgjøre farer for personer og eiendeler, hvis apparatet brukes ikke brukes tilsvarende tiltenkt bruk, eller hvis sikkerhetsmerknadene ikke følges.

Av hensyn til din sikkerhet



- Apparatets emballasje og små deler må ikke falle i hendene på barn eller personer som ikke er seg bevisst sine handlinger, ettersom det kan utgå risikoer fra den (fare for kvelning!). Skal holdes på avstand fra dyr.
- Dette apparatet er ikke beregnet på å brukes av personer (herunder også barn) med reduserte fysiske, sensoriske eller mentale evner, eller med manglende erfaring og kunnskaper, med mindre bruken skjer under tilsyn, eller dersom personene er blitt instruert i bruken av apparatet av en person som er ansvarlig for sikkerheten. Barn bør holdes under tilsyn, for å sikre at de ikke leker med apparatet.
- Kun for det europeiske markedet:
Dette apparatet kan brukes av barn over 3 år og av personer med reduserte fysiske, sensoriske eller mentale evner eller mangel på erfaring og/eller kunnskaper, forutsatt at de blir overvåket eller instruert i sikker bruk av apparatet, og forutsatt at de har forstått risikoene som er forbundet med det. Barn må ikke leke med apparatet. Rengjøring og bruk/vedlikehold får ikke gjennomføres av barn, unntatt hvis de er under oppsyn.
- Utfør en visuell kontroll før bruk, slik at du er sikker på at apparatet, særlig strømkabelen og støpslet, er uten skader. Forviss deg om at varmestavens glassdel ikke har brudd eller sprekker.
- Før apparatet tas i bruk, må det senkes under vann minst til markeringen MIN. WATER LEVEL. Apparatet må aldri brukes ute av vannet.
- Etter frakobling fra nettet, må apparatet forbli i minst 30 minutter i vannet.
- Et varmt apparat må aldri legges på overflater som er varmeømfintlige!
- Reparasjoner skal kun utføres av EHEIM service.
- Apparatets strømkabel kan ikke skiftes ut. Ved skader på kabelen må apparatet kasseres.
- Du må bare utføre arbeider som er beskrevet i denne bruksanvisningen.
- Ikke utfør tekniske endringer på apparatet.
- Bruk kun originale reservedeler og tilbehør.



- Vi anbefaler at alle elektriske apparater for akvarium sikres med en nominell feilstrøm på maksimalt 30 mA via en jordfeilbryter.
- Du må prinsipielt koble alle apparatene i akvariet fra strømmettet når de ikke er i bruk, før du monterer eller demonterer deler og før alle arbeider med rengjøring og vedlikehold.
- Stikkontakt og støpsel må ikke utsettes for fuktighet og væte. Det er tvingende nødvendig å danne en "dryppsløyfe" med strømkabelen.
Dette hindrer at vann som ev. renner langs kabelen, kommer fram til stikkontakten og dermed forårsaker kortslutning.
- Apparatets tekniske data må stemme overens med strømmettets data. Du finner disse data på merkeplaten, emballasjen eller i denne bruksanvisningen.

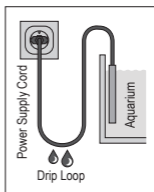

- Fare for forbrenning! Apparatet er svært varmt under og rett etter bruk. Kom aldri i berøring med varme deler eller varmesonen!

Komme i gang

Montering av varmeelementet (A)

1. Fjern transportsikringen (5).
2. Stikk sugerne (3) inn på sugeholderen (2).
3. Stikk sugeholderen inn på varmeelementet (ikke i området for varmesonen (4), kontrollampen (6) og status-LED (7)).
4. Fest apparatet under vannoverflaten, på innsiden av veggen i akvariet (B/C). Sørg for at minimum vannstand er for hånden.

i

- ▶ Varmeelementet må omspyles godt av vannet for å få en jevn oppvarming av vannet. Plasser derfor varmeelementet i et område med sterk strømning.
- ▶ Varmeelementet skal kun monteres i loddrett stilling.

Betjening

Krav til systemet

Mobil enhet med WLAN-kapasitet (smarttelefon, nettbrett, notebook osv.)

Opprette nettverk

1. Sett støpslet inn i stikkkontakten. Status-LED (7) lyser.

i

- Status-LED blinker hvitt: Nettverk søkes eller opprettes.
- Status-LED lyser blått: Nytt nettverk ble opprettet (mastermodus)

Koble til WLAN-nettverk

2. Åpne nettverksinnstillingene på den mobile enheten (smarttelefon, nettbrett, notebook osv.).
3. Koble den mobile enheten til WLAN-nettverket (SSID) **EHEIM heater XXXXXXXX**.
4. Tast inn sikkerhetskoden for nettverket (Key).

i

Du finner SSID og nettverkskoden på nettkabelens etikett. Alternativt kan du også skanne QR-kode 1 (se etiketten) for å koble opp forbindelsen.

Åpne nettsiden

5. Åpne nettleseren og tast inn følgende internettadresse:
<http://192.168.1.1>

i

Alternativt kan du også skanne QR-kode 2 (se etiketten) for å åpne programvaren i nettleseren.

Første konfigurasjon

6. Velg ønsket språk i språkvalget og følg instruksjonene for første konfigurasjon.

Kontrolllampens betydning (6)

- Kontrollampen lyser rødt: Varmeelementet varmer opp
- Kontrollampe av: Varmeelementet varmer ikke opp

Betydning til status-LED (7)

- Status-LED blinker hvitt: Nettverk søkes eller opprettes.
- Status-LED lyser blått: Varmeelementet er i mastermodus
- Status-LED lyser grønt: Varmeelementet er koblet til et annet EHEIMdigitalapparat

Reset

1. Trykk på den røde Reset-knappen (1) i ca. 8 – 10 sekunder, helt til status-LED (7) lyser med vekslende farger.

i

- Tilbakestillingen er fullført så snart status-LED lyser grønt. Varmeelementet oppretter nettverket på nytt.
- Sikkerhetskoden for nettverket (Key) og QR-kode 1 er ugyldige. Oppkobling mot nettverket er mulig uten sikkerhetskoden for nettverket (Key)

Før du tar ut varmeelementet



ADVARSEL! Fare for forbrenninger og brann på grunn av varme overflater.

- ▶ La apparatet avkjøles i vannet i minst 30 minutter før du tar det ut.

Hvis du i vanvare har tatt varmeelementet opp av vannet under bruk:

- ▶ Du må ikke under noen omstendighet senke varmeelementet ned i vann igjen.
- ▶ I ta i noen varme overflater.
- ▶ Trekk ut støpslet og la varmeelementet avkjøles i minst 1 time på et underlag som ikke er varmeømfintlig.

Termo-vernebryter

Som beskyttelse mot overopphetning og en hertil tilknyttet brannfare er varmeelementet utstyrt med termo-vernebryter. Ved utilsiktet drift ute av vannet eller ved en for lav vannstand kobles varmeelementet ut. Når det er blitt kaldt, kobles varmeelementet automatisk inn igjen.

Vedlikehold



FORSIKTIG! Materielle skader.

- ▶ Ikke bruk harde gjenstander eller aggressive rengjøringsmidler til rengjøringen.
- ▶ Apparatet er ikke egnet for rengjøring i oppvaskmaskin! Du må ikke rengjøre apparatet i oppvaskmaskin.

Rengjøring

1. Koble varmeelementet fra strømmettet.
2. La apparatet avkjøles i vannet i minst 30 minutter.
3. Ta apparatet ut av akvariet.
4. Rengjør varmeelementet under rennende vann.

Ta apparatet ut av drift og kassere det

Kassering



Overhold gjeldende lovfestede forskrifter når du skal sende apparatet inn til avfallsbehandling.

Informasjon om avfallsbehandling av elektrisk og elektronisk utstyr i Det europeiske fellesskap: Innenfor Det europeiske fellesskap regulerer nasjonale forskrifter på grunnlag av EU-direktiv 2012/19/EC og utbrukt elektrisk og elektronisk utstyr (WEEE) hvordan elektrisk drevne apparater skal avfallsbehandles. I henhold til dette er det ikke lenger tillatt å kaste apparatet i kommunalt avfall eller husholdningsavfall. Apparatet kan returneres gratis ved kommunale avfallmottak. Produktemballasjen kan resirkuleres. Kast dem på miljøvennlig måte og tilbakefør dem til gjenbruksstasjonen.

Reservedeler

4 stk. sugere art.nr. **7271100**, Sugerholder inkl. 2 sugere art.nr. **7443900**

Garanti: 3 år

Garantien dekker ikke skader på glass, feil behandling, eller hvis apparatet åpnes.

Käyttöohje (käännös)

Akvaarion wifi-lämmittimen thermocontrol+^e 150 – 400

Yleisiä käyttöohjeita

Tietoja Käyttöohjeen käyttöön



- ▶ Ennen kuin otat laitteen ensimmäisen kerran käyttöön, täytyy käyttöohje lukea ja ymmärtää täysin.
- ▶ Pidä käyttöohjetta tuotteen osana ja säilytä sitä hyvin ja saavutettavissa.
- ▶ Liitä tämä käyttöohje mukaan laitteen luovutuksessa kolmannelle osapuolelle.

Symboliselitys

Laitteella käytetään seuraavia symboleja.



Laitetta saa käyttää akvaariokäyttöön vain sisätiloissa.



Laitte kuuluu suojausluokkaan II.

IP68

Symboli viittaa siihen, että laite on suojattu jatkuvalta upotukselta.



Laitte on hyväksytty asianomaisten kansallisten määräysten ja direktiivien mukaan ja vastaa EU-normeja.

Tässä käyttöohjeessa käytetään seuraavia symboleja ja merkkisanoja.

**VAARA!**

Yleisestä vaaralähteestä aiheutuva vaara, joka voi johtaa vakavaan fyysiseen loukkaantumiseen tai kuolemaan.

**VAARA!**

Sähköiskun vaara, jonka seurauksena on mahdollinen vakava kehon vamma tai kuolema.

**VAROITUS!**

Varoitus mahdollisesta kehon vammasta tai terveydellisestä riskistä.

**VAROITUS!**

Varoitus kuumista pinnoista, jotka voivat aiheuttaa palovammoja.

**HUOMIO!**

Esinevahinkojen vaaraan liittyvä ohje.



Ohje hyödyllisten tietojen ja vinkkien kanssa.

Esityssopimus:



Viittaus kuvaan, tässä viittaus kuvaan A.



Sinua pyydetään toimimaan.

Käyttöalue

EHEIM thermocontrol[®] on akvaarioiden säätölämmitin. Lämpötila-alue on 20 – 32 °C ±0,5°C tai 68 – 90 °F ±1°F.

Laitte ja kaikki toimituslaajuuteen sisältyvät osat on tarkoitettu käyttöön yksityisellä alueella, ja sitä saa käyttää vain:

- akvaariotarkoituksiin
- sisätiloissa
- noudattamalla teknisiä tietoja

Laitteeseen pätevät seuraavat rajoitukset:



- älä käytä kaupallisiin tai teollisiin tarkoituksiin
- Syövyttäviä, helposti syttyviä, aggressiivisia tai räjähtäviä aineita, ruokaa ja juomavettä ei saa lämmittää
- veden lämpötila ei saa ylittää 35 °C lämpötilaa
- Älä koskaan käytä veden ulkopuolella

Turvallisuus

Tästä laitteesta voi tulla vaaroja henkilöille ja esinearvoille, jos laitetta käytetään asiaankuulumattomasti, tai ei käyttötarkoitusta vastaten, tai jos turvallisuusohjeita ei huomioida.

Turvallisuuttasi varten



- Laitteen pakkaus ja pienet osat eivät saa päästä lasten tai ihmisten käsiin, jotka eivät ole tietoisia teoistaan, koska se voi aiheuttaa vaaran (tukehtumisvaara!). Pidä kaukana eläimistä.
- Tätä laitetta ei ole tarkoitettu sellaisten henkilöiden (mukaan lukien lapset) käyttöön, joiden fyysiset, sensoriset tai henkiset kyvyt ovat heikentyneet tai joilla ei ole kokemusta tai tietoa, ellei heitä valvota tai heitä ole opastettu käyttämään laitetta heidän turvallisuudestaan vastaavalta henkilöltä. Lapsia on valvottava, jotta he eivät leiki laitteella.
- Vain Euroopan markkinoille:
Tätä laitetta voivat käyttää vähintään 3 vuoden ikäiset lapset sekä henkilöt, joilla on vähentyneitä fyysisiä, aistimuksellisia tai henkisiä kykyjä tai puute kokemuksesta ja/tai tietämyksestä, jos heitä valvotaan tai on koulutettu laitteen turvallisen käyttöön, ja he ovat ymmärtäneet siitä koituvat vaarat. Lapset eivät saa leikkiä laitteen kanssa. Lapset eivät saa suorittaa puhdistusta eikä käyttäjän huoltoa, vaikka heitä valvottaisiinkin.
- Suorita ennen käyttöä silmämääräinen tarkistus varmistaaksesi, että laite, erityisesti verkkoakaapeli ja pistoke, ovat vahingoittumattomia. Varmistu, että lämmityssauvan lasirunko ei osoita murtumia tai säröjä.
- Laite täytyy ennen käyttöönottoa upottaa vähintään merkinnän MIN. WATER LEVEL alapuolelle. Laitetta ei saa milloinkaan käyttää veden ulkopuolella.
- Verkosta erottamisen jälkeen laite täytyy jättää jäähtymään vedessä vähintään 30 minuutin ajaksi.
- Kuumaa laitetta ei saa koskaan laittaa lämpöherkille pinoille!
- Korjauksia saa suorittaa vain EHEIM-huoltopiste.
- Tämän laitteen verkkoakaapelia ei voida vaihtaa. Kaapelin vaurioituessa laite on romutettava.
- Suorita vain töitä, jotka on kuvattu tässä käyttöohjeessa.
- Älä milloinkaan tee laitteeseen teknisiä muutoksia.
- Käytä vain laitteen alkuperäisvaraosia ja varusteita.



- Suosittelemme kaikkien akvaarion sähkölaitteiden suojaamista vuotovirtasuojalaitteella, jonka suurin mitoitusvuotovirta on enintään 30 mA.
- Ennen osien asentamista ja purkamista erota aina kaikki akvaarioissa olevat laitteet sähköverkosta, jos niitä ei käytetä, ja ennen kaikkia puhdistus- ja huoltotöitä.
- Suojaa pistorasia ja verkkopistoke kosteudelta ja märkyydeltä. Muista ehdottomasti tehdä tippasilmukka virtajohtoa käyttäen.
Tämä estää mahdollisesti kaapelia pitkin juoksevan veden joutumisen pistorasiaan ja siten oikosulun aiheuttamisen.
- Laitteen sähkö tiedot täytyy täsmätä sähköverkon tietojen kanssa. Löydät nämä tiedot tyyppikilvestä, pakkauksesta tai tästä ohjeesta.

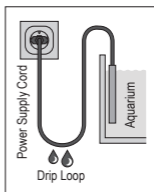

- Palamisvaara! Laite on erittäin kuuma käytön aikana ja välittömästi sen jälkeen. Älä milloinkaan kosketa kuumia osia tai lämmitysvyöhykettä!

Käyttöönotto

Lämmittimen asentaminen (B/A)

1. Poista kuljetusvarmistus ⑤.
2. Pistä imuri ③ imupitimelle ②.
3. Aseta imupidike lämmittimeen (ei lämmitysvyöhykkeen ④, merkkivalon ⑥ ja tila-LEDin ⑦ alueelle).
4. Kiinnitä laite veden pinnan alapuolelle akvaariosi sisäseinälle (B/C). Kiinnitä huomiota veden vähimmäistasoon.



- ▶ Jotta lämmitys olisi yhtenäistä, lämmittimen on oltava hyvin veden ympäröimä. Sijoita lämmitin siksi voimakkaan virtauksen alueelle.
- ▶ Asenna lämmitin vain pystysuoraan asentoon

Käyttö

Järjestelmävaatimus

WLAN-yhteensopiva päätelaite (älypuhelin, tabletti, muistikirja jne.)

Verkon luominen

1. Laita verkkopistoke pistorasiaan. Tila-LED ⑦ palaa.



- Tila-LED vilkkuu valkoisena: Verkkoa haetaan tai luodaan
- Tila-LED palaa sinisenä: Uusi verkko on luotu (pääkäyttö)

Yhdistä WiFi-verkkoon

2. Avaa päätelaitteen verkkoasetukset (älypuhelin, tabletti, muistikirja jne.).
3. Yhdistä päätelaite WLAN-verkkoon (SSID) **EHEIM heater XXXXXXXX**.
4. Kirjoita verkon suojausavain (Key).



SSID ja verkkoavain löytyvät virtajohdon tarrasta. Vaihtoehtoisesti voit myös skannata QR-koodin 1 (katso tarra) yhteyden muodostamiseksi.

Siirry verkkosivustolle

5. Avaa selain ja kirjoita seuraava verkko-osoite: <http://192.168.1.1>



Vaihtoehtoisesti voit myös skannata QR-koodin 2 (katso tarra) avataksesi ohjelmiston selaimessa.

Alkuasetukset

6. Valitse haluamasi kieli kielivalinnasta ja noudata alkuasetuksia koskevia ohjeita.

Merkkivalon merkitys ⑥

- Merkkivalo palaa punaisena: Lämmitin lämmittää
- Merkkivalo ei pala: Lämmitin ei lämmitä

Tila-LED-merkkivalon merkitys ⑦

- Tila-LED vilkkuu valkoisena: Verkkoa haetaan tai luodaan
- Tila-LED palaa sinisenä: Lämmitin on pääkäytössä
- Tila-LED palaa vihreänä: Lämmitin on kytketty toiseen EHEIMdigital-laitteeseen

Nollaa

1. Paina nollauspainike ⑫ n. 8 – 10 sekunnin ajan kunnes tila-LED ⑬ palaa vaihtaen väriä.



- Nollaus on päättynyt, kun tila-LED palaa vihreänä. Lämmitin muodostaa verkkoyhteyden uudelleen.
- Verkon suojausavain (Key) ja QR-koodi 1 ovat kelvottomat. Verkkoyhteyden muodostus on mahdollista ilman verkon suojausavainta (Key)

Ennen kuin irrotat lämmittimen



VAROITUS! Polttamisia ja palovaara kuumista pinnoista.

- ▶ Anna laitteen jäähtyä vähintään 30 minuuttia vedessä ennen kuin otat sen pois.

Jos olet vahingossa poistanut lämmittimen käytön aikana:

- ▶ Älä missään tapauksessa upota lämmitintä takaisin veteen.
- ▶ Älä missään tapauksessa tartu kuumiin pintoihin.
- ▶ Vedä verkkopistoke irti ja anna lämmittimen jäähtyä kuumankestävällä pinnalla vähintään 1 tunnin ajan.

Lämpösuojakatkaisin

Suojana ylikuumenemiselta ja siihen liittyvältä palovaaralta lämmitin on varustettu lämpösuojakatkaisimella. Lämmitin kytketään pois päältä, jos sitä käytetään vahingossa veden ulkopuolella tai jos vedenpinta on liian matala. Jäähtymisen jälkeen lämmitin kytkeytyy automaattisesti jälleen päälle.

Huolto



VARO! Aineellinen vahinko

- ▶ Älä käytä puhdistukseen mitään kovia esineitä tai syövyttäviä puhdistusaineita.
- ▶ Laite ei ole astiapesukoneen kestävä! Älä puhdista laitetta astiapesukoneessa.

Puhdistaminen

1. Erotta lämmitin sähköverkosta.
2. Anna laitteen jäähtyä vähintään 30 minuuttia vedessä.
3. Ota laite pois akvaariosta.
4. Puhdista lämmitin virtaavassa vedessä.

Käytöstä poistaminen ja hävittäminen

Hävittäminen



Huomioi laitteen hävittämisen tapauksessa kulloisetkin lailliset määräykset.

Tietoa sähkö- ja elektroniikkalaitteiden hävittämisestä Euroopan yhteisön alueella: Euroopan yhteisön sisällä sähkökäyttöisten laitteiden hävittämistä säädellään kansallisilla säädöksillä, jotka perustuvat EU-direktiiviin 2012/19/EU käytetyistä elektroniikkalaitteista (WEEE). Sen mukaisesti laitetta ei enää saa hävittää kunnallisen tai kotitalousjätteen mukana. Laite otetaan ilmaiseksi vastaan kunnallisissa keräyspisteissä ja kierrätyskeskuksissa. Tuotepakkaus muodostuu kierrätyskelpoisista materiaaleista. Hävitä nämä ympäristöystävällisesti ja toimita nämä uudelleenkäyttöön.

Varaosat

4 kpl imuria tuotenro **7271100**, imurinpidin mukaan lukien 2 imuria tuotenro **7443900**

Takuu: 3 vuotta

Ei kata lasivahinkoja, epäasiallista käsittelyä eikä laitteen avaamista.

Kullanım kılavuzu (Türkçe çevirisi)

Wifi bağlantılı akvaryum ısıtıcısı thermocontrol^e 150 – 400

Genel kullanıcı uyarıları

Kullanım kılavuzunun kullanımına ilişkin bilgiler



- ▶ Cihazı ilk kez işleme almadan önce kullanım kılavuzunun tamamen okunup anlaşılması gereklidir.
- ▶ Kullanım kılavuzunu ürünün bir parçası olarak görün ve kolay ulaşılabilecek bir yerde muhafaza edin.
- ▶ Cihazı başkasına devrederken bu kullanım kılavuzunu beraberinde verin.

Sembol açıklaması

Cihazda aşağıdaki semboller kullanılır.



Cihaz sadece akvaryum kullanım alanları için iç kısımlarda kullanılabilir.



Cihaz, koruma sınıfı II'ye sahiptir.

IP68

Bu sembol, cihazın sürekli dalmaya karşı korumalı olduğunu gösterir.



Cihaz ilgili ulusal talimat ve yönetmelikler uyarınca uygun bulunmuştur ve AB standartlarına uygundur.

Bu kullanım kılavuzunda aşağıdaki semboller ve sinyal kelimeler kullanılır.



TEHLİKE!

Ağır yaralanma veya ölüme sonuçlanabilecek genel bir tehlike kaynağı nedeniyle tehlike.



TEHLİKE!

Ağır yaralanma veya ölüme sonuçlanabilecek elektrik çarpması nedeniyle tehlike.



UYARI!

Olası bir yaralanmaya veya sağlık riskine karşı uyarı.



UYARI!

Sonucunda yanıkların oluşabileceği sıcak yüzeylere karşı uyarı.



DİKKAT!

Maddi hasar tehlikesine karşı uyarı.



Faydalı bilgi ve ipuçları içeren açıklama.

Görünüm düzeni:



Bir resim yönlendirmesi, burada resim A'ya yönlendirme.



Bir işlem yapmanız talep ediliyor.

Uygulama alanı

EHEIM thermocontrol^e, akvaryumlar için ayarlanabilir bir ısıtıcıdır. Sıcaklık aralığı 20 – 32°C ±0,5°C ya da 68 – 90°F ±1°F arasındadır.

Cihaz ve teslimat kapsamına dahil olan tüm parçalar hususi alanda kullanım için belirlenmiş olup yalnızca aşağıdakiler için kullanılabilir:

- akvaryum amaçlı
- İç kısımlarda
- Bu işlemler sırasında teknik verilere bağlı kalınmalıdır

Cihaz için aşağıdaki sınırlamalar geçerlidir:



- Ticari ve endüstriyel amaçlar için kullanılmamalıdır
- tahriş edici, kolay yanan, agresif veya patlayıcı maddeler, gıda ve içme suyu ısıtılmamalıdır
- su sıcaklığı 35°C'yi aşmamalıdır.
- hiçbir zaman su dışında işletmeyin

Güvenlik

Cihazın usulüne aykırı kullanılması veya amacına uygun bir şekilde kullanılmaması durumunda ya da güvenlik uyarılarının dikkate alınmaması halinde cihaz kişiler ve cisimler için tehlike arz edebilir.

Güvenliğiniz için



- Cihaz ambalajını ve küçük parçaları çocukların veya uygulama bilincinde olmayan kişilerin erişimine sunmayın, bundan dolayı tehlikeler oluşabilir (boğulma tehlikesi). Hayvanlardan uzak tutun.
- Bu cihaz, güvenliğinden sorumlu bir kişi tarafından cihazın kullanımı ile ilgili gözetim altında değilse veya ondan talimat almıyorsa, bedensel, duyuşal veya zihinsel yetenekleri azalmış veya deneyim ve bilgi eksikliği olan kişilerin (çocuklar dahil) kullanımı için tasarlanmamıştır. Çocuklar, cihazla oynamadıklarından emin olmak için gözetim altında tutulmalıdır.
- Sadece Avrupa pazarları içindir:
Bu cihaz, gözetilmeleri veya cihazın güvenli kullanımı konusunda bilgilendirilmiş ve bundan kaynaklanabilecek tehlikeleri anlamış olmaları durumunda 3 yaş üzerindeki çocuklar ve fiziksel, sensörük veya zihinsel becerileri ya da deneyim ve/veya bilgileri sınırlı olan kişiler tarafından kullanılabilir. Çocuklar cihaz ile oynamamalıdır. Temizlik ve kullanıcı bakımı, gözetim altında bulunmaları halinde çocuklar tarafından gerçekleştirilmemelidir.
- Kullanmaya başlamadan önce cihazın, özellikle elektrik kablosunun ve fişin hasarsız olduğundan emin olmak için bir gözle kontrol işlemi uygulayın. Isıtma çubuğunun cam gövdesinde kırık ya da çatlak olmadığından emin olun.
- Cihaz işleme alınmadan önce en az MIN. WATER LEVEL (MIN. SU SEVİYESİ) işaretine kadar suya daldırılmalıdır. Cihaz kesinlikle suyun dışında çalıştırılmamalıdır.
- Cihaz, elektrik şebekesinden ayrıldıktan sonra soğumak için en az 30 dakika suda kalmalıdır.
- Sıcak bir cihaz kesinlikle ısıya karşı hassas yüzeylere konmamalıdır!
- Tamir işleri yalnızca bir EHEIM servis noktası tarafından yapılabilir.
- Bu cihazın elektrik kablosu değiştirilemez. Kablonun hasar görmesi durumunda cihaz hurdaya ayrılmalıdır.
- Yalnızca bu kılavuzda tarif edilen çalışmaları uygulayın.
- Cihazda asla teknik değişiklikler yapmayın.
- Cihaz için yalnızca orijinal yedek parçalar ve aksesuarlar kullanın.



- Elektrikli tüm akvaryum cihazlarını 30 mA'lık kaçak akımlı bir hatalı akım koruma tertibatı ile emniyete alınmasını tavsiye ediyoruz.
- Genel olarak akvaryumdaki cihazları, kullanılmadıklarında, parçaları takıp sökerek ve tüm temizlik ve bakım çalışmalarından önce fişinden çekin.
- Prizi ve elektrik fişini neme ve ıslaklığa karşı koruyun. Elektrik kablosu ile mutlaka bir damlama döngüsü oluşturun.
Bu, kablo boyunca akan suyun prize ulaşip kısa devreye neden olmasını önler.
- Cihazın elektrik verileri akım şebekesinin verilerine uygun olmalıdır. Bu veriler tip levhasında, ambalajda ve bu kılavuzda yer almaktadır.

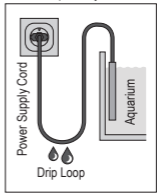

- Yanma tehlikesi! Cihaz işletim sırasında ve doğrudan sonrasında çok sıcak olur. Sıcak parçalara ya da ısıtma bölgesine kesinlikle dokunmayın!

İşletime alma

Isıtıcının montajı (⊗A)

1. Taşıma emniyetini ⑤ çıkarın.
2. Emicileri ③ emme ağzına ② takın.
3. Emme ağzını ısıtıcıya takın (ısıtma bölgesi ④, kontrol lambası ⑥ ve durum LED'i ⑦ alanına değil).
4. Cihazı su seviyesinin altında, akvaryumunuzun iç duvarına sabitleyin (⊗B/C). Asgari su seviyesine dikkat edin.

i

- ▶ Suyun eşit ısınması için ısıtıcı iyice yıkanmalıdır. Bu yüzden ısıtıcıyı akımın güçlü olduğu bir alana yerleştirin.
- ▶ Isıtıcıyı sadece dikey konumda monte edin.

Kullanım

Sistem koşulu

WLAN uyumlu nihai cihaz (akıllı telefon, tablet, dizüstü bilgisayar vs.)

Ağ oluşturma

1. Elektrik fişini prize takın. Durum LED'i ⑦ yanar.

i

- Durum LED'i beyaz renkte yanıp sönüyorsa: Ağ aranıyor veya oluşturuluyor
- Durum LED'i mavi renkte yanıyor: Yeni bir ağ oluşturuldu (ana işletim)

WLAN ağı ile bağlantı kurulumu

2. Nihai cihazınızın ağ ayarlarını açın (akıllı telefon, tablet, dizüstü bilgisayar vs.).
3. Nihai cihazı WLAN ağı (SSID) ile bağlayın **EHEIM heater XXXXXXXX**.
4. Ağ güvenlik anahtarını (Key) girin.

i

SSID ve ağ anahtarı bilgisini elektrik kablosunun etiketinde bulabilirsiniz. Bağlantı kurulumu için alternatif olarak QR kodu 1'i de (bkz. etiket) okutabilirsiniz.

Web sitesinin açılması

5. Web tarayıcınızı açıp şu web adresini girin: <http://192.168.1.1>

i

Yazılımı tarayıcıda açmak için alternatif olarak QR kodu 2'yi de (bkz. etiket) okutabilirsiniz.

İlk konfigürasyon

6. Dil seçim alanından istediğiniz dili seçerek, ilk konfigürasyona yönelik talimatlara uyun.

Kontrol lambasının ⑥ anlamı

- Kontrol lambası kırmızı renkte yanıyor: Isıtıcı ısıtıyor
- Kontrol lambası kapalıysa: Isıtıcı ısıtmıyor

Durum LED'inin ⑦ anlamı

- Durum LED'i beyaz renkte yanıp sönüyorsa: Ağ aranıyor veya oluşturuluyor
- Durum LED'i mavi renkte yanıyor: Isıtıcı ana işletim modunda
- Durum LED'i yeşil renkte yanıyor: Isıtıcı başka bir EHEIMdigital cihazına bağlandı

Sıfırlama

1. Durum LED'i ⑦ renk değişiminde yanana kadar kırmızı sıfırlama düğmesine ① yakl. 8 – 10 saniye dokununuz.

i

- Durum LED'i yeşil renkte yandığında sıfırlama tamamlanmıştır. Isıtıcı ağı yeniden oluşturuyor.
- Ağ güvenlik anahtarı (Key) ve QR kodu 1 geçersizdir. Ağa olan bağlantı, ağ güvenlik şifresi Ağ güvenlik ağı emniyet anahtarı (Key) olmadan bağlantı kurulamıyor

Isıtıcıyı çıkarmadan önce yapmanız gerekenler



UYARI! Sıcak yüzeyler nedeniyle yanmalar ve yangın tehlikesi

- ▶ Çıkarmadan önce cihazın en az 30 dakika suda soğumasını bekleyin.

Isıtıcıyı işletim sırasında yanlışlıkla çıkardıysanız:

- ▶ Isıtıcıyı kesinlikle tekrar suya daldırmayın.
- ▶ Kesinlikle sıcak yüzeylere dokunmayın.
- ▶ Elektrik fişini çekip ısıtıcıyı, ısıya karşı duyarsız bir altlıkta en az 1 saat soğumaya bırakın.

Termik koruma şalteri

Aşırı ısınmaya ve buna bağlı yangın tehlikesine karşı koruma olarak ısıtıcı bir termik koruma şalteri ile donatılmıştır. Isıtıcı, kazara suyun dışındaki bir işletim durumunda ya da su seviyesi çok düşükse kapatılır. Isıtıcı soğuduktan sonra otomatik olarak tekrar açılır.

Bakım



DİKKAT! Maddi hasar.

- ▶ Temizlik için sert nesnelere veya agresif temizlik maddeleri kullanmayın.
- ▶ Cihaz bulaşık makinesinde yıkanmaya uygun değildir! Cihazı bulaşık makinesinde temizlemeyin.

Temizlik

1. Isıtıcıyı elektrik şebekesinden ayırın.
2. Cihazın en az 30 dakika suda soğumasını bekleyin.
3. Cihazı akvaryumdan çıkarın.
4. Isıtıcıyı çeşme altına tutarak temizleyin.

Devre dışı bırakma ve tasfiye

Tasfiye



Cihazın tasfiye edilmesi gerektiğinde ilgili yasal talimatları dikkate alın.

Avrupa Birliği dahilinde elektrikli ve elektronik cihazların tasfiyesine yönelik bilgi: Avrupa Birliği dahilinde elektrik ile çalışan cihazlar için tasfiye işlemi, eski elektronik cihazlara (WEEE) yönelik 2012/19/AB sayılı AT yönetmeliği temeline dayanan ulusal yönetmelikler tarafından bildirilmiştir. Buna göre cihaz belediye veya ev çöplü ile birlikte tasfiye edilmemelidir. Cihaz belediye toplama noktalarında veya geri dönüşüm yerlerinde ücretsiz olarak kabul edilmektedir. Ürün ambalajı geri dönüştürülebilir malzemelerden oluşmaktadır. Ambalajı çevreye uygun olarak tasfiye edin ve bir geri dönüşüm noktasına teslim edin.

Yedek parçalar

4 adet emici ürün no. **7271100**, 2 emici dahil emme ağız ürün no. **7443900**

Garanti: 3 yıl

Cam hasarları, tekniğine uygunsuz işlem ve cihazın açılması durumunda garanti söz konusu değildir.

Instrukcja obsługi (tłumaczenie)

Grzałka wifi do akwarium thermocontrol+^e 150 – 400

Ogólne wskazówki dla użytkownika

Informacje dotyczące korzystania z instrukcji obsługi



- ▶ Przed pierwszym uruchomieniem urządzenia należy ze zrozumieniem przeczytać całą instrukcję obsługi.
- ▶ Instrukcję obsługi należy traktować jako część produktu i starannie przechowywać ją w dobrze dostępnym miejscu.
- ▶ Dołączyć niniejszą instrukcję obsługi przy przekazaniu urządzenia osobie trzeciej.

Objaśnienie symboli

Na urządzeniu zastosowano poniższe symbole.



Urządzenie może być używane tylko w pomieszczeniach zamkniętych, do użytku akwarystycznego.



Urządzenie ma klasę ochronności II.

IP68

Symbol informuje, że urządzenie jest odporne na ciągłe zanurzenie.



Urządzenie ma atesty zgodne z przepisami i dyrektywami obowiązującymi w danym kraju i spełnia normy UE.

W niniejszej instrukcji obsługi stosuje się poniższe symbole i hasła ostrzegawcze.



NIEBEZPIECZEŃSTWO!

Niebezpieczeństwo ze strony ogólnego źródła zagrożenia mogące doprowadzić do poważnych obrażeń ciała lub śmierci.



NIEBEZPIECZEŃSTWO!

Niebezpieczeństwo porażenia przez prąd elektryczny mogące doprowadzić do poważnych obrażeń ciała lub śmierci.



OSTRZEŻENIE!

Ostrzeżenie przed możliwością doznania obrażeń ciała lub zagrożeniem dla zdrowia.



OSTRZEŻENIE!

Ostrzeżenie przed gorącymi powierzchniami, które mogą spowodować oparzenia.



OSTROŻNIE!

Informacja dotycząca niebezpieczeństwa powstania szkód materialnych.



Wskazówka zawierająca przydatne informacje i rady.

Konwencja prezentacji:



Odnosnik do rysunku, tutaj odnośnik do rysunku A.



Wezwanie do podjęcia działania.

Zakres zastosowania

EHEIM thermocontrol[®] to grzałka z regulatorem temperatury przeznaczona do akwariów. Zakres temperatur wynosi 20–32°C ±0,5°C lub 68–90°F ±1°F.

Urządzenie i wszystkie zawarte w zakresie dostawy części są przeznaczone do użytku prywatnego i wolno wykorzystywać je wyłącznie:

- do celów akwarystycznych,
- w pomieszczeniach zamkniętych,
- przy przestrzeganiu danych technicznych.

Eksploatacja urządzenia objęta jest następującymi ograniczeniami:



- nie może ono służyć do celów zarobkowych ani przemysłowych,
- nie wolno podgrzewać substancji żrących, łatwopalnych, agresywnych lub wybuchowych, środków spożywczych i wody pitnej,
- temperatura wody nie może przekraczać 35°C,
- nigdy nie wolno eksploatować go poza wodą.

Bezpieczeństwo

Niniejsze urządzenie może stanowić zagrożenie dla osób i rzeczy, jeśli będzie użytkowane nieprawidłowo lub niezgodnie z przeznaczeniem bądź jeśli wskazówki dotyczące bezpieczeństwa nie będą przestrzegane.

Zasady bezpieczeństwa



- Opakowanie urządzenia i drobne części nie mogą dostać się w ręce dzieci lub osób, które nie są świadome konsekwencji swoich działań (niebezpieczeństwo zadławienia!). Trzymać z dala od zwierząt.
- To urządzenie nie jest przeznaczone do użytku przez osoby (w tym dzieci) o ograniczonych zdolnościach fizycznych, sensorycznych lub umysłowych bądź nieposiadające doświadczenia i wiedzy, chyba że znajdują się one pod nadzorem lub otrzymały instruktaż dotyczący korzystania z urządzenia od osoby, która jest odpowiedzialna za ich bezpieczeństwo. Dzieci należy pilnować, aby mieć pewność, że nie wykorzystują urządzenia do zabawy.
- Tylko na rynki europejskie:
Niniejsze urządzenie może być używane przez dzieci w wieku powyżej 3 lat oraz osoby o ograniczonych zdolnościach fizycznych, sensorycznych lub umysłowych oraz wykazujące brak doświadczenia i/lub wiedzy pod warunkiem, że dzieci/osoby te będą nadzorowane lub zostaną pouczone w zakresie bezpiecznego użytkowania urządzenia oraz zrozumieją wynikające z tego zagrożenia. Dzieci nie mogą bawić się urządzeniem. Czyszczenie oraz konserwacja, leżące w gestii użytkownika, nie mogą być przeprowadzane przez dzieci, chyba że pod nadzorem osoby dorosłej.
- Przed rozpoczęciem użytkowania przeprowadzić kontrolę wzrokową, aby upewnić się, że urządzenie, a zwłaszcza kabel zasilający i wtyczka, nie są uszkodzone. Należy upewnić się, że na elemencie szklanym pręta grzejnego nie występują pęknięcia.
- Przed uruchomieniem urządzenie musi być zanurzone pod wodą co najmniej do oznaczenia MIN. WATER LEVEL do zanurzenia pod wodą. Nigdy nie wolno eksploatować urządzenia poza wodą.
- Po odłączeniu od sieci urządzenie musi pozostać w wodzie do schłodzenia przez co najmniej 30 minut.
- Gorącego urządzenia nie wolno kłaść na powierzchniach nieodpornych na wysokie temperatury!
- Naprawy mogą być wykonywane wyłącznie przez serwis EHEIM.
- Nie wolno wymieniać kabla zasilającego tego urządzenia. W przypadku uszkodzenia kabla urządzenie należy zezłomować.
- Wykonywać wyłącznie prace opisane w niniejszej instrukcji.
- Nigdy nie dokonywać zmian technicznych urządzenia.
- Stosować wyłącznie oryginalne części zamienne i akcesoria przeznaczone do tego urządzenia.



- Rekomendujemy zabezpieczenie wszystkich elektrycznych urządzeń akwariowych przez wyłącznik różnicowo-prądowy ze znamionowym prądem uszkodzeniowym maksymalnie 30 mA.
- Zasadniczo należy odłączać od sieci elektrycznej wszystkie urządzenia znajdujące się w akwarium w następujących sytuacjach: gdy nie są one używane, przed ich zamontowaniem lub wymontowaniem oraz przed wszystkimi pracami związanymi z czyszczeniem lub konserwacją.
- Chronić gniazdo wtykowe i wtyk sieciowy przed wilgocią i zamoczeniem. Utworzyć pętlę zabezpieczającą na kablu zasilającym. Uniemożliwi ona dostawanie się wody ewentualnie płynącej wzdłuż kabla do gniazdka, co mogłoby spowodować zwarcie.
- Parametry elektryczne urządzenia muszą być zgodne z parametrami sieci elektrycznej. Parametry te można znaleźć na tabliczce znamionowej, opakowaniu lub w niniejszej instrukcji.

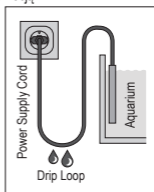



- Niebezpieczeństwo oparzenia! Podczas użytkowania i bezpośrednio po użytkowaniu urządzenie jest bardzo gorące. Nigdy nie należy dotykać gorących części ani strefy grzewczej!

Uruchamianie

Montaż grzałki (B/A)

1. Usunąć zabezpieczenie transportowe ⑤.
2. Zamontować przyssawki ③ na uchwycie przyssawkowym ②.
3. Zamontować uchwyt przyssawkowy na grzałce (nie w obszarze strefy grzewczej ④, lampki kontrolnej ⑥ i diody LED stanu ⑦).
4. Zamocować urządzenie pod powierzchnią wody na ścianie wewnętrznej akwarium (B/C). Zwrócić uwagę na minimalny poziom wody.

i

- ▶ Do równomiernego ogrzewania wody konieczne jest, aby grzałka była opłukiwana wodą. Dlatego należy umieścić grzałkę w obszarze z silnym przepływem.
- ▶ Grzałkę należy montować tylko w pozycji pionowej.

Obsługa

Wymagania systemowe

Urządzenie końcowe z obsługą WLAN (smartfon, tablet, notebook, itp.)

Tworzenie sieci

1. Podłączyć wtyk sieciowy do gniazda sieciowego. Świeci się dioda LED stanu ⑦.

i

- Dioda LED stanu miga na biało: Sieć jest wyszukiwana lub tworzona
- Dioda LED stanu świeci na niebiesko: Została utworzona nowa sieć (tryb master)

Połączenie z siecią WLAN

2. Otworzyć ustawienia sieciowe urządzenia końcowego (smartfona, tabletu, notebooka itp.).
3. Połączyć urządzenie końcowe z siecią WLAN (SSID) **EHEIM heater XXXXXXXX**.
4. Wprowadzić klucz zabezpieczenia sieci (Key).

i

Identyfikator SSID i klucz sieciowy można znaleźć na etykiecie na kablu zasilającym. Alternatywnie można również zeskanować kod QR 1 (patrz etykieta), aby nawiązać połączenie.

Uruchomienie strony internetowej

5. Otworzyć przeglądarkę internetową i wpisać następujący adres internetowy: **http://192.168.1.1**

i

Można również zeskanować kod QR 2 (patrz etykieta), aby otworzyć oprogramowanie w przeglądarce.

Pierwsza konfiguracja

6. Wybrać żądany język z listy języków do wyboru i postępować zgodnie z instrukcjami dotyczącymi pierwszej konfiguracji.

Znaczenie lampek kontrolnych ⑥

- Lampka kontrolna świeci się na czerwono: Grzałka grzeje
- Lampka kontrolna jest zgaszona: Grzałka nie grzeje

Znaczenie diody LED stanu ⑦

- Dioda LED stanu miga na biało: sieć jest wyszukiwana lub tworzona
- Dioda LED stanu świeci na niebiesko: grzałka jest w trybie master
- Dioda LED stanu świeci na zielono: grzałka jest połączona z innym urządzeniem cyfrowym EHEIM

Reset

1. Naciskać czerwony przycisk resetu ① przez ok. 8–10 sekund, aż dioda LED stanu ⑦ będzie się świecić na przemian kolorami.



- Reset jest zakończony, kiedy dioda LED stanu świeci na zielono. Grzałka ponownie tworzy sieć.
- Klucz bezpieczeństwa sieci (Key) i kod QR 1 są nieważne. Połączenie z siecią jest możliwe bez klucza bezpieczeństwa sieci (Key)

Przed wyjęciem grzałki



OSTRZEŻENIE! Oparzenia i niebezpieczeństwo pożaru powodowane przez gorące powierzchnie.

- ▶ Schładzać urządzenie co najmniej przez 30 minut w wodzie przed jego wyjęciem.

W razie przypadkowego wyjęcia grzałki podczas pracy:

- ▶ W żadnym wypadku nie zanurzać grzałki ponownie w wodzie.
- ▶ W żadnym wypadku nie dotykać gorących powierzchni.
- ▶ Wyjąć wtyczkę sieciową i położyć grzałkę do ostygnięcia na powierzchni odpornej na wysokie temperatury na co najmniej 1 godzinę.

Termiczny przełącznik ochronny

Grzałka jest wyposażona w termiczny przełącznik ochronny, który zabezpiecza przed przegrzaniem i powiązaniem z nim zagrożeniem pożarowym. W razie omyłkowego uruchomienia poza wodą lub przy zbyt niskim poziomie wody grzałka jest wyłączana. Po schłodzeniu grzałka automatycznie włącza się ponownie.

Konserwacja



OSTROŻNIE! Szkody materialne.

- ▶ Do czyszczenia nie stosować żadnych twardych przedmiotów ani agresywnych środków czyszczących.
- ▶ Urządzenie nie nadaje się do mycia w zmywarce! Nie myć urządzenia w zmywarce.

Czyszczenie

1. Odłączyć grzałkę od zasilania.
2. Pozostawić urządzenie do ostygnięcia w wodzie na co najmniej 30 minut.
3. Wyjąć urządzenie z akwarium.
4. Wyczyścić grzałkę pod bieżącą wodą.

Zakończenie użytkowania i utylizacja

Utylizacja



Podczas utylizacji urządzenia należy przestrzegać obowiązujących przepisów prawnych.

Informacja dotycząca utylizacji urządzeń elektrycznych i elektronicznych we Wspólnocie Europejskiej: Na terenie Wspólnoty Europejskiej obowiązują przepisy krajowe dotyczące utylizacji urządzeń zasilanych elektrycznie, które oparte są na dyrektywie UE 2012/19/WE w sprawie zużytego sprzętu elektrycznego i elektronicznego (WEEE). Zgodnie z nimi niniejszego urządzenia nie wolno wyrzucać do odpadów komunalnych ani domowych. Urządzenie jest bezpłatnie odbierane w komunalnych punktach zbiórki lub przez zakłady utylizacji odpadów. Opakowanie produktu składa się z materiałów, które można poddać recyklingowi. Materiały te należy zutylizować w ekologiczny sposób i oddać do ponownego przetworzenia.

Części zamienne

4 przyssawki nr art. 7271100, uchwyt przyssawkowy z 2 przyssawkami nr art. 7443900

Gwarancja: 3 lata

Nie obejmuje uszkodzenia części szklanej, niewłaściwej obsługi i otwierania urządzenia.

Návod k obsluze (překlad) Akvarijní WiFi topítka thermocontrol+^e 150 – 400

Obecné pokyny pro uživatele

Informace k použití návodu



- ▶ Před prvním uvedením do provozu musíte přečíst celý návod k obsluze a musíte mu porozumět.
- ▶ Považujte návod k obsluze za součást výrobku a dobře jej uchovejte v dosahu.
- ▶ Při předání zařízení třetím osobám předejte s přístrojem i tento návod k obsluze.

Vysvětlení symbolů

Následující symboly jsou použity na přístroji.



Zařízení se smí používat pouze v interiérech a pro akvaristické účely.



Přístroj má třídu ochrany II.

IP68

Symbol upozorňuje na to, že přístroj je chráněn proti trvalému ponoření.



Přístroj je schválen podle příslušných národních předpisů a směrnic a odpovídá normám EU.

Následující symboly a klíčová slova jsou použita v tomto návodu k obsluze.



NEBEZPEČÍ!

Nebezpečí způsobené obecnými zdroji nebezpečí může mít za následek těžké zranění nebo smrt.



NEBEZPEČÍ!

Nebezpečí úrazu elektrickým proudem, které může mít za následek těžké zranění nebo smrt.



VAROVÁNÍ!

Varování před možným zraněním nebo zdravotním rizikem.



VAROVÁNÍ!

Varování před horkými povrchy s nebezpečím popálení.



POZOR!

Upozornění na nebezpečí vzniku věcných škod.



Pokyn s užitečnými informacemi a tipy.

Konvence zobrazení:

☞ **A** Odkaz na vyobrazení, zde odkaz na vyobrazení A.

▶ Výzva k provedení činnosti.

Oblast použití

EHEIM thermocontrol^e je regulovatelné topítka pro akvária. Teplotní rozsah činí 20 – 32°C ±0,5°C, resp. 68 – 90°F, ±1°F.

Přístroj a všechny části, které jsou součástí dodání, jsou určeny pro soukromé využití a smí se používat výhradně:

- pro akvaristické účely
- v interiérech
- při dodržení technických údajů

Pro přístroj platí následující omezení:



- nepoužívejte jej pro komerční nebo průmyslové účely
- nesmí se ohřívat leptavé, lehce zápalné, agresivní nebo výbušné látky, potraviny a pitná voda
- teplota vody nesmí překročit 35°C
- nikdy nepoužívejte mimo vodu

Bezpečnost

Pokud se přístroj používá neodborně, případně v rozporu s účelem použití, nebo jsou zanedbány bezpečnostní pokyny, může přístroj představovat riziko poškození života a zdraví i riziko věcných škod.

Pro Vaši bezpečnost



- Obal zařízení a malé díly se nesmí dostat do rukou dětí ani osob, které si nejsou vědomy svých činů, protože tyto předměty mohou být zdrojem nebezpečí (Nebezpečí udušení!). Uchovávejte mimo dosah zvířat.
- Tento přístroj není určen pro použití osobami (včetně dětí) se sníženými tělesnými, sensorickými, nebo duševními schopnostmi a s nedostatečnými znalostmi a zkušenostmi. Takové osoby smějí přístroj používat pouze pod dohledem nebo po obdržení instrukce o použití přístroje od osoby, která je odpovědná za jejich bezpečnost. Děti musí být pod dozorem, aby se zajistilo, že si s přístrojem nebudou hrát.
- Pouze pro evropský trh:
Tento přístroj smějí používat děti od 3 let a osoby se sníženými fyzickými, sensorickými nebo mentálními schopnostmi nebo s nedostatkem zkušeností a/nebo znalostí pouze pod dozorem, nebo po poučení o bezpečném použití přístroje, a poté, co porozuměly nebezpečím, která z jeho použití plynou. Nenechávejte děti, aby si s přístrojem hrály. Čištění a údržbu nesmí provádět děti bez dozoru.
- Před použitím proveďte vizuální kontrolu a ujistěte se, že přístroj, a zejména síťový kabel a zástrčka, nejsou poškozeny. Ujistěte se, že skleněná část topné tyče nevykazuje žádné trhliny ani praskliny.
- Přístroj se musí před uvedením do provozu ponořit minimálně po značku MIN. WATER LEVEL do vody. Přístroj se nesmí nikdy používat mimo vodu.
- Po odpojení ze sítě musí přístroj zůstat ve vodě minimálně 30 minut, aby vychladl.
- Horký přístroj nikdy neodkládejte na plochy, které nejsou odolné vůči teplu!
- Opravy smí provádět výhradně autorizovaný servis EHEIM.
- Síťový kabel tohoto přístroje není možné nahradit. Při poškození kabelu se přístroj musí vyřadit k likvidaci.
- Provádějte pouze takové práce, které jsou popsány v tomto návodu k použití.
- Nikdy neprovádějte technické změny na zařízení.
- Používejte pouze originální náhradní díly a příslušenství k přístroji.



- Doporučujeme jistit všechna elektrická akvarijní zařízení proudovým chráničem se jmenovitým reziduálním proudem maximálně 30 mA.
- V zásadě odpojujte všechny přístroje v akváriu od elektrické sítě, pokud se nepoužívají, před jejich demontáží nebo montáží a před každým čištěním a údržbovými pracemi.
- Chraňte zásuvku a síťovou zástrčku před mokrem a vlhkostí. Vytvořte ze síťového kabelu smyčku na odkapávání. Ta zabraňuje, aby se voda, která by případně stékala po kabelu, dostala do zásuvky a způsobila zkrat.
- Elektrické údaje přístroje se musí shodovat s údaji elektrické sítě. Tyto údaje naleznete na typovém štítku, obalu nebo v tomto návodu.

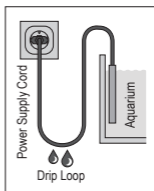

- Nebezpečí popálení! Přístroj je během a přímo po provozu velmi horký. Nikdy se nedotýkejte horkých částí, případně topné části!

Uvedení do provozu

Montáž topítka (B/A)

1. Odstraňte přepravní pojistku ⑤.
2. Zasuňte přísavky ③ do přísavného držáku ②.
3. Přísavný držák nasuňte na topítko (mimo topnou zónu ④, kontrolku ⑥ a LED diodu stavu ⑦).
4. Přepevněte přístroj pod vodní hladinu na vnitřní stranu Vašeho akvária (B/C). Zohledněte přitom minimální stav vody.

i

- ▶ Aby byla voda rovnoměrně ohřívána, musí být topítko dobře obtékáno vodou. Proto umístěte topítko v oblasti se silným prouděním.
- ▶ Přístroj upevňujte pouze ve svislé pozici.

Obsluha

Systémové předpoklady

Koncový přístroj schopný připojit se k síti WLAN (smartphone, tablet, notebook atd.).

Vytvoření sítě

1. Síťovou zástrčku zasuňte do zásuvky. LED dioda stavu ⑦ svítí.

i

- LED dioda stavu bliká bíle: Síť je hledána, příp. vytvářena
- LED dioda stavu svítí modře: Byla vytvořena nová síť (provoz master)

Spojení se sítí WLAN

2. Otevřete síťová nastavení Vašeho koncového přístroje (smartphone, tablet, notebook atd.).
3. Spojte koncový přístroj se sítí WLAN (SSID)
EHEIM heater XXXXXXXX.
4. Zadejte bezpečnostní klíč sítě (key).

i

Údaj SSID a síťový klíč najdete na štítku na síťovém kabelu. Případně můžete také pro vytvoření spojení naskenovat QR kód 1 (viz štítek).

Otevření webové stránky

5. Otevřete webový prohlížeč a zadejte následující webovou adresu: **http://192.168.1.1**

i

Případně můžete také naskenovat QR kód 2 (viz štítek), aby se software otevřel v prohlížeči.

První konfigurace

6. Zvolte požadovaný jazyk z výběru jazyků a sledujte pokyny pro první konfiguraci.

Význam kontrolky ⑥

- Kontrolka svítí červeně: Topítko hřeje
- Kontrolka je zhasnutá: Topítko nehřeje

Význam LED diody stavu ⑦

- LED dioda stavu bliká bíle: Síť je hledána, příp. vytvářena
- LED dioda stavu svítí modře: Topítko je v provozu master
- LED dioda stavu svítí zeleně: Topítko je spojeno s jiným zařízením EHEIMdigital

Reset

1. Stiskněte resetovací tlačítko ① na dobu cca 8–10 sekund, dokud LED dioda stavu ⑦ nezmění barvu.

i

- Reset je dokončen, jakmile se LED dioda stavu rozsvítí zeleně. Topné těleso znovu vytvoří síť.
- Bezpečnostní klíč sítě (Key) a QR kód 1 jsou neplatné. Připojení k síti je možné bez bezpečnostního klíče sítě (Key)

Před vyjmutím topítka



VAROVÁNÍ! Nebezpečí popálenin a požáru způsobené horkými povrchy.

- ▶ Nechte přístroj minimálně 30 minut chladnout ve vodě, než jej vyjmete.

Pokud omylem vyjmete topítko během provozu:

- ▶ V žádném případě topítko znovu neponořte do vody.
- ▶ V žádném případě nesahejte na horké povrchy.
- ▶ Vytáhněte síťovou zástrčku a nechte topítko na žáruvzdorné podložce minimálně 1 hodinu chladnout.

Ochranný tepelný spínač

Pro ochranu před přehřátím a s tím spojeným nebezpečím požáru je topítko vybaveno ochranným tepelným spínačem. Při neúmyslném provozu mimo vodu, příp. při nízkém stavu vody se topítko vypne. Po ochlazení se topítko znovu automaticky zapne.

Údržba



POZOR! Nebezpečí věcných škod.

- ▶ K čištění nepoužívejte žádné tvrdé předměty nebo agresivní čisticí prostředky.
- ▶ Příklad není určen do myček nádobí! Nečistěte přístroj v myčce.

Čištění

1. Odpojte topítko od elektrické sítě.
2. Nechte přístroj minimálně 30 minut chladnout ve vodě.
3. Vyměňte přístroj z akvária.
4. Vyčistěte topítko pod tekoucí vodou.

Vyřazení z provozu a likvidace

Likvidace



V případě likvidace přístroje dbejte na příslušná zákonná ustanovení. Informace o likvidaci elektrických a elektronických přístrojů v ES: V rámci Evropského společenství se likvidace přístrojů s elektrickým pohonem řídí národními ustanoveními, která jsou založena na směrnici EU 2012/19/EU o použitých elektronických přístrojích (WEEE). Podle tohoto ustanovení nesmíte přístroj likvidovat spolu s komunálním nebo domovním odpadem. Přístroj zdarma odevzdejte do komunální sběrné odpadů nebo do sběrného dvora. Balení produktu se skládá z recyklovatelných materiálů. Likvidujte je ekologicky a recyklujte je.

Náhradní díly

4 kusy přísavek č. výt. **7271100**, přísavný držák vč. 2 přísavky č. výt. **7443900**

Záruka: 3 roky

Nevztahuje se na poškození skla, neodborné zacházení a otevírání přístroje.

Návod na obsluhu (preklad)

Wifi ohrievač thermocontrol+^e 150 – 400 pre akváriá

Všeobecné upozornenia pre používateľa

Informácie týkajúce sa používania návodu na obsluhu



- ▶ Skôr ako uvediete prístroj prvý raz do prevádzky, si musíte prečítať celý návod na obsluhu a porozumieť jeho obsahu.
- ▶ Návod na obsluhu považujte za súčasť výrobku a uschovajte ho na bezpečnom mieste a v dosahu.
- ▶ Pri odovzdaní tohto prístroja tretím osobám priložte tento návod na obsluhu.

Vysvetlenie symbolov

Na prístroji sa používajú nasledovné symboly.



Prístroj sa smie používať iba vo vnútorných priestoroch na akvaristické účely.



Prístroj má triedu ochrany II.

IP68

Symbol upozorňuje na to, že prístroj je chránený pred trvalým ponorením.



Prístroj je schválený podľa príslušných národných predpisov a smerníc a zodpovedá normám EU.

V tomto návode na obsluhu sa používajú nasledujúce symboly a signálne slová.



NEBEZPEČENSTVO!

Nebezpečenstvo v dôsledku všeobecného zdroja ohrozenia s možným následkom vážneho poranenia alebo smrti.



NEBEZPEČENSTVO!

Nebezpečenstvo úrazu elektrickým prúdom s možným následkom vážneho poranenia alebo smrti.



VAROVANIE!

Varovanie pred možným fyzickým poranením alebo ohrozením zdravia.



VAROVANIE!

Varovanie pred horúcimi povrchmi s následkom možných popálenín.



POZOR!

Upozornenie na nebezpečenstvo vecných škôd.



Upozornenie s užitočnými informáciami a tipmi.

Dohodnuté znázornenie:



Odkaz na obrázok, tu odkaz na obrázok A.



Ste vyzvaní vykonať úkon.

Oblasť použitia

EHEIM thermocontrol^e je regulačný ohrievač pre akváriá. Teplotný rozsah je 20 – 32°C ±0,5°C príp. 68 – 90°F ±1°F.

Prístroj a všetky diely obsiahnuté v rozsahu dodávky sú určené na používanie v súkromnej oblasti a smú sa používať výlučne:

- na akvaristické účely
- vo vnútorných priestoroch
- za dodržiavania technických údajov

Pre prístroj platia nasledovné obmedzenia:



- nepoužívať na komerčné alebo priemyselné účely
- nesmú sa zohrievať žieravé, ľahko horľavé, agresívne a výbušné látky, potraviny a pitná voda
- teplota vody nesmie prekročiť 35°C
- nikdy nepoužívajte mimo vody

Bezpečnosť

Tento prístroj môže predstavovať nebezpečenstvo pre osoby a majetok v prípade, že sa prístroj používa neodborne, resp. sa nepoužíva na určený účel alebo sa nedodržiavajú bezpečnostné pokyny.

Pre vašu bezpečnosť



- Nedovoľte, aby sa obal prístroja a drobné dielce dostali do rúk detí a osôb, ktoré si neuvedomujú svoje činy, pretože to môže viesť k nebezpečenstvu (nebezpečenstvo zadusenía!) Chráňte pred zvieratami.
- Tento prístroj nie je určený na používanie osobám (vrátane detí) so zníženými telesnými, zmyslovými alebo duševnými schopnosťami, alebo s nepostačujúcimi skúsenosťami a vedomosťami, iba ak by boli pod dohľadom alebo by o používaní prístroja dostali inštrukcie od osoby, ktorá je zodpovedná za ich bezpečnosť. Deti by mali byť pod dozorom, aby bolo zabezpečené, že sa s prístrojom nebudú hrať.
- Len pre európske trhy:
Tento prístroj môžu používať deti staršie ako 3 rokov, ako aj osoby so zníženými fyzickými, sensorickými alebo mentálnymi schopnosťami alebo nedostatkom skúseností a/alebo vedomostí, ak sa na ne dohliada alebo ak boli zodpovedajúco poučení vzhľadom na bezpečné používanie prístroja a pochopili z toho vyplývajúce nebezpečenstvá. Deti sa nesmú hrať s prístrojom. Čistenie a používateľskú údržbu nesmú vykonávať deti, iba vtedy, ak sa na ne dohliada.
- Pred používaním vykonajte vizuálnu kontrolu, aby ste zabezpečili, že sú prístroj a zvlášť sieťový kábel a zástrčka nepoškodené. Uistite sa, že sklenené teleso výhrevnej tyče nemá žiadne praskliny ani trhliny.
- Prístroj sa musí pred uvedením do prevádzky ponoriť do vody až po značku MIN. WATER LEVEL. Prístroj nikdy nesmie prevádzkovať mimo vody.
- Po odpojení od siete musí prístroj zostať kvôli vychladnutiu minimálne 30 minút vo vode.
- Horúci prístroj sa nesmie odkladať na plochy citlivé na teplo!
- Opravy smie vykonávať výlučne servisné miesto spoločnosti EHEIM.
- Sieťový kábel tohto prístroja sa nemôže vymieňať. Pri poškodení kábla sa musí prístroj zošrotovať.
- Vykonávajte iba práce, ktoré sú popísané v tomto návode.
- Na prístroji nikdy neuskutočňujte technické zmeny.
- Používajte iba originálne náhradné diely a príslušenstvo pre prístroj.



- Všetky elektrické akváriové zariadenia odporúčame zabezpečiť cez prúdové chrániče s dimenzačným zvodovým prúdom maximálne 30 mA.
- Zásadne odpojte všetky prístroje v akváriu od siete, keď sa nepoužívajú, skôr než diely namontujete, príp. demontujete a pred všetkými čistiacimi a údržbárskymi prácami.
- Chráňte zásuvku a sieťovú zástrčku pred vlhkom a mokrom. So sieťovým káblom vytvorte bezpodmienečne odkvapkavaciu slučku.
To zabráni tomu, aby sa voda tečúca pozdĺž kábla dostala ku zástrčke a tým spôsobila skrat.
- Elektrické údaje prístroja sa musia zhodovať s údajmi elektrickej siete. Tieto údaje nájdete na typovom štítku, v obale alebo v tomto návode.

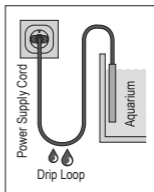

- Nebezpečenstvo popálenia! Prístroj je počas prevádzky a priamo po prevádzke veľmi horúci. Nikdy sa nedotýkajte horúcich dielov, resp. zóny ohrevu!

Uvedenie do prevádzky

Montáž ohrievača (A)

1. Odstráňte transportnú poistku ⑤.
2. Zastrčte prísavku ③ na držiak prísavky ②.
3. Zastrčte držiak prísavky na ohrievač (nie v oblasti zóny ohrevu ④, kontrolky ⑥ a stavovej LED ⑦).
4. Upevnite prístroj pod vodnou hladinou na vnútornej stene vášho akvária (B/C). Dbajte na minimálnu hladinu vody.

i

- ▶ Na rovnomerné ohrievanie vody musí byť ohrievač dobre obmývaný. Ohrievač preto umiestnite v oblasti so silným prúdením.
- ▶ Namontujte ohrievač iba vo zvislej polohe.

Obsluha

Systémové požiadavky

Koncové zariadenie s podporou WLAN (smartfón, tablet, notebook, atď.)

Vytvorenie siete

1. Zastrčte sieťovú zástrčku do sieťovej zásuvky. Stavová LED ⑦ svieti.

i

- Stavová LED bliká nabiele: sieť sa vyhľadáva alebo vytvára.
- Stavová LED svieti namodro: bola vytvorená nová sieť (režim master)

Spojenie so sieťou WLAN

2. Otvorte sieťové nastavenia vášho koncového zariadenia (smartfón, tablet, notebook, atď.).
3. Pripojte koncové zariadenie k sieti WLAN (SSID) **EHEIM heater XXXXXXXX**.
4. Zadaťte kľúč zabezpečenia siete (key).

i

SSID a kľúč zabezpečenia siete (key) nájdete na etikete sieťového kábla. Alternatívne môžete na vytvorenie spojenia naskenovať aj QR kód 1 (pozri etiketu).

Vyvolanie webovej stránky

5. Otvorte váš webový prehliadač a zadajte nasledujúcu webovú adresu: <http://192.168.1.1>

i

Alternatívne môžete naskenovať aj druhý QR kód 2 (pozri etiketu) a otvoriť softvér v prehliadači.

Počiatočná konfigurácia

6. Vyberte jazyk z ponuky jazykov a postupujte podľa pokynov pre počiatočnú konfiguráciu.

Význam kontroliek ⑥

- Kontrolka svieti načerveno: ohrievač ohrieva
- Kontrolka nesvieti: ohrievač neohrieva

Význam stavovej LED ⑦

- Stavová LED bliká nabiele: Sieť sa vyhľadáva alebo vytvára.
- Stavová LED svieti namodro: Ohrievač je v režime master
- Stavová LED svieti nazeleno: Ohrievač je prepojený s iným prístrojom EHEIMdigital

Reset

1. Stlačte červené resetovacie tlačidlo ① na cca 8 – 10 sekúnd, kým LED dióda stavu ⑦ nesvieti striedavo.

i

- Reset je dokončený, akonáhle sa LED dióda stavu rozsvieti na zeleno. Ohrievač obnoví sieť.
- Kľúč zabezpečenia siete (key) a kód QR 1 sú neplatné. Pripojenie k sieti nie je možné bez sieťového bezpečnostného kľúča (key)

Skôr ako vyberiete ohrievač



VAROVANIE! Popáleniny a nebezpečenstvo požiaru v dôsledku horúcich povrchov.

- ▶ Skôr ako prístroj vyberiete, nechajte ho minimálne 30 minút vychladnúť vo vode.

Ak by ste mali prístroj nedopatrením počas prevádzky vybrať:

- ▶ V žiadnom prípade neponárajte ohrievač znova do vody.
- ▶ V žiadnom prípade nechyťajte horúce povrchy.
- ▶ Vytiahnite sieťovú zástrčku a nechajte ohrievač vychladnúť na podložke necitlivej na teplo minimálne 1 hodinu.

Tepelný ochranný spínač

Na ochranu pred prehriatím a s tým spojeným nebezpečenstvom požiaru je ohrievač vybavený tepelným ochranným spínačom. Ohrievač sa pri neúmyselnej prevádzke mimo vody, resp. pri príliš nízkom stave vody vypne. Po vychladnutí sa ohrievač znova automaticky zapne.

Údržba



POZOR! Vecné škody.

- ▶ Na čistenie nepoužívajte žiadne tvrdé predmety alebo agresívne čistiace prostriedky.
- ▶ Prístroj nie je vhodný do umývačky riadu! Prístroj neumývajte v umývačke riadu.

Čistenie

1. Odpojte ohrievač od elektrickej siete.
2. Prístroj nechajte minimálne 30 minút vychladnúť vo vode.
3. Vyberte prístroj z akvária.
4. Ohrievač vyčistite pod tečúcou vodou.

Vyradenie z prevádzky a likvidácia

Likvidácia



V prípade likvidácie prístroja dodržiavajte príslušné zákonné predpisy.

Informácie o likvidácii elektrických a elektronických prístrojov v Európskom spoločenstve: V rámci Európskeho spoločenstva sa pre elektricky prevádzkované prístroje určuje likvidácia prostredníctvom národných regulácií, ktoré sú založené na smernici EÚ 2012/19/EÚ o odpade z elektrických a elektronických zariadení (OEEZ). Podľa toho sa prístroj nesmie likvidovať s komunálnym alebo domovým odpadom. Prístroj sa odoberá bezplatne na komunálnych zberných miestach, resp. zberných dvoroch druhotných surovín. Obal výrobku pozostáva z recyklovateľných materiálov. Zlikvidujte ho ekologicky a odovzdajte na opätovné zhodnotenie.

Náhradné diely

4 kusy prísavky, výr. č. **7271100**, držiak prísavky vrát. 2 prísaviek, výr. č.. **7443900**

Záruka: 3 roky

Neplatí pre poškodenia skla, neodbornú manipuláciu a otvorenie prístroja.

Használati utasítás (fordítás) thermocontrol+^e 150 – 400 wifis fűtőkészülék akváriumokhoz

Általános felhasználói tudnivalók

A használati utasításalkapcsolatos tudnivalók



- ▶ Mielőtt először üzembe helyezné a készüléket, át kell olvasnia a használati utasítást és meg kell értenie annak tartalmát.
- ▶ Tekintse a használati utasítást a termék részének, és tárolja azt biztos, könnyen hozzáférhető helyen.
- ▶ Mellékelje ezt a használati utasítást a készülékhez, ha továbbadja azt.

A szimbólumok magyarázata

A készüléken a következő szimbólumokat használják.



A készülék csak beltéren, akvarisztikai célokra használható.



A készülék a II-es érintésvédelmi osztályba tartozik.

IP68

Ez a szimbólum arra hívja fel a figyelmet, hogy a készülék védett a tartós vízbe merítéssel szemben.



A készülék a mindenkor nemzeti előírások és irányelvek szerinti jóváhagyással rendelkezik, továbbá megfelel az EU szabványoknak.

Ebben a használati utasításban a következő szimbólumokat és jelzőszavakat használjuk.



VESZÉLY!

Általános veszélyforrásból eredő veszély, amelynek súlyos testi sérülés vagy halál lehet a következménye.



VESZÉLY!

Áramütésből eredő veszély, amelynek súlyos testi sérülés vagy halál lehet a következménye.



FIGYELMEZTETÉS!

Figyelmeztetés lehetséges testi sérülésre vagy egészségügyi kockázatra.



FIGYELMEZTETÉS!

Figyelmeztetés a forró felületekre és a lehetséges égési sérülésekre.



VIGYÁZAT!

Utalás anyagi kár veszélyére.



Hasznos információkat és ötleteket tartalmazó tudnivaló.

Egyezményes ábrázolás:

☞ **A** Hivatkozás ábrára, itt az „A” ábrára

▶ Felszólítás cselekvésre.

Alkalmazási terület

Az EHEIM thermocontrol^e egy szabályozható akváriumfűtő készülék. Hőmérséklet-tartománya 20 – 32°C ±0,5°C, ill. 68 – 90°F ±1°F.

A készülék és a készletben található tartozékok magáncélú használatra valók és kizárólag az alábbiak szerint használhatók:

- akvarisztikai célokra
- épületen belül
- a műszaki adatok betartásával

A készülékre a következő korlátozások érvényesek:



- kisipari vagy ipari célokra nem használható
- nem fűthetők maró hatású, gyúlékony, agresszív vagy robbanékony anyagok, élelmiszerek, valamint ivóvíz
- a víz hőmérséklet nem haladhatja meg a 35 °C-ot
- soha ne üzemeltesse vízből kiemelve

Biztonság

A készülék veszélyt jelenthet személyekre és anyagi javakra nézve, amennyiben szakszerűtlenül, ill. nem rendeltetésszerűen használják azt vagy ha figyelmen kívül hagyják a biztonsági tudnivalókat.

Az Ön biztonsága érdekében



- A készülék csomagolását és az apró alkatrészeket tartsa távol a gyermekektől vagy olyan személyektől, akik nincsenek tisztában a cselekedeteikkel, mivel a csomagolás veszélyforrás lehet (fulladásveszély!). Tartsa távol állatoktól.
- Ezt a készüléket nem használhatják csökkent fizikai, érzékszervi vagy szellemi képességekkel rendelkező, illetve tapasztalat és ismeretek hiányában lévő személyek (beleértve a gyermekeket is), kivéve, ha a biztonságukért felelős személy felügyeli őket vagy megismerteti őket a készülék használatával. Ügyeljen arra, hogy gyermekek ne játsszanak a készülékkel.
- Csak az európai piacokon:
(Ezt a készüléket abban az esetben használhatják 3 éves vagy annál idősebb gyermekek, továbbá korlátozott testi, érzékszervi vagy mentális képességekkel rendelkező, ill. kellő tapasztalattal és/vagy tudással nem rendelkező személyek, ha közben felügyelet alatt állnak, illetve a készülék biztonságos használatát illetően oktatásban részesültek és tisztában vannak az abból eredő veszélyekkel. Gyermekek nem játszhatnak a készülékkel. A tisztítást és a felhasználói karbantartást gyermekek csak felügyelet mellett végezhetik.
- Használat előtt szemrevételezéssel ellenőrizze a készülék épségét, különös tekintettel a hálózati csatlakozókábelre és a csatlakozódugóra. Győződjön meg arról, hogy a fűtőrúd üvegtestén nincsenek törések, repedések.
- A készüléket üzembe helyezés előtt legalább a MIN. WATER LEVEL (minimális vízállás) jelölésig vízbe kell meríteni. A készüléket soha nem szabad a vízben kívül üzemeltetni.
- A hálózatról történő leválasztás után hagyja a készüléket legalább 30 percig a vízben, hogy lehűljön.
- A forró készüléket soha ne helyezze hőre érzékeny felületre!
- Javítást kizárólag EHEIM szerviz végezhet.
- A készülék hálózati csatlakozókábele nem cserélhető. A kábel sérülése esetén a készüléket ki kell cserélni.
- Csak a jelen útmutatóban leírt munkákat végezze el.
- Soha ne hajtson végre a készüléken műszaki változtatást.
- A készülékhez kizárólag eredeti pótalkatrészeket és tartozékokat használjon.



- Azt ajánljuk, hogy az akváriumban elhelyezett minden készüléket legfeljebb 30 mA névleges hibaáramú hibaáram-védőkapcsolóval (FI-relé) biztosítsanak.
- Alapszabály, hogy alkatrészek be- vagy kiszerezését, ill. a tisztítási és karbantartási munkákat megelőzően válassza le az akváriumban található összes készüléket az elektromos hálózatról, ha nem használja azokat.
- A csatlakozóaljzatot és a hálózati csatlakozódugót óvja a nedvességtől. A hálózati csatlakozókábelben feltétlenül képezzen cseppentőhurkot. Ez megakadályozza, hogy a kábelben esetleg végigfolyó víz a csatlakozóaljzatba kerüljön és ezáltal rövidzárlatot okozzon.
- A készülék villamossági adatainak egyezniük kell az elektromos hálózat adataival. Az adatok megtalálhatók a típusátlán, a csomagoláson vagy ebben az útmutatóban.

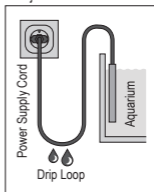

- Égési sérülés veszélye! A készülék üzem közben és közvetlenül azt követően forró. Soha ne érjen a forró részekhez, ill. a fűtőzónához!

Üzembe helyezés

A fűtőkészülék felszerelése (A)

1. Távolítsa el a szállítási biztosító eszközt (5).
2. Tegye a tapadókorongot (3) a tartójára (2).
3. Helyezze a tapadókorong tartóját a fűtőkészülékre (ne a fűtőzóna (4), a visszajelző lámpa (6) vagy az állapotjelző LED (7) területére).
4. Rögzítse a készüléket a víztükör alatt az akvárium belső falára (B/C). Ügyeljen a minimális vízszintre az akváriumban.

i

- ▶ A víz egyenletes melegedéséhez a fűtőkészülék körül jó keringés szükséges. Ezért a fűtőkészüléket erős áramlású területre helyezze.
- ▶ A fűtőkészüléket mindig függőleges helyzetben szerelje fel.

Kezelés

Rendszerkövetelmények

WLAN-képes végkészülék (okostelefon, táblagép, notebook stb.)

Hálózat létrehozása

1. Csatlakoztassa a hálózati csatlakozódugót a hálózati csatlakozóaljzatba. Az állapotjelző LED (7) világít.

i

- Az állapotjelző LED fehéren villog: Hálózat keresése ill. létrehozása
- Az állapotjelző LED kéken világít: Létrehozott egy új hálózatot (master üzemmód)

Csatlakozás WLAN-hálózatra

2. Nyissa meg a végkészüléke (okostelefon, táblagép, notebook stb. hálózati beállításait).
3. Csatlakoztassa a végkészüléket a WLAN-hálózatra (SSID) **EHEIM heater XXXXXXXX**.
4. Írja be a hálózati biztonsági kódot (key).

i

Az SSID-t és a hálózati kulcsot a tápkábelen található címkén találja. Alternatív megoldásként a kapcsolat létrejöttéhez beolvashatja a „QR-Code 1” kódot is (lásd a címkét).

Weboldal behívása

5. Nyissa meg a webböngészőt, és írja be a következő webcímet:
http://192.168.1.1

i

Alternatívaként beolvashatja a „QR-Code 2” kódot is (lásd a címkét) a szoftver megnyitásához a böngészőben.

Első konfigurálás

6. Válassza ki a kívánt nyelvet a rendelkezésre álló nyelvek közül, és kövesse az első konfigurációhoz szükséges utasításokat.

A visszajelző lámpa (6) jelentése

- A visszajelző lámpa pirosan világít: A fűtőkészülék fűt
- Visszajelző lámpa ki: A fűtőkészülék nem fűt

Az állapotjelző LED (7) jelentése

- Az állapotjelző LED fehéren villog: Hálózat keresése, ill. létrehozása
- Az állapotjelző LED kéken világít: Fűtőkészülék master üzemmódban
- Az állapotjelző LED zölden világít: A fűtőkészülék egy másik EHEIMdigital készülékre csatlakozik

Visszaállítás

1. Tartsa lenyomva a piros Visszaállítás gombot (1) kb. 8–10 másodpercig, amíg az állapotjelző LED (7) színét váltva világít.

i

- A visszaállítás akkor fejeződött be, ha az állapotjelző LED zölden világít. A fűtőkészülék újra létrehozza a hálózatot.
- A hálózati biztonsági kulcs (key) és a „QR-Code 1” kód érvénytelen. A hálózattal való kapcsolat hálózati biztonsági kulcs (key) nélkül lehetséges.

Mielőtt kivenné a fűtőkészüléket



VIGYÁZAT! A forró felületek miatti égési sérülések és tűz veszélye.

- ▶ Mielőtt kivenné a készüléket, hagyja legalább 30 percig a vízben hűlni.

Ha véletlenül üzem közben kivette a fűtőkészüléket:

- ▶ Semmi esetre se merítse a fűtőkészüléket ismét vízbe.
- ▶ Semmiképpen ne fogja meg a forró felületeket.
- ▶ Húzza ki a hálózati csatlakozódugót, és egy hőre érzéketlen felületen hagyja a fűtőkészüléket legalább 1 órát hűlni.

Hővédő kapcsoló

A túlmelegedés és az ebből következő tűzveszély elleni védelemként a fűtőkészüléket hővédő kapcsolóval látták el. A fűtőkészülék kikapcsol, ha véletlenül a vízen kívül, ill. ha túl alacsony vízállásnál üzemeltetik. A lehűlést követően a fűtőkészülék automatikusan ismét bekapcsol.

Karbantartás



FIGYELEM! Anyagi kár.

- ▶ A tisztításhoz ne használjon kemény tárgyakat vagy maró hatású tisztítószeret.
- ▶ A készülék nem bírja a mosogatógépben történő tisztítást! Ne tisztítsa a készüléket mosogatógépben.

Tisztítás

1. Válassza le a fűtőkészüléket a villamoshálózatról.
2. Hagyja a készüléket legalább 30 percig a vízben hűlni.
3. Vegye ki a készüléket az akváriumból.
4. Folyó víz alatt tisztítsa meg a fűtőkészüléket.

Üzemen kívül helyezés és ártalmatlanítás

Ártalmatlanítás



A készülék ártalmatlanításakor vegye figyelembe a mindenkori törvényes előírásokat.

Információk elektromos és elektronikus készülékek Európai Közösségen belüli ártalmatlanítására vonatkozóan: Az Európai Közösségen belül az elektromos meghajtású készülékek hulladékainak ártalmatlanítását az elektromos és elektronikus berendezések hulladékairól szóló 2012/19/EU (WEEE) irányelven alapuló nemzeti rendelkezések szabályozzák. Ennek megfelelően a készüléket a továbbiakban nem szabad kommunális vagy háztartási hulladékként kezelni. A készüléket ingyenesen átveszik a települési gyűjtőhelyeken, ill. a hulladékgyűjtő udvarokban. A termék csomagolása újrahasznosítható anyagokból készült. Ezeket az anyagokat környezetbarát módon ártalmatlanítsa és adja le azokat újrahasznosításra.

Pótalkatrészek

4 darab tapadókorong, cikkszám **7271100**, tapadókorong-tartó, 2 tapadókoronggal, cikkszám **7443900**

Garancia: 3 év

Üvegkárak, szakszerűtlen kezelés és a készülék felnyitása esetén nem érvényes.

Navodila za uporabo (prevod)

Grelec za akvarij z Wi-Fi povezavo thermocontrol+^e 150 – 400

Splošna navodila za uporabnika

Informacije glede uporabe navodil za uporabo



- ▶ Pred prvo uporabo naprave v celoti preberite in razumite navodilo za uporabo.
- ▶ Navodila za uporabo so sestavni del izdelka, zato jih shranjujte na dostopnem mestu.
- ▶ Če to napravo predate naprej, ji priložite to navodilo za uporabo.

Obrazložitev simbolov

Na napravi se uporabljajo sledeči simboli.



Napravo uporabljajte samo v zaprtih prostorih za akvarijske namene.



Naprava je zaščitnega razreda II.

IP68

Ta simbol pomeni, da je naprava zaščitena pred dolgotrajnim potapljanjem.



Naprava ustreza mednarodnim predpisom in smernicam in izpolnjuje standarde EU.

Naslednje simbole in oznake za nevarnost lahko najdemo v teh navodilih za uporabo.



NEVARNOST!

Nevarnost v primeru splošnega vira nevarnosti s posledično možnimi težkimi telesnimi poškodbami ali celo smrtjo.



NEVARNOST!

Nevarnost zaradi električnega udara s posledično možnimi hudimi telesnimi poškodbami ali celo smrtjo.



OPOZORILO!

Opozorilo pred možnimi hudimi telesnimi poškodbami ali nevarnostjo za zdravje.



OPOZORILO!

Opozorilo glede vročih površin z možnimi opeklinami.



POZOR!

Opozorilo na nevarnost nastanka materialne škode.



Nasvet s koristnimi informacijami in namigi.

Običajni prikazi:



Sklic na sliko, tukaj sklic na sliko A.



Pozvani ste k izvedbi nekega ukrepa.

Področje uporabe

Thermocontrol^e EHEIM je nastavljiv grelec za akvarij. Temperaturno območje znaša 20 – 32°C ±0,5°C ali 68 – 90°F ±1°F.

Naprava in vsi deli, vsebovani v obsegu dobave, so namenjeni uporabi v zasebnem okolju in se lahko uporabljajo izključno:

- za akvarijske namene
- v zaprtih prostorih
- ob upoštevanju tehničnih podatkov

Za napravo veljajo naslednje omejitve:



- naprava ni namenjena za uporabo v komercialne ali industrijske namene
- jedkih, vnetljivih, agresivnih ali eksplozivnih snovi, živil in pitne vode ni dovoljeno segrevati
- temperatura vode ne sme prekoračiti 35 °C
- nikoli ne sme delovati izven vode

Varnost

Če se naprava ne uporablja na primeren način oz. neustrezno predvidenemu načinu uporabe ali če se ne upoštevajo navodila za obratovanje, je ta naprava lahko vir nevarnosti za osebe in predmete.

Za vašo varnost



- Poskrbite, da embalaža in drobni delčki naprave ne pridejo v roke otrokom ali ljudem, ki se ne zavedajo svojih dejanj, saj lahko to zanje predstavlja nevarnost (nevarnost zadušitve!). Hranite stran od živali.
- Ta aparat ni namenjen uporabi s strani oseb (vključno z otroki) z zmanjšanimi telesnimi, zaznavnimi ali duševnimi sposobnostmi ali s pomanjkanjem izkušenj in znanja, razen pod nadzorom osebe, ki je odgovorna za njihovo varnost, ali po njenih navodilih za uporabo aparata. Otroci naj bodo pod nadzorom, da se ne bi igrali z aparatom.
- Samo za trge v Evropski uniji:
To napravo lahko uporabljajo otroci, stari nad 3 let, in osebe z omejenimi telesnimi, čutilnimi ali duševnimi sposobnostmi ali osebe brez izkušenj in/ali znanja, če so pod nadzorom in so poučeni glede varne uporabe naprave ter razumejo morebitne rezultirajoče nevarnosti. Otroci se z napravo ne smejo igrati. Čiščenja in uporabniškega vzdrževanja otroci smejo opravljati samo pod nadzorom.
- Pred uporabo vizualno preglejte napravo in se prepričajte, da so naprava in še posebej omrežni kabel in vtičač nepoškodovani. Prepričajte se, da je stekleno telo grelnega elementa ni zlomljeno ali razpokano.
- Pred zagonom mora biti naprava potopljena pod vodom vsaj do oznake MIN. WATER LEVEL (NAJNIŽJI VODOSTAJ). Naprava nikoli ne sme delovati izven vode.
- Po odklopu naprave od električnega omrežja, mora naprava ostati v vodo da se ohladi najmanj 30 minut.
- Vročo napravo nikoli ne smete postavljati na površine, občutljive na toploto!
- Popravila lahko izvaja samo servis podjetja EHEIM.
- Napajalni kabel te naprave ni mogoče zamenjati. Pri poškodbi kabla je napravo treba zavreči.
- Izvajajte samo dela, ki so opisana v teh navodilih.
- Na napravi nikoli ne izvajajte tehničnih sprememb.
- Uporabljajte samo originalne nadomestne dele in pribor, namenjen za to napravo.



- Priporočamo, da vse akvarijske električne naprave zaščitite z varnostno napravo za napačen tok z največjim nazivnim napačnim tokom od 30 mA.
- Vedno izklopite vse naprave v akvariju iz električnega omrežja, kadar le te niso v uporabi. Enako storite tudi pred nameščanjem oz. odstranjevanjem delov in pred vsakim čiščenjem ter vzdrževanjem.
- Vtičnico in vtičač zavarujte pred vlago in mokroto. Napajalni kabel na vsak način napeljete v zanko.
Zanka prepreči, da bi morebitne vodne kapljice lahko stekle po kablu do vtičnice in povzročile kratek stik.
- Električni podatki naprave se morajo ujemati s podatki električnega omrežja. Te podatke najdete na tipski ploščici, ovojnini in v tem navodilu.

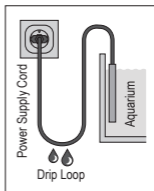

- Nevarnost opekline! Naprava je zelo vroča med in takoj neposredno po uporabi. Nikoli se ne dotikajte vročih delov ali ogrevalne cone!

Prvi zagon

Montaža grelca (B/A)

1. Odstranite transportno zaščito ⑤.
2. Postavite vakuumske nosilce ③ na držalo nosilcev ②.
3. Postavite držalo nosilcev na grelec (ne na območju ogrevalne cone ④, kontrolne svetilke ⑥ in LED lučka stanja ⑦).
4. Napravo pritrdite pod vodno gladino na notranjo steno Vašega akvarija (B/C). Bodite pozorni na najmanjšo gladino vode.



- ▶ Za enakomerno ogrevanje vode mora voda dobro krožiti okoli grelca. Zato postavite grelec na območje z visokim pretokom.
- ▶ Grelec namestite samo v navpični položaj.

Uporaba

Sistemiški predpogoji

Končna naprava z možnostjo povezave z WLAN omrežjem (pametni telefon, tablični računalnik, prenosni računalnik ipd.)

Vzpostavitev omrežja

1. Vtičnik napajalnika vtaknite v vtičnico. LED lučka stanja ⑦ sveti.



- LED lučka stanja utripa belo: iskanje oz. vzpostavitev omrežja
- LED lučka stanja sveti modro: novo omrežje je vzpostavljeno (master način delovanja)

Povezovanje z WLAN omrežjem

2. Odprite omrežne nastavitve svoje končne naprave (pametni telefon, tablični računalnik, prenosni računalnik ipd.).
3. Končno napravo povežite z WLAN omrežjem **EHEIM heater XXXXXXXX**.
4. Vnesite omrežni varnostni ključ (key).



SSID in omrežni ključ najdete na nalepki na napajalnem kablu. Za vzpostavitev povezave lahko tudi skenirate QR-kodo 1 (glej nalepko).

Priklic spletne strani

5. Odprite svoj spletni brskalnik in vtipkajte sledeči spletni naslov:
http://192.168.1.1



Lahko tudi skenirate QR-kodo 2, da odprete programsko opremo v brskalniku.

Začetna konfiguracija

6. Izberite zeleni jezik in sledite navodilom za začetno konfiguracijo.

Pomeni kontrolne svetilke ⑥

- Kontrolna svetilka sveti rdeče: Grelec greje
- Kontrolna svetilka ne sveti: Grelec ne greje

Pomeni LED lučka stanja ⑦

- LED lučka stanja utripa belo: iskanje oz. vzpostavitev omrežja
- LED lučka stanja sveti modro: grelec se nahaja v master načinu delovanja
- LED lučka stanja sveti zeleno: grelec je povezan z drugo napravo EHEIMdigital

Reset

1. Pritisnite rdeči gumb za resetiranje ① za pribl. 8 – 10 sekund, dokler LED lučka stanja ⑦ ne prične menjavati barve.



- Ko začne LED lučka stanja svetiti v zeleni barvi, je ponastavitev končana. Grelec znova vzpostavi povezavo z omrežjem.
- Omrežni varnostni ključ (Key) in QR-koda 1 sta neveljavna. Povezava z omrežjem je možna brez omrežnega varnostnega ključa (Key)

Pred odstranitvijo grelca



OPOZORILO! Opekline in nevarnost požara zaradi vročih površin.

- ▶ Pred odstranitvijo naprave pustite jo da se ohladi v vodi najmanj 30 minut.

Če ste med delovanjem pomotoma odstranili grelec:

- ▶ Grelec v nobenem primeru ponovno ne potaplajte v vodo.
- ▶ V nobenem primeru ne dotikajte vročih površin.
- ▶ Potegnite vtikač in pustite, da se grelec ohladi na toplotno odporni površini najmanj 1 uro.

Termično varnostno stikalo

Za zaščito pred pregrevanjem in s tem povezano nevarnostjo požara je grelec opremljen z termičnim varnostnim stikalom. V primeru nenamernega delovanja grelca izven vode ali prenizke gladine vode se grelec izklopi. Po ohladitvi se grelec ponovno samodejno vklopi.

Vzdrževanje



POZOR! Materialna škoda.

- ▶ Pri čiščenju ne uporabljajte trdih predmetov ali agresivnih čistil.
- ▶ Naprava ni primerna za pranje v pomivalnem stroju! Napravo ne čistite v pomivalnem stroju.

Čiščenje

1. Grelec odklopite od električnega omrežja.
2. Pustite napravo da se ohladi v vodi najmanj 30 minut.
3. Napravo izvlecite iz akvarija.
4. Grelec očistite pod tekočo vodo.

Prenehanje uporabe in odvoz na odpad

Odstranjevanje



Pri odstranjevanju naprave upoštevajte veljavne zakonske predpise. Informacije glede odstranjevanja električnih in elektronskih naprav na področju Evropske skupnosti: Na področju Evropske skupnosti je odstranjevanje električno gnanih naprav urejeno z nacionalnimi predpisi, ki temeljijo na direktivi ES 2012/19/ES o odpadnih elektronskih napravah (WEEE). V skladu s predpisi naprave ne smete odstraniti skupaj s komunalnimi ali gospodinjskimi odpadki. Centri za ravnanje z odpadki oz. zbiralni centri brezplačno prevzemajo te naprave. Ovojnina izdelka je izdelana iz materialov, ki se dajo reciklirati. Odstranite jo na okolju prijazen način in jo predajte v postopek recikliranja.

Nadomestni deli

4 kosov vakuumskih nosilcev, št. izdelka **7271100**, držalo nosilcev vključno z 2 nosilcema, št. izdelka **7443900**

Garancija: 3 leta

Ne velja v primeru poškodbe stekla, nepravilnega ravnanja in odpiranja naprave.

Uputstvo za upotrebu (prevod) Akvarijumski grejač sa wifi opcijom thermocontrol+^e 150 – 400

Opšte napomene za korisnika

Informacije o korišćenju uputstva za upotrebu



- ▶ Pre prve upotrebe uređaja treba da u potpunosti pročitate i razumete ovo uputstvo.
- ▶ Uputstvo za upotrebu je sastavni deo proizvoda pa ga zato držite na pristupačnom mestu.
- ▶ Ako prosleđujete uređaj, priložite uz njega i ovo uputstvo za upotrebu.

Objašnjenje simbola

Na uređaju se koriste sledeći simboli.



Uređaj sme da se koristi samo u zatvorenom prostoru za potrebe akvaristike.



Uređaj je klase zaštite II.

IP68

Ovaj simbol označava da je uređaj zaštićen od dugotrajnog potapanja.



Uređaj je usklađen sa međunarodnim propisima i smernicama i ispunjava EU standarde.

U ovom uputstvu za upotrebu koriste se sledeći simboli i reči upozorenja.



OPASNOST!

Opasnost u slučaju opšteg izvora opasnosti s mogućim teškim telesnim pa čak i smrtonosnim povredama.



OPASNOST!

Opasnost u slučaju strujnog udara s mogućim teškim telesnim pa čak i smrtonosnim povredama.



UPOZORENJE!

Opasnost od nanošenja telesnih povreda ili narušavanja zdravlja.



UPOZORENJE!

Opasnost od opekotina na vrelim površinama.



OPREZI!

Opasnost od nanošenja materijalne štete.



Ovde se mogu naći korisne napomene i saveti.

Prikazi:



Ukazuje na sliku, ovde kao primer na sliku A.



Korisnik se poziva da postupi na određeni način.

Područje primene

Uređaj thermocontrol^e proizvođača EHEIM je regulacioni grejač za upotrebu u akvarijumima. Raspon temperature iznosi 20 – 32°C ±0,5°C odnosno 68 – 90°F ±1°F.

Uređaj i svi delovi obuhvaćeni isporukom namenjeni su za upotrebu u privatnom okruženju i mogu se koristiti samo:

- za potrebe akvaristike
- u zatvorenim prostorijama
- uzimajući u obzir tehničke podatke

Za uređaj važe sledeća ograničenja:



- uređaj nije namenjen za komercijalnu ili industrijsku upotrebu
- zabranjeno je grejanje nagrizajućih, lako zapaljivih, agresivnih i eksplozivnih materija, prehrambenih namirnica i vode za piće
- temperatura vode ne sme biti veća od 35°C
- zabranjena je upotreba izvan vode

Bezbednost

Ako se uređaj ne koristi na odgovarajući način ili nenamenski ili ako se pri korišćenju ne poštuje uputstvo za upotrebu, može predstavljati izvor opasnosti za ljude i predmete.

Za Vašu bezbednost



- Pobrinite se da, zbog opasnosti koje mogu da nastanu, ambalaža i sitni delovi uređaja ne dospeju u ruke dece ili ljudi, koji nisu svesni svojih postupaka (opasnost od gušenja!). Držite podalje od životinja.
- Ovaj uređaj nije namenjen da njime rukuju osobe (uključujući decu) sa smanjenim fizičkim, senzornim ili mentalnim sposobnostima ili sa nedostatkom iskustva i znanja, osim pod nadzorom osobe odgovorne za njihovu bezbednost i u skladu sa uputstvom za upotrebu. Deca treba da budu pod nadzorom kako bi se izbeglo da se igraju s uređajem.
- Samo za tržišta u Evropskoj uniji:
Deca starija od 3 godina i osobe sa ograničenim fizičkim, perceptivnim ili mentalnim sposobnostima ili nedostatkom iskustva i/ili znanja treba da koriste ovaj uređaj samo ako su pod nadzorom ili ako su upućeni u bezbednu upotrebu uređaja i opasnosti koje su u vezi s tim. Deci se ne sme dozvoliti da se igraju uređajem. Čišćenje i održavanje mogu obavljati deca samo pod nadzorom.
- Pre korišćenja vizuelno proverite da li postoje oštećenja na uređaju, a naročito na strujnom kabl i utikaču. Uverite se da stakleni omotač grejnog elementa nije slomljen niti napuknut.
- Pre puštanja u rad uređaj mora da se uroni u vodu najmanje do oznake MIN. WATER LEVEL. Uređaj ne sme da se koristi izvan vode.
- Nakon odvajanja sa električne mreže uređaj mora da ostane u vodi najmanje 30 minuta da se ohladi.
- Nemojte odlagati vreli uređaj na podloge koje su osetljive na toplotu!
- Popravke sme izvoditi samo servisna služba kompanije EHEIM.
- Strujni kabl ovog uređaja ne može da se zameni. U slučaju oštećenja kabla uređaj više ne sme da se koristi.
- Obavljajte samo one radove koji su opisani u ovom uputstvu.
- Nemojte izvoditi nikakve tehničke modifikacije uređaja.
- Za uređaj koristite samo originalne rezervne delove i pribor.



- Preporučujemo da sve električne akvarijumske uređaje opremite zaštitnim uređajem diferencijalne struje ZUDS sa izmerenom strujom kvara ne većom od 30 mA.
- Uvek isključite sve akvarijumske uređaje kada nisu u upotrebi. Uradite isto pre ugradnje odnosno rastavljanja komponenata kao i pre bilo kakvog čišćenja i održavanja.
- Zaštitite utičnicu i utikač od vlage. Strujni kabl obavezno vežite u petlju pa zatim utaknite u utičnicu.
Petlja sprečava da se kapljice vode cede niz kabl do utičnice i tako izazovu kratak spoj.
- Električni podaci uređaja moraju se podudarati sa podacima električne mreže. Ti podaci se mogu naći na natpisnoj pločici, na pakovanju i u ovom uputstvu.

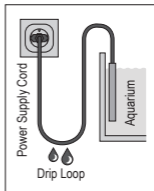

- Opasnost od opekotina! Uređaj je tokom i neposredno nakon rada veoma vruć. Nemojte dodirivati zagrejane delove odnosno vrelu grejnu zonu!

Puštanje u rad

Montaža grejača (A)

1. Uklonite transportnu zaštitu ⑤.
2. Natakните vakuumske prijanjalke ③ na pripadajući držač ②.
3. Natakните držač na grejač (izvan grejne zone ④, kontrolne svetljike ⑥ i LED indikatora statusa ⑦).
4. Pričvrstite uređaj ispod površine vode na unutrašnji zid akvarijuma (B/C). Obratite pažnju na minimalni nivo vode.

i

- ▶ Da bi mogla ravnomerno da se zagreva, voda treba uredno da struji oko grejača. Stoga grejač treba postaviti u deo akvarijuma u kome voda što jače cirkuliše.
- ▶ Montirajte grejač isključivo u uspravnom položaju.

Rukovanje

Sistemske preduslovi

Krajnji uređaj s mogućnošću povezivanja na WLAN mrežu (pametni telefon, tablet, laptop itd.)

Uspostavljanje mreže

1. Utakните strujni utikač u utičnicu. LED indikator statusa ⑦ svetli.

i

- LED indikator statusa treperi belo: mreža se traži odnosno uspostavlja
- LED indikator statusa svetli plavo: uspostavljena je nova mreža (master način rada)

Povezivanje sa WLAN mrežom

2. Na svom krajnjem uređaju (pametnom telefonu, tabletu, laptopu itd.) otvorite postavke mreže.
3. Povežite krajnji uređaj sa WLAN mrežom (SSID) **EHEIM heater XXXXXXXX**.
4. Unesite sigurnosnu šifru za mrežu (key).

i

SSID i šifru za povezivanje na mrežu naći ćete na etiketi na strujnom kابلu. Alternativno možete i da skenirate QR kod 1 (pogledajte etiketu) za povezivanje.

Pozivanje internet stranice

5. Otvorite svoj internet pregledač i unesite sledeću internet adresu: <http://192.168.1.1>

i

Alternativno možete i da skenirate QR kod 2 (pogledajte etiketu) kako biste softver otvorili u svom pregledaču.

Pretkonfiguracija

6. Odaberite željeni jezik i pratite instrukcije za pretkonfiguraciju.

Značenje svetlećeg indikatora ⑥

- Indikator svetli crveno: Grejač greje
- Indikator ne svetli: Grejač ne greje

Značenje LED indikatora statusa ⑦

- LED indikator statusa treperi belo: mreža se traži odnosno uspostavlja
- LED indikator statusa svetli plavo: grejač je u master načinu rada
- LED indikator statusa svetli zeleno: grejač je povezan sa nekim drugim EHEIMdigital uređajem

Reset

1. Držite crveni taster za resetovanje ① pritisnutim u trajanju od oko 8 – 10 sekundi, dok LED indikator statusa ⑦ ne zasvetli menjajući boju.

i

- Resetovanje je završeno čim LED indikator statusa počne da svetli zeleno. Grejač se iznova povezuje na mrežu.
- Sigurnosna šifra za mrežu (key) i QR kod 1 su nevažeći. Povezivanje na mrežu je moguće bez sigurnosne šifre za mrežu (key)

Pre nego što izvadite grejač iz vode



UPOZORENJE! Opasnost od opekotina i požara usled vrelih površina.

- ▶ Ostavite uređaj najmanje 30 minuta u vodi da se ohladi pre nego što ga izvadite.

Ukoliko nehotično izvadite grejač iz vode dok radi:

- ▶ Nemojte ga ni u kom slučaju ponovo uranjati u vodu.
- ▶ Nemojte dodirivati vruće površine.
- ▶ Izvucite strujni utikač i ostavite grejač na termootpornoj podlozi najmanje 1 sat da se ohladi.

Zaštitni termoprekidač

Radi zaštite od pregrevanja i prevencije požara grejač je opremljen zaštitnim termoprekidačem. Grejač se isključuje, ako se slučajno zadesi da radi van vode odnosno ako nivo vode padne ispod minimuma. Nakon hlađenja grejač se automatski ponovo uključuje.

Održavanje



OPREZ! Materijalna šteta

- ▶ Za čišćenju ne koristite tvrde predmete kao ni agresivna hemijska sredstva.
- ▶ Uređaj ne sme da se pere u mašini za pranje posuđa. Nemojte prati ovaj uređaj u mašini za pranje sudova.

Čišćenje

1. Odvojite grejač sa električne mreže.
2. Ostavite uređaj najmanje 30 minuta u vodi da se ohladi.
3. Izvadite uređaj iz akvarijuma.
4. Isperite grejač pod mlazom vode.

Stavljanje van pogona i odlaganje u otpad

Odlaganje u otpad



Pri odlaganju uređaja u otpad pridržavajte se važećih zakonskih propisa.

Informacije o odlaganju otpadne električne i elektronske opreme u Evropskoj zajednici: U Evropskoj zajednici odlaganje električnih uređaja u otpad regulisano je nacionalnim pravilima zasnovanim na Direktivi EU 2012/19/EU o otpadnoj električnoj i elektronskoj opremi (WEEE). U skladu sa tom direktivom stari uređaji se više ne smeju bacati u komunalni otpad. Centri za upravljanje otpadom odnosno sakupljališta sekundarnih sirovina besplatno će preuzeti ovaj uređaj. Ambalaža uređaja je izrađena od materijala koji se može reciklirati. Odložite je u otpad na ekološki prihvatljiv način ili predajte odgovarajućem reciklažnom centru.

Rezervni delovi

4 vakuumske prijanjalke br. art. **7271100**, držač sa 2 vakuumske prijanjalke br. art. **7443900**

Garancija: 3 godine

Ne za oštećenja stakla, u slučaju nepravilnog rukovanja i otvaranja uređaja.

Manual de utilizare (traducere)

Încălzitor de acvariu Wi-Fi thermocontrol+^e 150 – 400

Indicații generale pentru utilizator

Informații cu privire la folosirea manualului de utilizare



- ▶ Înainte de a pune în funcțiune pentru prima dată dispozitivul, manualul de utilizare trebuie să fi fost citit și înțeles în întregime.
- ▶ Considerați manualul de utilizare ca parte integrantă a produsului și păstrați-l în siguranță și la îndemână.
- ▶ În cazul predării dispozitivului către terți, predați și manualul de utilizare.

Explicarea simbolurilor

Următoarele simboluri se utilizează pe dispozitiv.



Dispozitivul poate fi utilizat numai în spații interioare pentru aplicații în acvariu.



Dispozitivul prezintă clasa de protecție II.

IP68

Simbolul indică faptul că dispozitivul este protejat împotriva submersiei pe termen lung.



Dispozitivul este aprobat în conformitate cu respectivele prescripții și directive naționale și corespunde cu normele UE.

Următoarele simboluri și cuvinte cheie se utilizează în acest manual de utilizare.



PERICOL!

Pericol din cauza unei surse generale de pericol, având ca urmare o posibilă vătămare corporală gravă sau decesul.



PERICOL!

Pericol de electrocutare, având ca urmare o posibilă vătămare corporală severă sau decesul.



AVERTISMENT!

Avertizare cu privire la o posibilă vătămare corporală sau cu privire la un risc pentru sănătate.



AVERTISMENT!

Avertisment asupra suprafețelor fierbinți cu potențiale arsuri pe cale de consecință.



ATENȚIE!

Indicație cu privire la pericolul de pagube materiale.



Indicație cu informații și sugestii utile.

Convenție de prezentare:



Trimitere la o imagine, în cazul de față la imaginea A.



Vi se solicită o acțiune.

Domeniu de utilizare

EHEIM thermocontrol^e este un încălzitor cu regulator pentru acvarii. Domeniul de temperatură este 20 – 32°C ±0,5°C, respectiv 68 – 90°F ±1°F.

Aparatul și toate componentele din pachetul de livrare au fost concepute pentru uzul privat și pot fi utilizate exclusiv:

- în scopuri acvatice
- în camere interioare
- cu respectarea datelor tehnice.

Pentru aparat se aplică următoarele limitări:



- a nu se utiliza în scopuri comerciale sau industriale
- a nu se încălzi substanțele corozive, ușor inflamabile, agresive sau explozive, alimentele și apa potabilă
- temperatura apei nu trebuie să depășească 35°C
- nu utilizați niciodată în afara apei

Siguranță

Acest aparat poate reprezenta o sursă de pericol pentru persoane și bunuri, dacă acesta nu este utilizat în mod conform sau dacă nu se respectă instrucțiunile de siguranță.

Pentru siguranța dumneavoastră



- Ambalajul aparatului și piesele mici nu trebuie să ajungă în mâinile copiilor sau ale persoanelor care nu sunt conștiente de acțiunile lor, deoarece acest lucru poate reprezenta un risc (risc de sufocare!). A se ține la distanță de animale.
- Acest dispozitiv nu este destinat utilizării de către persoane (inclusiv copii) cu capacități fizice, senzoriale sau mentale reduse sau cu o lipsă de experiență și de cunoștințe, cu excepția cazului în care acestea sunt supravegheate sau au fost instruite să utilizeze dispozitivul de către o persoană care este responsabilă pentru siguranța acestora. Copiii trebuie supravegheați pentru a asigura faptul că nu se joacă cu aparatul.
- Numai pentru piețele europene:
Acest aparat poate fi utilizat de copii de peste 3 ani sau de persoane cu capacități fizice, senzoriale sau mentale reduse sau fără experiență și/sau cunoștințe dacă au fost instruite cu privire la utilizarea în siguranță a aparatului și a pericolelor aferente. Copiii nu se pot juca cu aparatul. Curățarea și întreținerea de către utilizatori nu pot fi efectuate de copii, decât dacă aceștia sunt supravegheați.
- Înainte de utilizare efectuați o verificare vizuală, pentru a vă asigura că aparatul, în special cablul de alimentare și ștecărul nu sunt deteriorate. Asigurați-vă că corpul de sticlă al țigii de încălzire nu prezintă fisuri sau crăpături.
- Aparatul trebuie scufundat în apă înainte de punerea în funcțiune cel puțin până la marcajul MIN. WATER LEVEL. Aparatul nu trebuie utilizat niciodată în afara apei.
- După deconectarea de la rețea aparatul trebuie să rămână în apă pentru răcire minim 30 de minute.
- Un aparat fierbinte nu trebuie pus niciodată pe suprafețe termosensibile!
- Reparațiile pot fi efectuate exclusiv de unitatea de service EHEIM.
- Cablul de alimentare al acestui aparat nu trebuie înlocuit. Dacă se defectează cablul aparatul de casează.
- Efectuați doar lucrările ce sunt descrise în acest manual.
- Nu efectuați modificări tehnice la aparat.
- Utilizați doar piese de schimb originale și accesorii pentru aparat.



- Recomandăm asigurarea tuturor aparatelor de acvariu cu un dispozitiv de protecție electrică cu un curent măsurat de maxim 30 mA.
- Deconectați toate aparatele din acvariu de la rețeaua electrică dacă nu sunt folosite înainte de a monta resp. demonta piese și înaintea tuturor lucrărilor de întreținere și curățare.
- Protejați priza și ștecărul de umiditate și umezeală. Trebuie neapărat să așezați cablul astfel încât să formeze o buclă. Acest lucru împiedică apa să se scurgă de-a lungul cablului și astfel să cauzeze un scurtcircuit.
- Datele electrice ale aparatului trebuie să corespundă datelor rețelei electrice. Aceste date le găsiți pe plăcuța de tip, pe ambalaj sau în acest manual.

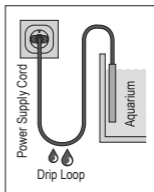

- Pericol de ardere! Aparatul este foarte fierbinte în timpul folosirii și imediat după. Nu atingeți niciodată piesele fierbinți sau zona de încălzire!

Punere în funcțiune

Montarea încălzitorului (A)

1. Îndepărtați siguranța de transport (5).
2. Aplicați ventuzele (3) pe suportul ventuzelor (2).
3. Așezați suportul de aspirație pe încălzitor (nu în zona de încălzire (4), a lămpii de control (6) și a ledului de stare (7)).
4. Fixați aparatul de peretele interior al acvarului dumneavoastră sub nivelul apei (B/C). Acordați atenție nivelului minim al apei.

i

- ▶ Încălzitorul trebuie să fie bine clătit pentru a se asigura faptul că apa este încălzită uniform. Poziționați încălzitorul într-o zonă cu circulație intensă a apei.
- ▶ Montați încălzitorul doar în poziție verticală.

Mod de utilizare

Condiții preliminare privind sistemul

Dispozitiv final compatibil cu WLAN (telefon inteligent, tabletă, notebook etc.)

Creare rețea

1. Introduceți fișa de alimentare în priză. Ledul de stare (7) se aprinde.

i

- Ledul de stare clipește alb: Rețeaua este căutată, respectiv creată
- Ledul de stare se aprinde albastru: A fost creată o rețea nouă (regim de funcționare master)

Conectare la rețeaua WLAN

2. Deschideți setările de rețea ale dispozitivului dumneavoastră final (telefon inteligent, tabletă, notebook etc.).
3. Conectați dispozitivul final la rețeaua WLAN (SSID) **EHEIM heater XXXXXXXX**.
4. Introduceți cheia de securitate a rețelei (key).

i

Puteți găsi codul SSID și cheia de rețea pe eticheta de pe cablul de alimentare. În mod alternativ puteți scana și codul QR 1 (a se vedea eticheta) pentru realizarea conexiunii.

Accesarea site-ului web

5. Deschideți browserul web și introduceți următoarea adresă web: **http://192.168.1.1**

i

În mod alternativ puteți scana și codul QR 2 (a se vedea eticheta) pentru a deschide aplicația software în browser.

Configurare inițială

6. Selectați limba dorită din selecția limbii și urmați instrucțiunile pentru configurarea inițială.

Semnificația lampă de control (6)

- Lampa de control luminează roșu: Încălzitorul încălzește
- Lampă de control stinsă: Încălzitorul nu încălzește

Semnificația led de stare (7)

- Ledul de stare clipește alb: Rețeaua este căutată, respectiv creată
- Ledul de stare se aprinde albastru: Încălzitorul este în regimul de funcționare master
- Ledul de stare se aprinde verde: Încălzitorul este conectat la un alt dispozitiv digital EHEIM

Resetare

1. Apăsați butonul roșu de resetare (1) pentru cca. 8 – 10 secunde, până când LED-ul de stare (7) luminează în culori alternante.

i

- Resetarea se încheie în momentul în care LED-ul de stare luminează în verde. Încălzitorul restabilește rețeaua.
- Cheia de securitate a rețelei (key) și codul QR 1 sunt nevalide. Conectarea la rețea este posibilă fără cheie de siguranță (Key)

Înainte de a scoate încălzitorul



AVERTISMENT! Pericol de arsuri și incendiu prin suprafețe fierbinți.

- ▶ Lăsați aparatul în apă minim 30 de minute să se răcească înainte de a-l lua.

Dacă ați luat din greșeală încălzitorul în timpul funcționării:

- ▶ În nici într-un caz nu îl scufundați în apă.
- ▶ În nici într-un caz nu îl apucați de suprafețele fierbinți.
- ▶ Scoateți ștecărul și lăsați încălzitorul să se răcească minim 1 oră pe o suprafață termorezistentă.

Comutator de protecție termică

Pentru protecția împotriva supraîncălzirii și a unui pericol de incendiu aferent, încălzitorul este echipat cu un întrerupător termic de protecție. Încălzitorul este oprit în caz de funcționare accidentală în afara apei sau dacă nivelul apei este prea scăzut. După răcire încălzitorul se pornește automat.

Întreținerea



PRECAUȚIE! Pagube materiale.

- ▶ Pentru curățare nu utilizați obiecte dure sau detergenți agresivi.
- ▶ Aparatul nu poate fi spălat la mașina de spălat! Nu curățați aparatul la mașină.

Curățarea

1. Deconectați încălzitorul de la rețeaua electrică.
2. Lăsați aparatul în apă minim 30 de minute să se răcească.
3. Scoateți aparatul din acvariu.
4. Curățați încălzitorul sub jet de apă.

Scoaterea din funcțiune și eliminarea ca deșeu

Dezafectarea



În cazul dezafectării aparatului, respectați prevederile legale aplicabile.

Informații privind dezafectarea aparatelor electrice și electronice în Comunitatea Europeană: În Uniunea Europeană, dezafectarea aparatelor acționate electric este reglementată prin reglementări naționale, care au la bază Directiva UE 2012/19/UE privind aparatura electrică veche (DEEE). În conformitate cu acestea, aparatul nu poate fi dezafectat în gunoiul menajer. Aparatul va fi preluat gratuit de compania de colectare. Ambalajul produsului este din materiale reciclabile. Eliminați-l ca deșeu în mod ecologic și predați-l pentru reciclare.

Piese de schimb

4 bucăți ventuze Nr. art. **7271100**, suport de ventuze incl. 2 ventuze Nr. art. **7443900**

Garanție: 3 ani

Nu se acordă pentru deteriorarea sticlei, manipulare necorespunzătoare și deschiderea aparatului.

Инструкция за експлоатация (превод) Wifi нагревател за аквариум thermocontrol+^e 150 – 400

Общи указания за потребителя

Информации за използване на инструкцията за експлоатация



- ▶ Преди да използвате уреда за първи път трябва да прочетете и да разберете цялата инструкция за експлоатация.
- ▶ Гледайте на инструкцията за експлоатация като на част от продукта и го съхранявайте добре и на достъпно място.
- ▶ При предаване на уреда на други прилагайте инструкцията за експлоатация.

Обяснение на символите

Следните символи се използват на устройството.



Устройството може да се използва само на закрито за аквариуми.



Устройството има клас на защита II.

IP68

Символът указва, че устройството е защитено срещу постоянно потапяне.



Устройството е одобрено в съответствие със съответните национални разпоредби и директиви и съответства на стандартите на ЕС.

Следните символи и сигнални думи се използват в тези инструкции за експлоатация.



ОПАСНОСТ!

Опасност от общ източник на опасност с възможни тежки физически наранявания или смърт в резултат на това.



ОПАСНОСТ!

Опасност от токов удар на опасност с възможни тежки физически наранявания или смърт в резултат на това.



ПРЕДУПРЕЖДЕНИЕ!

Предупреждение за възможни физически наранявания или риск за здравето.



ПРЕДУПРЕЖДЕНИЕ!

Предупреждение за горещи повърхности и в резултат за възможни изгаряния.



ВНИМАНИЕ!

Указание за опасност от имуществени щети.



Указание с полезна информация и указания.

Конвенция на представяне:

- ☞ **A** Позоваване на илюстрация, тук позоваване на илюстрация A.
- ▶ Вие сте подканени за дадено действие.

Зона на приложение

ENEIM thermocontrol[®] е регулируем нагревател за аквариуми. Температурният диапазон е 20 – 32°C ±0,5°C или 68 – 90°F ±1°F.

Устройството и всички части, включени в обхвата на доставката, са предназначени за частна употреба и могат да се използват само:

- за аквариумни цели
- във вътрешни помещения
- в съответствие с техническите данни

Следните ограничения важат за устройството:



- не използвайте за търговски или промишлени цели
- Не трябва да се затоплят разяждащи, лесно запалими, агресивни или експлозивни вещества, хранителни продукти, както и питейна вода
- температурата на водата не трябва да надвишава 35 °C
- никога не го използвайте извън вода

Сигурност

Това устройство може да представлява опасност за хора и имущество, ако устройството се използва неправилно или не по предназначение или ако не се спазват инструкциите за безопасност.

За Вашата сигурност



- Опаковката на устройството и малките части да не попадат в ръцете на деца или хора, които не са наясно с действията си, тъй като това може да представлява риск за тях (риск от задушаване!). Пазете надалеч от животни.
- Този уред не е подходящ за ползване от хора (включително и деца) с ограничени физически, сетивни или психически възможности или липса на опит и знания, освен ако не са под надзор или не са инструктирани, как да се ползва уреда от лице, което отговаря за тяхната безопасност. Децата трябва да се наблюдават, за да не си играят с уреда.
- Само за европейските пазари:
Този уред може да се ползва от деца над 3 годишна възраст, както и от лица с ограничени физически, сетивни или психически възможности или без опит и знания, само ако са под надзор и са инструктирани, как да се ползва безопасно уреда, както и за произхождащите от това опасности. Деца не трябва да си играят с уреда. Почистването и поддръжката не трябва да се извършва от деца без контрол.
- Преди употреба извършете визуална проверка, за да сте сигурни, че устройството, особено захранващият кабел и щепселът, не са повредени. Уверете се, че стъкленото тяло на нагревателния елемент не е счупено или напукано.
- Преди пускане в експлоатация устройството трябва да достигне поне маркировката MIN. WATER LEVEL (НИВО НА ВОДАТА) може да бъде потопено под водата. Устройството никога не трябва да се използва извън водата.
- След изключване от електрическата мрежа, устройството трябва да се остави във водата поне 30 минути, за да се охлади.
- Горещо устройство никога не трябва да се поставя върху чувствителни на топлина повърхности!
- Ремонтите трябва да се извършват само от сервизен център на EHEIM.
- Захранващият кабел на това устройство не може да се замени. При увреден кабел, уредът трябва да се изхвърли.
- Извършвайте само работи, описани в тази инструкция.
- Никога не правете технически промени по устройството.
- Използвайте само оригинални резервни части и аксесоари за устройството.



- Препоръчваме да защитите всички електрически устройства на аквариума със защитно устройство с остатъчен ток с номинален остатъчен ток от максимум 30 mA.
- Винаги изключвайте от захранването всички устройства в аквариума, когато не се използват, преди да инсталирате или премахнете части и преди всички дейности по почистване и поддръжка.
- Контакти и щепсели да се защитят от влага. Оформите непременно капков контур с мрежовия кабел, Това предотвратява водата, която тече по кабела, да достигне до контакта и да причини късо съединение.
- Електрическите данни на устройството трябва да съвпадат с данните на захранващата мрежа. Можете да намерите тези данни на табелката за типа, опаковката или в тази инструкция.

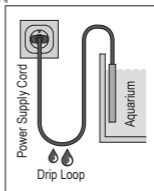



- Опасност от изгаряния! Устройството е много горещо по време и непосредствено след употреба. Никога не докосвайте горещи части или отоплителната зона!

Пускане в експлоатация

Монтиране на нагревателя (A)

1. Отстранете осигуровката за транспорт ⑤.
2. Поставете засмукващите елементи ③ на държача ②.
3. Поставете държача на нагревателя (не в областта на нагряване ④, на контролната лампа ⑥ и светодиода за състояние ⑦).
4. Закрепете устройството под нивото на водата на вътрешната стена на Вашия аквариум (B/C). Обърнете внимание на минималното ниво на водата.



- ▶ Нагревателят трябва да бъде добре заобиколен с движеща се вода, за гарантиране на равномерно нагряване. Затова разположете нагревателя в зона със силен поток.
- ▶ Монтирайте нагревателя само във вертикално положение.

Обслужване

Изисквания към системата

Крайно устройство с активирана WLAN (смартфон, таблет, преносим компютър и др.)

Изграждане на мрежа

1. Поставете щекера в контакта. Светодиодът за състояние ⑦ свети.



- Светодиодът за състояние ммига в бяло: Търси се мрежа или изгражда
- Светодиодът за състояние тсвети в синьо: Създадена е нова мрежа (главна операция)

Свързване с WiFi мрежа

2. Отворете мрежовите настройки на Вашето крайно устройство (смартфон, таблет, преносим компютър и др.).
3. Свържете крайното устройство към WLAN мрежата (SSID) **EHEIM heater XXXXXXXX**.
4. Въведете ключа за мрежова защита (Key).



Можете да намерите SSID и мрежовия ключ на етикета на захранващия кабел. Алтернативно можете също да сканирате QR код 1 (вижте етикета), за изграждане на връзката.

Извеждане на уеб страницата

5. Отворете уеб браузъра си и въведете следния уеб адрес:
http://192.168.1.1



Алтернативно можете също да сканирате QR код 2 (вижте етикета), за отваряне на софтуера в браузъра.

Първоначална конфигурация

6. Изберете желанния език от избора на език и следвайте инструкциите за първоначалната конфигурация.

Значение на контролната лампа ⑥

- Контролната лампа свети в червено: Нагревателят загарява
- Контролната лампа не свети: Нагревателят не загарява

Значение на светодиода за състоянието ⑦

- Светодиодът за състояние ммига в бяло: Търси се мрежа или изгражда
- Светодиодът за състояние тсвети в синьо: Нагревателят е в главна операция
- Светодиодът за състояние тсвети в зелено: Нагревателят е свързан с друго цифрово устройство EHEIM

Reset (Рестартиране)

1. Натиснете червения бутон за Reset ① за около 8 – 10 секунди, докато светодиодът ⑦ свети със сменящи се цветове.



- Операцията Reset е приключена, когато светодиодът свети в зелено. Нагревателят създава отново мрежата.
- Ключът за безопасност на мрежата (Key) и QR-кодът 1 са невалидни. Свързването с мрежата е възможно без ключ за безопасност на мрежата (Key).

Преди да извадите нагревателя



ПРЕДУПРЕЖДЕНИЕ! Опасност от изгаряния и пожар от горещи повърхности.

- ▶ Оставете устройството да се охлади във водата за поне 30 минути, преди да го извадите.

Ако случайно сте извадили нагревателя по време на работа:

- ▶ Не потапяйте нагревателя в никакъв случай отново във водата.
- ▶ Не докосвайте в никакъв случай горещи повърхности.
- ▶ Изтеглете захранващия кабел и оставете нагревателя да се охлади на топлоустойчива повърхност за поне 1 час.

Термичен защитен прекъсвач

За да се предпази от прегряване и свързаната с това опасност от пожар, нагревателят е оборудван с термопрекъсвач. Нагревателят се изключва в случай на случайно включване извън водата или ако нивото на водата е твърде ниско. След охлаждане нагревателят се включва отново автоматично.

Поддръжка



ВНИМАНИЕ! Имуществена щета.

- ▶ Не използвайте твърди предмети или агресивни почистващи препарати за почистване.
- ▶ Устройството не може да се мие в съдомиялна машина! Не почиствайте устройството в съдомиялна машина.

Почистване

1. Изключете нагревателя от захранването.
2. Оставете устройството да се охлади във водата за поне 30 минути.
3. Извадете устройството от аквариума.
4. Почистете нагревателя под течаща вода.

Извеждане от експлоатация и изхвърляне

Изхвърляне



При изхвърляне на уреда, спазвайте съответните законови разпоредби.

Информация за изхвърляне на електрически и електронни уреди в Европейската общност: В рамките на Европейската общност изхвърлянето на електрически уреди е регламентирано от националните предписания, които се базират на ЕС-директива 2012/19/ЕС за стари електронни уреди (WEEE). Съгласно това уредът не може повече да се изхвърля при битовите и комунални отпадъци. Уредът се приема безплатно от комуналните събирателни пунктове, съотв. от пунктове за рецикулация. Опаковката на продукта е от материали, които могат да се рециклират. Изхвърляйте я екологично и я върнете за преработка.

Резервни части

4 броя засмукващи елементи арт. № 7271100, държач вкл. 2 засмукващи елемента арт. № 7443900

Гаранция: 3 години

Не е валидна за повреда на стъклото, неправилно използване и при отваряне на устройството.

Руководство по эксплуатации (перевод) Подогреватель с Wi-Fi для аквариума thermocontrol+^e 150 – 400

Общие указания для пользователя

Информация по использованию руководства по эксплуатации



- ▶ Перед первым вводом устройства в эксплуатацию нужно полностью прочитать и понять руководство по эксплуатации.
- ▶ Руководство по эксплуатации следует рассматривать как часть продукта и аккуратно хранить в доступном месте.
- ▶ Данное руководство по эксплуатации следует прикладывать к устройству при его дальнейшей передаче третьей стороне.

Объяснение символов

На устройстве используются следующие символы.



Устройство подлежит использованию только для целей аквариумистики внутри помещений.



Устройство имеет класс защиты II.

IP68

Символ указывает на то, что устройство защищено от длительного погружения.



Устройство разрешается использовать согласно соответствующим национальным предписаниям и директивам. Оно соответствует стандартам ЕС.



Устройство соответствует применимым требованиям безопасности и техническим регламентам Евразийского экономического союза.

В данном руководстве по эксплуатации используются следующие символы и сигнальные слова.



ОПАСНО!

Опасность от общего источника опасности, которая может повлечь за собой тяжкие телесные повреждения или смерть.



ОПАСНО!

Опасность электрического удара, который может повлечь за собой тяжкие телесные повреждения или смерть.



ПРЕДУПРЕЖДЕНИЕ!

Предупреждение об опасности телесных повреждений или рисках для здоровья.



ПРЕДУПРЕЖДЕНИЕ!

Предупреждение о горячих поверхностях и о потенциальной опасности ожогов.



ОСТОРОЖНО!

Предупреждение об опасности нанесения материального ущерба.



Указание с полезной информацией и советами.

Принцип изложения информации:



Ссылка на рисунок, здесь ссылка на рисунок А.



Указание на выполнение действия.

Область применения

ENEIM thermocontrol® является регулируемым подогревателем для аквариумов. Диапазон температур 20–32 °C ±0,5 °C или 68–90 °F ±1 °F.

Устройство и все компоненты, входящие в комплект поставки, предназначены для частного использования и могут использоваться исключительно в следующих целях:

- для целей аквариумистики;
- в закрытых помещениях;
- при соблюдении технических данных.

Устройство имеет следующие ограничения:



- не предназначено для коммерческого или промышленного применения
- запрещается подогревать едкие, легковоспламеняющиеся, агрессивные или взрывчатые вещества, а также продукты питания или питьевую воду
- температура воды не должна превышать 35 °C
- нельзя эксплуатировать вне воды

Безопасность

От этого устройства могут исходить опасности для персонала и имущества, если оно используется ненадлежащим образом и не по назначению, или если не соблюдаются указания по технике безопасности.

Для вашей безопасности



- Для исключения рисков (опасность асфиксии!) храните упаковку устройства и мелкие детали вдали от детей и лиц, не отдающих отчета своим действиям. Держать вдали от животных.
- Данный прибор не рассчитан на использование лицами (включая детей) с ограниченными физическими, сенсорными или умственными способностями, а также с недостаточным опытом или знаниями. Использование этой группой лиц допустимо лишь под наблюдением или под руководством лица, отвечающего за безопасность. Не оставляйте детей без присмотра; нельзя допускать, чтобы они играли с прибором.
- Только для европейского рынка:
Это устройство может использоваться детьми от 3 лет, а также лицами с ограниченными физическими, сенсорными или умственными способностями или с недостаточным опытом и/или знаниями, если они действуют под надзором или прошли инструктаж по безопасному применению устройства и поняли имеющиеся опасности. Не разрешайте детям играть с устройством. Дети запрещается заниматься очисткой и пользовательским обслуживанием без присмотра.
- Перед использованием проведите визуальную проверку, чтобы убедиться, что устройство не повреждено, особенно это касается сетевого кабеля питания и вилки. Удостоверьтесь, что стеклянный корпус нагревательного стержня не имеет разрушений или трещин.
- Перед использованием устройство должно быть погружено в воду по крайней мере до отметки МИН. УРОВЕНЬ ВОДЫ. Устройство не должно эксплуатироваться вне воды.
- После отключения от сети устройство должно оставаться в воде, чтобы остыть, по крайней мере 30 минут.
- Горячее устройство никогда не должно размещаться на чувствительных к нагреву поверхностях!
- Ремонт разрешается выполнять исключительно специалистам сервисной службы ENEIM.
- Сетевой кабель данного устройства замене не подлежит. При повреждении кабеля устройство следует утилизировать.
- Выполняйте только те работы, которые описаны в данном руководстве.
- Никогда не предпринимайте технических изменений на устройстве.
- Следует использовать только оригинальные запасные части и принадлежности для устройства.



- Рекомендуется все электрические аквариумные устройства защищать дифференциальными автоматическими предохранителями, рассчитанными на ток утечки макс. 30 мА.
- Обязательно отсоединяйте все устройства в аквариуме от электросети, если они не используются, перед монтажом или демонтажом деталей или перед любыми работами по очистке и обслуживанию.

- Необходимо защитить розетку и вилку сетевого кабеля от попадания влаги и сырости. Сетевой кабель прибора должен образовывать петлю. Она предотвращает возможное попадание стекающей по кабелю воды в розетку и тем самым защищает от короткого замыкания.
- Электрические параметры устройства должны соответствовать параметрам сети. Эти параметры указаны на заводской табличке, упаковке или в данном руководстве.

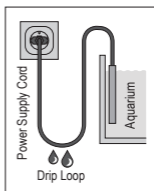

- Опасность ожога! Устройство очень горячее во время и непосредственно после эксплуатации. Ни в коем случае не следует притрагиваться к горячим деталям, а также к зоне подогрева!

Ввод в эксплуатацию

Монтаж подогревателя (A)

1. Снять транспортировочное крепление ⑤.
2. Установите присоски ③ на держатель ②.
3. Установите держатель с присосками на подогреватель (не в области зоны подогрева ④, контрольной лампы ⑥ и светодиодного индикатора состояния ⑦).
4. Закрепите устройство ниже уровня воды на внутренней стенке аквариума (B/C). Учитывайте минимальный уровень воды.

i

- ▶ Для равномерного нагрева воды подогреватель должен хорошо омываться. Поэтому следует установить подогреватель в зоне с сильным течением.
- ▶ Подогреватель должен устанавливаться только в вертикальном положении.

Управление

Требования к системе

Совместимое с Wi-Fi конечное устройство (смартфон, планшет, ноутбук и т. д.)

Создание сети

1. Вставьте вилку сетевого кабеля в розетку. Светодиодный индикатор состояния ⑦ светится.

i

- Светодиодный индикатор состояния мигает белым цветом: осуществляется поиск сети, или сеть создается
- Светодиодный индикатор состояния горит синим цветом: была создана новая сеть (режим ведущего)

Соединение с сетью Wi-Fi

2. Откройте настройки сети своего конечного устройства (смартфон, планшет, ноутбук и т. д.).
3. Соедините конечное устройство с сетью Wi-Fi (SSID) **EHEIM heater XXXXXXXX**.
4. Введите ключ безопасности сети (Key).

i

SSID и ключ безопасности сети указаны на этикетке на сетевом кабеле. В качестве альтернативы также можно отсканировать QR-код 1 (см. этикетку) для установления соединения.

Вызов веб-сайта

5. Откройте веб-браузер и введите следующий веб-адрес:
http://192.168.1.1

i

В качестве альтернативы можно также отсканировать QR-код 2 (см. этикетку), чтобы открыть программу в браузере.

Первичная настройка конфигурации

6. Выберите необходимый язык из списка и следуйте инструкциям по первичной настройке конфигурации.

Значение индикации контрольной лампы ⑥

- Контрольная лампа горит красным цветом: подогреватель нагревается
- Контрольная лампа не горит: подогреватель не нагревается

Значение индикации светодиодного индикатора состояния ⑦

- Светодиодный индикатор состояния мигает белым цветом: осуществляется поиск сети, или сеть создается
- Светодиодный индикатор состояния горит синим цветом: подогреватель в режиме ведущего
- Светодиодный индикатор состояния горит зеленым цветом: подогреватель соединен с другим устройством EHEIMdigital

Сброс

1. Нажмите красную кнопку сброса ① прибл. на 8–10 секунд, чтобы светодиодный индикатор состояния ⑦ загорелся со сменой цветов.

i

- Сброс завершен, как только светодиодный индикатор состояния загорится зеленым цветом. Подогреватель заново создает сеть.
- Недействительны ключ безопасности сети (Key) и QR-код 1. Подключение к сети возможно без ключа безопасности сети (Key)

Перед изъятием подогревателя



ПРЕДУПРЕЖДЕНИЕ! Опасность пожара и возгорания из-за горячих поверхностей.

- ▶ Дайте устройству остыть в воде в течение минимум 30 минут, прежде чем вынуть его.

При ошибочном изъятии подогревателя во время работы:

- ▶ Ни в коем случае не погружайте подогреватель снова в воду.
- ▶ Ни в коем случае не прикасайтесь к горячим поверхностям.
- ▶ Вытащите вилку питания и дайте подогревателю остыть на термостойкой площадке не менее 1 часа.

Тепловой защитный выключатель

Для защиты от перегрева и связанного с этим риска возникновения пожара подогреватель оснащен тепловым защитным выключателем. Подогреватель выключается при ошибочной эксплуатации вне воды или при слишком низком уровне воды. После охлаждения подогреватель автоматически снова включается.

Техническое обслуживание



ОСТОРОЖНО! Материальный ущерб.

- ▶ Не используйте для очистки твердые предметы или агрессивные чистящие средства.
- ▶ Не мойте устройство в моечной машине! Не мойте устройство в посудомоечной машине.

Очистка

1. Отключите подогреватель от сети.
2. Дайте остыть в течение, по крайней мере, 30 минут в воде.
3. Вытащите устройство из аквариума.
4. Промойте подогреватель под проточной водой.

Вывод из эксплуатации и утилизация

Утилизация



В случае утилизации устройства соблюдайте соответствующие правовые предписания.

Информация об утилизации электрических и электронных приборов в Европейском Союзе: В Европейском Союзе утилизация электротехнического оборудования регулируется национальными правилами, основанными на Директиве ЕС 2012/19/ЕС об отходах электрического и электронного оборудования (WEEE). Поэтому устройство нельзя утилизировать вместе с бытовыми отходами. Устройство бесплатно принимается пунктами сбора коммунальных служб или пунктами сбора вторсырья. Упаковка состоит из пригодных для переработки и вторичного использования материалов. Ее следует утилизировать допустимыми с экологической точки зрения способами и направлять на переработку.

Запасные детали

4 присоски арт. № 7271100, держатель, вкл. 2 присоски арт. № 7443900

Гарантия: 3 года

Не действует при повреждениях стекла, неправильном обращении и вскрытии устройства.

Εγχειρίδιο οδηγιών (μετάφραση) – Θερμοστάτης ενυδρείων με λειτουργία Wi-Fi thermocontrol+^e 150 – 400

Γενικές υποδείξεις χρήστη

Πληροφορίες για τη χρήση των οδηγιών λειτουργίας



- ▶ Πρωτού θέσετε τη συσκευή σε λειτουργία για πρώτη φορά, πρέπει να διαβάσετε πλήρως και να κατανοήσετε τις οδηγίες χρήσης.
- ▶ Λάβετε υπόψη σας ότι οι οδηγίες χρήσης είναι μέρος του προϊόντος και φυλάξτε τις καλά σε ασφαλές και προσβάσιμο σημείο.
- ▶ Παραδώστε τις παρούσες οδηγίες χρήσης σε περίπτωση μεταβίβασης της συσκευής σε τρίτους.

Επεξήγηση συμβόλων

Τα ακόλουθα σύμβολα χρησιμοποιούνται στη συσκευή.



Η συσκευή επιτρέπεται να χρησιμοποιείται μόνο σε εσωτερικούς χώρους σε ενυδρεία.



Η συσκευή εντάσσεται στην κατηγορία προστασίας II.

IP68

Το σύμβολο επισημαίνει ότι η συσκευή διαθέτει προστασία από τη συνεχή βύθιση σε νερό.



Η συσκευή είναι εγκεκριμένη σύμφωνα με τις αντίστοιχες εθνικές προδιαγραφές και κατευθυντήριες οδηγίες και πληροί τις απαιτήσεις των προτύπων ΕΕ.

Τα ακόλουθα σύμβολα και οι προειδοποιητικές λέξεις χρησιμοποιούνται σε αυτές τις οδηγίες λειτουργίας.



ΚΙΝΔΥΝΟΣ!

Κίνδυνος από γενική πηγή κινδύνου με πιθανή συνέπεια σοβαρό σωματικό τραυματισμό ή θάνατο.



ΚΙΝΔΥΝΟΣ!

Κίνδυνος ηλεκτροπληξίας με πιθανή συνέπεια σοβαρές σωματικές βλάβες ή θάνατο.



ΠΡΟΕΙΔΟΠΟΙΗΣΗ!

Προειδοποίηση για πιθανή σωματική βλάβη ή κίνδυνο για την υγεία.



ΠΡΟΕΙΔΟΠΟΙΗΣΗ!

Προειδοποίηση για καυτές επιφάνειες με πιθανό αποτέλεσμα εγκαύματα.



ΠΡΟΣΟΧΗ!

Επισήμανση του κινδύνου για υλικές ζημιές.



Υπόδειξη με χρήσιμες πληροφορίες και συμβουλές.

Σύμβαση απεικόνισης:



Παραπομπή σε μια εικόνα, εδώ παραπομπή στην εικόνα Α.



Σας ζητείται να κάνετε μια ενέργεια.

Πεδίο εφαρμογής

Το ΕΗΕΙΜ thermocontrol^e είναι θερμοστάτης ενυδρείων. Το εύρος θερμοκρασίας είναι 20 – 32°C ±0,5°C ή 68 – 90°F ±1°F.

Η συσκευή και όλα τα μέρη που περιλαμβάνονται κατά την παράδοση προορίζονται για ιδιωτική χρήση και επιτρέπεται να χρησιμοποιούνται αποκλειστικά:

- για ενυδρεία
- σε εσωτερικούς χώρους
- με την προϋπόθεση ότι τηρούνται τα τεχνικά χαρακτηριστικά

Για τη συσκευή ισχύουν οι παρακάτω περιορισμοί:



- δεν πρέπει να χρησιμοποιείται για εμπορικούς ή βιομηχανικούς σκοπούς
- δεν πρέπει να θερμαίνονται διαβρωτικές, εξαιρετικά εύφλεκτες, επιθετικές ή εκρηκτικές ουσίες, τρόφιμα και πόσιμο νερό
- η θερμοκρασία νερού δεν επιτρέπεται να υπερβαίνει τους 35°C
- να μη λειτουργεί ποτέ εκτός νερού

Ασφάλεια

Από τη συσκευή αυτή απορρέουν κίνδυνοι για τον άνθρωπο και υλικό εξοπλισμό, όταν η συσκευή χρησιμοποιείται με μη ενδεδειγμένο τρόπο ή για σκοπό διαφορετικό από τον ενδεικνυόμενο, ή όταν δεν τηρούνται οι υποδείξεις ασφαλείας.

Για την ασφάλειά σας



- Φυλάξτε τη συσκευασία της συσκευής και τα μικρά εξαρτήματα μακριά από παιδιά ή άτομα που δεν έχουν επίγνωση των ενεργειών τους, καθώς αυτό μπορεί να αποβεί επικίνδυνο (κίνδυνος ασφυξίας!). Διατηρήστε μακριά από τα ζώα.
- Η παρούσα συσκευή δεν προορίζεται για χρήση από άτομα (συμπεριλαμβανομένων των παιδιών) με περιορισμένες σωματικές, αισθητήριες ή πνευματικές ικανότητες ή ελλιπή εμπειρία και γνώσεις, παρά μόνο εάν επιβλέπονται ή έλαβαν οδηγίες αναφορικά με τη χρήση της συσκευής από ένα άτομο, το οποίο είναι υπεύθυνο για την ασφάλειά τους. Τα παιδιά πρέπει να επιβλέπονται για να διασφαλιστεί ότι δεν θα παίξουν με τη συσκευή.
- Μόνο για ευρωπαϊκές αγορές:
Η συσκευή αυτή μπορεί να χρησιμοποιηθεί από παιδιά ηλικίας άνω των 3 ετών και από άτομα με μειωμένες σωματικές, αισθητήριες ή πνευματικές ικανότητες ή με ελλιπή εμπειρία ή/και γνώση, εφόσον επιβλέπονται ή έχουν κατατοπιστεί σχετικά με την ασφαλή χρήση της συσκευής και έχουν κατανοήσει τους κινδύνους που απορρέουν από αυτήν. Τα παιδιά δεν πρέπει να παίζουν με τη συσκευή. Ο καθαρισμός και η συντήρηση δεν επιτρέπεται να γίνονται από παιδιά, εκτός εάν επιβλέπονται.
- Πριν από τη χρήση διενεργήστε έναν οπτικό έλεγχο για να βεβαιωθείτε, ότι η συσκευή και ειδικά το καλώδιο τροφοδοσίας και το βύσμα δεν έχουν υποστεί ζημιά. Φροντίστε ώστε το γυάλινο τμήμα της θερμαντικής ράβδου να μην παρουσιάζει φθορές ή ρωγμές.
- Πριν από την έναρξη λειτουργίας, η συσκευή πρέπει να βρίσκεται τουλάχιστον στην ένδειξη MIN. Βυθίστε την ένδειξη WATER LEVEL κάτω από την επιφάνεια του νερού. Η συσκευή δεν πρέπει ποτέ να λειτουργεί εκτός νερού.
- Κατά την αποσύνδεση από το ηλεκτρικό δίκτυο, αφήστε τη συσκευή να κρυώσει τουλάχιστον για 30 λεπτά μέσα στο νερό.
- Ποτέ μην τοποθετείτε τη ζεστή συσκευή πάνω σε επιφάνειες που είναι ευαίσθητες στη ζέση!
- Επισκευές επιτρέπεται να εκτελούνται μόνο από το τμήμα σέρβις της EHEIM.
- Το καλώδιο τροφοδοσίας αυτής της συσκευής δεν μπορεί να αντικατασταθεί. Σε περίπτωση βλάβης του καλωδίου πρέπει να απορριφθεί η συσκευή.
- Εκτελείτε μόνο εργασίες, οι οποίες περιγράφονται στις παρούσες οδηγίες.
- Ποτέ μην πραγματοποιείτε τεχνικές αλλαγές στη συσκευή.
- Χρησιμοποιείτε μόνο γνήσια ανταλλακτικά και παρελκόμενα για τη συσκευή.



- Συνιστούμε να ασφαλίσετε όλες τις ηλεκτρικές συσκευές για ενυδρεία μέσω μιας διάταξης προστασίας από ρεύμα διαρροής με ονομαστικό ρεύμα διαρροής έως 30 mA.
- Αποσυνδέστε όλες τις συσκευές στο ενυδρείο από το ηλεκτρικό δίκτυο, εάν δεν χρησιμοποιούνται, προτού τοποθετήσετε ή αφαιρέσετε εξαρτήματα και πριν από όλες τις εργασίες καθαρισμού και συντήρησης.
- Προστατέψτε την πρίζα και το βύσμα τροφοδοσίας από υγρασία και υγρά. Σχηματίστε οπωσδήποτε μια θηλιά με το καλώδιο τροφοδοσίας. Αυτό εμποδίζει τη ροή νερού κατά μήκος του καλωδίου μέχρι την πρίζα και αποτρέπει πιθανό βραχυκύκλωμα.
- Τα ηλεκτρικά στοιχεία της συσκευής πρέπει να συμφωνούν με τα στοιχεία του ηλεκτρικού δικτύου. Τα στοιχεία αυτά αναγράφονται στην πινακίδα τύπου, στη συσκευασία ή περιέχονται στις παρούσες οδηγίες.

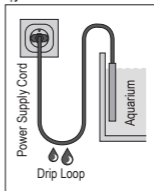



- Κίνδυνος εγκαυμάτων! Κατά τη διάρκεια και αμέσως μετά τη λειτουργία, η συσκευή είναι πολύ ζεστή. Ποτέ μην αγγίζετε καυτά μέρη ή τη θερμαντική ζώνη!

Έναρξη λειτουργίας

Συναρμολόγηση θερμοστάτη (B/A)

1. Αφαιρέστε την ασφάλεια μεταφοράς (5).
2. Τοποθετήστε τις βεντούζες (3) στο στήριγμα βεντούζας (2).
3. Τοποθετήστε το στήριγμα βεντούζας στον θερμοστάτη (όχι στη θερμαντική περιοχή (4), την ενδεικτική λυχνία (6) και τη λυχνία LED κατάστασης (7)).
4. Στερεώστε τη συσκευή κάτω από την επιφάνεια του νερού στο εσωτερικό τοίχωμα του ενυδρείου (B/C). Δώστε προσοχή στην ελάχιστη στάθμη νερού.

i

- ▶ Για ομοιόμορφη θέρμανση του νερού, ο θερμοστάτης πρέπει να περικλείεται από νερό. Τοποθετήστε τον θερμοστάτη σε περιοχή με ισχυρό ρεύμα νερού.
- ▶ Τοποθετήστε τον θερμοστάτη μόνο σε κάθετη θέση.

Χειρισμός

Απαιτήσεις συστήματος

Τερματική συσκευή με δυνατότητα WLAN (smartphone, tablet, φορητός υπολογιστής κ.λπ.)

Δημιουργία δικτύου

1. Συνδέστε το βύσμα τροφοδοσίας στην πρίζα του ρεύματος. Η λυχνία LED κατάστασης (7) ανάβει.

i

- Η λυχνία LED κατάστασης αναβοσβήνει με λευκό χρώμα: Πραγματοποιείται αναζήτηση ή δημιουργία δικτύου
- Η λυχνία LED κατάστασης ανάβει με μπλε χρώμα: Έχει δημιουργηθεί ένα νέο δίκτυο (κύρια λειτουργία)

Σύνδεση σε δίκτυο Wi-Fi

2. Ανοίξτε τις ρυθμίσεις δικτύου της τερματικής συσκευής σας (smartphone, tablet, φορητός υπολογιστής κ.λπ.).
3. Συνδέστε την τερματική συσκευή στο δίκτυο Wi-Fi (SSID) **EHEIM heater XXXXXXXX**.
4. Πληκτρολογήστε το κλειδί ασφαλείας δικτύου (key).

i

Μπορείτε να βρείτε το SSID και το κλειδί δικτύου στην ετικέτα στο καλώδιο τροφοδοσίας. Εναλλακτικά, μπορείτε επίσης να σαρώσετε τον κωδικό QR 1 (βλ. ετικέτα) για να δημιουργήσετε τη σύνδεση.

Μετάβαση στον ιστότοπο

5. Ανοίξτε το πρόγραμμα περιήγησης στο διαδίκτυο και πληκτρολογήστε την ακόλουθη διαδικτυακή διεύθυνση: **http://192.168.1.1**

i

Εναλλακτικά, μπορείτε επίσης να σαρώσετε τον κωδικό QR 2 (βλ. ετικέτα) για να ανοίξετε το λογισμικό στο πρόγραμμα περιήγησης.

Αρχική ρύθμιση παραμέτρων

6. Επιλέξτε την επιθυμητή γλώσσα από τον επιλογέα γλώσσας και ακολουθήστε τις οδηγίες για την αρχική ρύθμιση παραμέτρων.

Σημασία ενδεικτικής λυχνίας (6)

- Η ενδεικτική λυχνία ανάβει με κόκκινο χρώμα: ο θερμοστάτης θερμαίνει
- Ενδεικτική λυχνία σβηστή: ο θερμοστάτης δεν θερμαίνει

Σημασία LED κατάστασης (7)

- Η λυχνία LED κατάστασης αναβοσβήνει με λευκό χρώμα: Πραγματοποιείται αναζήτηση ή δημιουργία δικτύου
- Η λυχνία LED κατάστασης ανάβει με μπλε χρώμα: Ο θερμοστάτης βρίσκεται στην κύρια λειτουργία
- Η λυχνία LED κατάστασης ανάβει με πράσινο χρώμα: Ο θερμοστάτης είναι συνδεδεμένος με άλλη συσκευή EHEIMdigital

Επαναφορά

1. Πατήστε το κόκκινο κουμπί επαναφοράς ① για περίπου 8-10 δευτερόλεπτα μέχρι να ανάψει η λυχνία LED κατάστασης ⑦ με αλλαγή χρώματος.

i

- Η επαναφορά ολοκληρώνεται μόλις η λυχνία LED κατάστασης ανάψει με πράσινο χρώμα. Ο θερμοστάτης δημιουργεί εκ νέου δίκτυο.
- Το κλειδί ασφαλείας δικτύου (key) και ο κωδικός QR 1 δεν είναι έγκυρα. Η σύνδεση στο δίκτυο είναι δυνατή χωρίς κλειδί ασφαλείας δικτύου (key).

Πριν την αφαίρεση του θερμοστάτη



ΠΡΟΕΙΔΟΠΟΙΗΣΗ! Κίνδυνος εγκαυμάτων και πυρκαγιάς από θερμές επιφάνειες.

- ▶ Αφήστε τη συσκευή να κρυώσει τουλάχιστον για 30 λεπτά πριν τη βγάλετε από το νερό.

Αν ο θερμοστάτης αφαιρεθεί ακούσια κατά τη διάρκεια της λειτουργίας:

- ▶ Μη βυθίσετε σε καμία περίπτωση ξανά τον θερμοστάτη στο νερό.
- ▶ Μην αγγίζετε σε καμία περίπτωση τις θερμές επιφάνειες.
- ▶ Αποσυνδέστε το βύσμα τροφοδοσίας και αφήστε τον θερμοστάτη να κρυώσει τουλάχιστον για 1 ώρα πάνω σε μια επιφάνεια που είναι ανθεκτική στη ζέστη.

Αυτόματος διακόπτης θερμοκρασίας

Ο θερμοστάτης διαθέτει αυτόματο διακόπτη θερμοκρασίας, ο οποίος αποτρέπει την υπερθέρμανση και συνεπώς τον κίνδυνο πυρκαγιάς. Ο θερμοστάτης απενεργοποιείται σε περίπτωση ακούσιας χρήσης έξω από το νερό ή σε περίπτωση χαμηλής στάθμης νερού. Αφού κρυώσει, ο θερμοστάτης ενεργοποιείται ξανά αυτόματα.

Συντήρηση



ΠΡΟΣΟΧΗ! Υλικές ζημιές.

- ▶ Μη χρησιμοποιείτε για τον καθαρισμό σκληρά αντικείμενα ή διαβρωτικά καθαριστικά.
- ▶ Η συσκευή δεν πλένεται στο πλυντήριο πιάτων! Μην πλένετε τη συσκευή στο πλυντήριο πιάτων.

Καθαρισμός

1. Αποσυνδέστε τον θερμοστάτη από το ηλεκτρικό δίκτυο.
2. Αφήστε τη συσκευή να κρυώσει τουλάχιστον για 30 λεπτά.
3. Αφαιρέστε τη συσκευή από το ενυδρείο.
4. Καθαρίστε τον θερμοστάτη με τρεχούμενο νερό.

Θέση εκτός λειτουργίας και απόρριψη

Απόρριψη



Για την απόρριψη της συσκευής τηρήστε την ισχύουσα νομοθεσία. Πληροφορίες για την απόρριψη ηλεκτρικών και ηλεκτρονικών συσκευών εντός της Ευρωπαϊκής Κοινότητας: Εντός της Ευρωπαϊκής Κοινότητας προβλέπεται η απόρριψη ηλεκτρικών συσκευών σύμφωνα με τους εθνικούς κανονισμούς, οι οποίοι βασίζονται στην Ευρωπαϊκή Οδηγία 2012/19/ΕΕ σχετικά με τα απόβλητα ηλεκτρικού και ηλεκτρονικού εξοπλισμού (ΑΗΗΕ). Σύμφωνα με την Οδηγία αυτή, η συσκευή δεν επιτρέπεται να διατεθεί στη δημοτική αρχή διαχείρισης αποβλήτων ή στα οικιακά απορρίμματα. Η συσκευή διατίθεται δωρεάν στις κοινοτικές υπηρεσίες συλλογής απορριμμάτων ή ανακύκλωσης. Η συσκευασία του προϊόντος αποτελείται από ανακυκλώσιμα υλικά. Απορρίψτε τα με τρόπο φιλικό προς το περιβάλλον και οδηγήστε τα στην ανακύκλωση.

Ανταλλακτικά

4 τεμάχια βεντούζες αρ. προϊόντος **7271100**, στήριγμα βεντούζας συμπερ. 2 βεντουζών αρ. προϊόντος **7443900**

Εγγύηση: 3 έτη

Δεν ισχύει για ζημιές στο τζάμι, λανθασμένη χρήση και αποσυναρμολόγηση της συσκευής.

사용 설명서(번역)
수족관 와이파이 히터 thermocontrol+^e 150 - 400

일반적인 사용자 지침

장치사용 방법에 대한 정보



- ▶ 장치를 처음 사용하기 전에, 사용 설명서를 빠짐없이 읽고 내용을 숙지해야 합니다.
- ▶ 사용 설명서는 제품의 일부로서 잘 보관하여 필요할 때 참조할 수 있도록 하십시오.
- ▶ 장치를 제3자에게 양도할 때 이 사용 설명서도 함께 넘겨주십시오.

기호 설명

다음 기호들이 장치에 사용됩니다.



본 장치는 수족관용으로 실내에서만 사용해야 합니다.



이 장치는 보호 등급이 II입니다.

IP68

이 기호는 장치가 계속 잠기는 것을 방지한다는 것을 의미합니다.



본 장치는 해당 국가 규정 및 지침에 따라 승인되었으며 EU 표준을 준수합니다.

다음 기호와 신호어들이 이 사용 설명서에 사용됩니다.



위험!
중상이나 사망에 이를 수 있는 일반적인 위험 요인에 의한 위험.



위험!
중상이나 사망에 이를 수 있는 감전에 의한 위험.



경고!
부상이나 건강 위험에 대한 경고.



경고!
화상을 입을 수 있는 뜨거운 표면에 대한 경고.



주의!
물적 손상 위험 주의.



유용한 정보와 팁 포함 주의.

표현 규약:

☒A 그림 참조, 여기서는 그림 A 참조.

▶ 조치를 취하라는 요청을 받게 됩니다.

사용 분야

EHEIM thermocontrol^e은 수족관용 히터입니다. 온도 범위는 20 ~ 32°C ±0.5°C나 68 ~ 90°F ±1°F입니다.

이 장치와 납품 범위에 포함된 모든 부품은 사적 용도로 제조되었으며 다음과 같이 사용해야 합니다.

- 수족관 전용
- 실내 전용
- 기술 사양 엄수

이 장치에 적용되는 제약:



- 상용 또는 산업용으로 사용해서는 안 됩니다.
- 부식성, 고인화성 또는 폭발성 물질, 식료품 및 식수는 가열하면 안 됩니다.
- 수온이 35°C를 초과해서는 안 됩니다.
- 절대로 물 밖에서 작동하면 안 됩니다.

안전

이 장치를 잘못되거나 용도에 맞지 않게 사용하거나 또는 안전 지침을 준수하지 않을 경우, 사람과 물적 자산에 대한 위험이 높아질 수 있습니다.

사용자의 안전을 위해



- 위험(질식 위험)! 할 수 있으므로, 장치 포장과 소형 부품은 어린이나 자기 행위를 의식하지 못하는 사람의 손에 들어가지 못하게 합니다. 동물로부터 멀리 합니다.
- 안전을 책임지고 있는 사람이 장치 사용에 관해 감독하거나 지시하지 않는 한, 본 장치는 신체적, 감각적 또는 정신적 장애가 있거나 경험과 지식이 부족한 사람(어린이 포함)이 사용하면 안 됩니다. 어린이는 장치를 가지고 놀지 못하도록 감독해야 합니다.
- 유럽 시장에만 해당:
감독을 받거나 장치의 안전 사용에 대한 교육을 받거나 발생 가능한 위험을 숙지한 경우, 본 장치는 3세 이상의 어린이와 신체적, 감각적 또는 정신적 장애가 있거나 경험 및/또는 지식이 부족한 사람이라도 사용할 수 있습니다. 어린이는 이 장치를 가지고 놀아서는 안 됩니다. 감독을 받지 않는 한, 어린이는 이 장치를 세척하거나 관리해서는 안 됩니다.
- 사용하기 전에 육안 검사를 실시하여 장치, 특히 전원 케이블과 플러그가 손상되지 않았는지 확인하십시오. 가열봉의 유리체에 파손이나 균열이 있는지 확인하십시오.
- 장치는 작동을 개시하기 전에 최소한 MIN. WATER LEVEL(최소 수위) 표시까지 물에 담가야 합니다. 본 장치는 어떠한 경우에도 물 밖에서 작동해서는 안 됩니다.
- 장치는 전원을 분리한 후 물 속에서 최소 30분 동안 냉각시켜야 합니다.
- 뜨거운 장치는 어떠한 경우에도 열에 민감한 표면에 올려놓아서는 안 됩니다!
- 수리는 EHEIM 서비스 센터에서만 해야 합니다.
- 이 장치의 전원 코드는 교체할 수 없습니다. 케이블이 손상되면 장치를 폐기해야 합니다.
- 이 설명서에서 설명한 작업만 수행하십시오.
- 절대로 장치를 기계적으로 개조하지 마십시오.
- 이 장치에는 순정 예비 부품과 부대 용품만 사용하십시오.



- 최대 30mA의 누전을 측정할 수 있는 누전 차단기를 사용하여 모든 수족관 전기 장치를 보호할 것을 권장합니다.
- 사용하지 않을 때, 부품을 설치하거나 탈거하기 전과 모든 세척 작업과 정비 작업을 하기 전에, 원칙적으로 수족관의 모든 장치를 전원에서 분리하십시오.
- 소켓과 메인 플러그를 습기와 물기로부터 보호하십시오. 반드시 전원 케이블로 드립 루프를 만드십시오.
이로써 혹시 물이 소켓으로 케이블을 따라 흘러 들어가 합선을 일으키는 일이 방지될 수 있습니다.
- 장치의 전기 사양은 전원의 사양과 일치해야 합니다. 이러한 사양은 명판, 포장 또는 이 설명서에서 확인하실 수 있습니다.

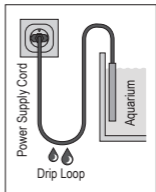

- 화상 위험! 작동 중이나 작동 직후 장치는 매우 뜨겁습니다. 절대로 뜨거운 부품이나 가열 부위를 건드리지 마십시오!

작동 개시

히터 조립(☒A)

1. 운반용 보호 장치 ⑤를 제거하십시오.
2. 석션 컵 ③를 석션 브래킷 ②에 부착하십시오.
3. 석션 브래킷을 히터에 부착하십시오(가열 부위 ④, 제어등 ⑥와 상태 LED ⑦ 부위는 피해서).
4. 장치를 수면 아래의 수족관 내벽에 고정하십시오(☒B/C). 최소 수위에 유의하십시오.

i

- ▶ 물을 균일하게 가열하려면 히터 둘레를 깨끗이 세척해야 합니다. 따라서 히터를 물이 세게 흐르는 곳에 배치하십시오.
- ▶ 히터는 수직으로만 설치하십시오.

작동

시스템 전제 조건

WLAN 가능 최종 장치(스마트폰, 태블릿, 노트북 등)

네트워크 생성

1. 메인 플러그를 메인 소켓에 끼웁니다. 상태 LED ⑦가 켜집니다.



- 상태 LED가 백색으로 점멸: 네트워크를 찾거나 생성합니다.
- 상태 LED가 청색으로 켜짐: 새로운 네트워크가 생성되었습니다(마스터 모드).

WLAN 네트워크와 연결

2. 최종 장치(스마트폰, 태블릿, 노트북 등)의 네트워크 설정을 여십시오.
3. 최종 장치를 WLAN 네트워크(SSID) **EHEIM heater XXXXXXXX**와 연결하십시오.
4. 네트워크 안전 키(Key)를 입력하십시오.



전원 케이블의 라벨에서 SSID와 네트워크 키를 확인하게 됩니다. 그렇지 않으면 연결 구조용 QR 코드 1(라벨 참조)도 스캔하실 수 있습니다.

웹사이트 호출

5. 웹 브라우저를 열고 다음 웹 주소를 입력하십시오.
http://192.168.1.1



그렇지 않으면 QR 코드 2(라벨 참조)를 스캔하여 브라우저에서 소프트웨어를 여실 수도 있습니다.

최초 구성

6. 언어 선택에서 원하는 언어를 선택하고 최초 구성 지침을 따르십시오.

제어등 ⑥ 의미

- 제어등이 적색으로 켜짐: 히터가 가열됩니다.
- 제어등 꺼짐: 히터가 가열되지 않는다.

상태 LED ⑦ 의미

- 상태 LED가 백색으로 점멸: 네트워크를 찾거나 생성합니다.
- 상태 LED가 청색으로 켜짐: 히터가 마스터 모드입니다.
- 상태 LED가 녹색으로 켜짐: 히터가 다른 EHEIM 디지털 장치와 연결되어 있습니다.

리셋

1. 적색 리셋 단추 ①를 약 8 - 10초 동안 상태 LED⑦가 색상이 변하며 켜질 때까지 누르십시오.



- 리셋은 상태 LED가 녹색으로 켜지자마자 완료됩니다. 히터가 네트워크를 다시 생성합니다.
- 네트워크 보안 키(Key)와 QR 코드 1은 무효입니다. 네트워크 연결은 네트워크 보안 키(Key) 없이도 가능합니다.

히터를 꺼내기 전에



경고! 뜨거운 표면에 의한 화상 및 화재 위험이 있습니다.
▶ 히터를 꺼내기 전에 물 속에서 최소 30분 동안 냉각시킵니다.

작동 중 실수로 히터를 꺼낸 경우:

- ▶ 어떠한 경우에도 히터를 다시 물에 담그지 마십시오.
- ▶ 어떠한 경우에도 뜨거운 표면을 잡지 마십시오.
- ▶ 메인 플러그를 뽑고 히터를 내열 받침대에 올려놓고 최소 1시간 동안 냉각시키십시오.

과열 방지 회로 차단기

이 히터에는 과열 및 이로 인한 화재 위험을 방지하는 장치로서 과열 방지 회로 차단기가 장착되어 있습니다. 실수로 물 밖에서 작동되거나 수위가 너무 낮아지면 히터가 꺼집니다. 히터가 냉각되면 다시 자동으로 켜집니다.

경고



- 주의! 제품의 손상.
- ▶ 세척 시 단단한 물체나 부식성 세제를 사용하지 마십시오.
 - ▶ 장치는 식기 세척기에서 견딜 수 없습니다! 장치를 식기 세척기로 세척하지 마십시오.

세척

1. 히터를 메인 전원에서 분리합니다.
2. 장치를 물 속에서 최소 30분 동안 냉각시킵니다.
3. 장치를 수족관에서 꺼냅니다.
4. 히터를 흐르는 물로 세척합니다.

제품 수명 만료 및 폐기

폐기



장치 폐기 시 해당 법적 규정을 준수하십시오.
 유럽 공동체 내의 전기 전자 제품 폐기에 관한 정보: 유럽 공동체 내에서 전기 장비 폐기는 폐전기 전자 제품(WEEE)에 대한 EU 지침 2012/19/EU에 기초한 국가별 규정에 명시되어 있습니다. 이에 따라 장치는 더 이상 지자체 또는 가정용 쓰레기와 함께 폐기해서는 안 됩니다. 장치는 지자체의 수거 시설 또는 재활용 센터에서 무료로 수거합니다. 제품 포장은 재활용이 가능한 재료로 만들어졌습니다. 이들을 친환경적으로 폐기하여 재활용할 수 있도록 하십시오.

예비 부품

석션 컵 4개 형식 번호 7271100, 석션 컵 2개를 포함한 석션 브래킷 형식 번호 7443900

보증: 3년

유리 손상, 잘못된 취급, 장치 개봉의 경우 보증이 적용되지 않습니다.

鱼缸 wifi 加热器 thermocontrol+^e 150 – 400 操作说明书 (翻译件)

一般用户信息

本操作说明书的使用信息



- ▶ 首次将设备投入运行前，必须完整阅读并理解操作说明书。
- ▶ 请将操作说明书视作产品的一部分，妥善保管，以方便取用。
- ▶ 将设备转让给第三者时，请随附本操作说明书。

图标说明

在设备上将会使用以下图标。



本设备只能在室内用于鱼缸。



本设备的防触电保护等级为 II 级。

IP68

本图标表示，该设备可长期浸水。



该设备获得了相应国家法规和准则的认可，符合欧盟标准。

在本操作说明书中将会用到以下图标和警示词。



危险！
一般危险源会造成重伤甚至死亡危险。



危险！
触电会造成重伤甚至死亡危险。



警告！
警告可能的身体受伤或健康危害。



警告！
当心高温表面，可能会导致烫伤。



小心！
提示有财产损失的危险。



含有有用信息和建议的提示。

版面风格：

☒A 参照图示，在此参照图 A。

▶ 要求进行操作。

使用范围

EHEIM thermocontrol^e 是一种用于鱼缸的可调式加热器。温度范围为 20 – 32°C ±0.5°C 或 68 – 90°F ±1°F。

本设备和供货范围内所包含的所有零件适用于私人区域中的用途，只能：

- 用于鱼缸
- 室内
- 在遵守技术参数的前提下使用

设备存在以下限制：



- 请勿用于商业或工业用途
- 不允许加热腐蚀性、易燃、侵蚀性或易爆的物质、食物以及饮用水
- 水温不得高于 35°C
- 切勿在水外运行

安全

使用不当或未按规定用途使用或者没有遵守安全须知，则本设备可能会导致对人员和财产的危险。

为了您的安全



- 不要让儿童或对其行为没有意识的人员接触设备包装和小零件，因为这可能造成危险（窒息危险！）。远离动物。
- 本设备不适用于肢体、感官或精神功能不佳或缺乏经验和知识的人员（包括儿童）使用，除非他们受到负责安全的人员监督或得到设备使用方面的指导。要对儿童进行监督，以确保他们不把本设备当做玩具。
- 仅对于欧洲市场：
本设备可以由年满3周岁以上的儿童以及肢体、感官或精神方面存有障碍的或缺乏经验和/或知识的人员使用，但这些使用人员必须受到监督或在设备安全使用方面受过指导并且了解可能引发的危险。切勿让儿童将此设备当做玩具玩耍。除非在监督情况下，否则不得由儿童进行清洁和用户维护。
- 在使用前请进行一次目检，以确保设备没有损坏，尤其是电源线和插头。请确认，加热棒的玻璃体没有碎裂或裂纹。
- 投入运行前，必须至少使设备的“最低水位线”标记潜入水下。切勿在水外运行设备。
- 断开电源后，必须将设备保持在水中冷却至少30分钟。
- 切勿将热的设备放在对热敏感的表面！
- 只能由EHEIM售后服务部门进行维修。
- 本设备的电源线无法更换。电源线损坏时，必须报废设备。
- 只能执行本说明书中描述的工作。
- 切勿在设备上进行技术改造。
- 只能使用原装的设备备件和配件。



- 我们建议安装一个额定故障电流最大为30 mA的漏电保护装置来保护鱼缸所有的电器设备。
- 在不使用时、安装或拆卸部件之前以及在进行清洁、换水和维护工作之前，应务必将鱼缸中的所有设备与电源断开。
- 防止湿气和水分进入插座和电源插头。请务必将电源线做一个滴水弯。
由此避免水沿电缆流到插座中，进而引发短路。
- 设备的电气参数必须与电源参数相符。请在铭牌、包装或本说明书中查找这些参数。

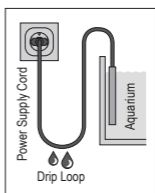

- 烫伤危险！运行期间和刚刚结束运行时，设备会非常热。切勿触碰灼热的部件或加热线！

投入运行

安装加热器 (B/A)

1. 移除运输保护装备 ⑤。
2. 将吸盘 ③ 安装到固定架 ② 上。
3. 将固定架插到加热器上（不要插在加热区 ④、指示灯 ⑥ 和状态LED灯 ⑦ 的区域内）。
4. 在水平面之下的鱼缸内侧壁上固定设备 (B/C)。请注意最低水位。

i

- ▶ 为了均匀加热水，必须对加热器进行很好地环冲。因此，请将加热器定位在一个流动性强的区域内。
- ▶ 只能垂直安装加热棒。

操作

系统要求

可连接wifi的终端设备（智能手机、平板电脑、笔记本电脑等）

创建网络

1. 将电源插头插到电源插座中。状态LED灯 ⑦ 亮起。

i

- 状态LED白灯闪烁：正在搜索或创建网络
- 状态LED蓝灯亮起：创建了一个新的网络（主机操作）

与wifi连接

2. 打开终端设备的网络设置（智能手机、平板电脑、笔记本电脑等）。
3. 终端设备与wifi网络连接(SSID) EHEIM heater XXXXXXXX。
4. 输入网络安全密钥(Key)。



您可以在电源线的标签上找到 SSID 和网络密钥。或者也可以扫描二维码 1 (见标签) 建立连接。

调用网站

5. 打开网络浏览器并输入以下网络地址：<http://192.168.1.1>



或者也可以扫描二维码 2 (见标签)，以在浏览器中打开软件。

首次配置

6. 从语言选择中选择所需的语言并遵照首次配置的说明。

指示灯 ⑥ 的含义

- 指示灯红灯亮起：加热器正在加热
- 指示灯熄灭：加热器不在加热

状态 LED 灯 ⑦ 的含义

- 状态 LED 白灯闪烁：正在搜索或创建网络
- 状态 LED 蓝灯亮起：加热器在主机操作下
- 状态 LED 绿灯亮起：加热器已与另一个 EHEIM 数字设备连接

复位

1. 按住红色复位按钮 ① 约 8 - 10 秒，直至状态 LED 灯 ⑦ 的颜色改变。



- 当状态 LED 绿灯亮起时则复位完毕。加热器重新创建网络。
- 网络安全密钥 (Key) 和二维码 1 已无效。没有网络安全密钥 (Key)，也可连接到网络。

取出加热器之前



- 警告！热表面会造成烫伤和火灾危险。**
- ▶ 取出前，将设备放在水中冷却至少 30 分钟。

如在运行期间意外取出加热器：

- ▶ 切勿将加热器重新潜到水中。
- ▶ 切勿抓取热表面。
- ▶ 拔下电源插头，将加热器放在一个耐高温的垫板上冷却至少 1 小时。

热保护开关

为了防止过热以及由此引发火灾的危险，加热器配有一个热保护开关。在水外意外运行时或水位太低时，会关断加热器。冷却后，加热器会自动重启。

维护



- 小心！财产损失。**
- ▶ 清洁时，不要使用坚硬的物体或侵蚀性的清洁剂。
 - ▶ 不可使用冲洗机清洗设备！不要在洗碗机中清洁设备。

清洁

1. 将加热器与电源断开。
2. 将设备放在水中冷却至少 30 分钟。
3. 将设备从鱼缸中取出。
4. 在流水下清洁加热器。

报废和废弃处置

废弃处置



在废弃处置设备时，请遵守相应的法律规定。

关于欧共同体范围内电气和电子设备废弃处置的信息：在欧共同体范围内，针对电气设备废弃处置有相应的国家规定，这些规定均基于关于电气废旧设备(WEEE)的欧盟指令 2012/19/EC。根据这些规定，不得将设备与市政垃圾或家庭垃圾一起进行废弃处置。当地的回收站或回收中心免费接收本设备。产品包装由可回收材料制成。请以环保的方式废弃处置这些材料并进行回收。

备件

4 个吸盘，商品号为 7271100；带 2 个吸盘的固定架，商品号为 7443900

质保：3 年

不包含玻璃损坏、不当操作和打开设备的情况。

Vervielfältigungen oder Kopien – auch auszugsweise – nur mit ausdrücklicher Genehmigung des Herstellers.

Reproduction or copying – even parts thereof – only with the express permission of the producer.

Les reproductions, copies et utilisations de nos logos et matériels et produits dérivés sont interdits à l'exploitation, de toute nature, et sont soumises au préalable, par écrit, au consentement et à l'approbation du fabricant.

The logo consists of the word "EHEIM" in a bold, italicized, sans-serif font, centered within a gray rectangular background.

EHEIM GmbH & Co.KG

Plochinger Str. 54
73779 Deizisau
Germany

Tel. +49 7153/7002-01
Fax +49 7153/7002-174

www.eheim.com